

ECONOMIC AND SOCIAL COMMISSION

اللجنة الاقتصادية والاجتماعية

FOR WESTERN ASIA

لغربي آسيا

المجموعة الإحصائية

لمنطقة اللجنة الاقتصادية والاجتماعية لغربي آسيا

٢٠٠٠

STATISTICAL ABSTRACT
OF THE ESCWA REGION
2000

العدد العشرون

Twentieth Issue



الامم المتحدة

نيويورك، ٢٠٠٠

UNITED NATIONS

New York, 2000

UNITED NATIONS PUBLICATION
E/ESCWA/STAT/2000/6
ISSN 0252-4333
ISBN 92-1-128227-6
Sales No A/E 00 II L 12
00-0510

المحتويات	الصفحة
Page	
رموز ومختصرات	IX
ملاحظات بوسيفية	XI
تقديم	XIII
الفصل I	
السكان I	
I-1 السكان حسب فئات العمر والحس لأخر تعداد متوفر	5
I-2 سكان الحضر والريف، وسكان أكثر مدينة حسب الحس ومعدلات النمو	22
I-3 تقديرات السكان حسب الحجم وفئات العمر والحس للأعوام (2000 و2005 و2010 و2015 و2020)	35
I-4 السكان حسب الإقليم أو المنطقة (2000-2020)	42
I-5 مؤشرات ديمرافية مختارة (2000-2005، 2010-2015)	43
I-6 الإحصاءات الحيوية الواقعات الحيوية المسجلة	56
I-7 السكان الناشطون اقتصاديا حسب النوع الاجتماعي وفئات العمر	67
المصادر	89
II. التعليم	
II-1 عدد الطلاب حسب مراحل التعليم	101
II-2 عدد الطلاب في الجامعات حسب نوع الدراسة	115
II-3 عدد الخريجين من الجامعات حسب نوع الدراسة	129

II-4 Teaching staff	143	الهيئات التعليمية	II-4
II-5 Number of schools, institutes and universities by level of education	155	عدد المدارس والمعاهد والجامعات حسب مراحل التعليم	II-5
II-6 Expenditure on education	162	الإعناق على التعليم	II-6
Sources	168	المصادر	
III- Health		الصحة	III
III-1 Death by cause and sex (latest available years)	175	الوفيات حسب سبب الوفاة والحس (آخر سنوات متوفرة)	III-1
III-2 Number of persons engaged in the medical and related professions	181	عدد المشتغلين بالمهن الطبية والمهن الأخرى المرتبطة بها	III-2
III-3 Number of hospitals, hospital beds and other health centers	186	عدد المستشفيات، وأسرة المستشفيات، والمؤسسات الصحية الأخرى	III-3
Sources	194	المصادر	
IV National Accounts		الحسابات القومية	IV
IV-1 Gross domestic product in ESCWA member countries at constant prices of 1995	201	الناتج المحلي الإجمالي في البلدان الأعضاء في الإسكوا	IV-1
IV-2 Real growth rates of GDP in ESCWA member countries at constant prices of 1995	202	معدلات النمو الحقيقي للناتج المحلي الإجمالي في البلدان الأعضاء في الإسكوا بالأسعار الثابتة لعام 1995	IV-2
IV-3 Gross domestic product in ESCWA member countries at current prices (US dollar)	203	الناتج المحلي الإجمالي في البلدان الأعضاء في الإسكوا بالأسعار الحالية (بالدولار الأمريكي)	IV-3
IV-4 Gross domestic product and expenditure at current prices	204	الناتج المحلي الإجمالي والإنفاق عليه، بالأسعار الحالية	IV-4
IV-5 Gross domestic product by kind of economic activity in producer's values at current prices	217	الناتج المحلي الإجمالي حسب نوع النشاط الاقتصادي، سعر المنتج بالأسعار الحالية	IV-5
Sources	231	المصادر	
V Agriculture, Forestry and Fishing		الزراعة والغابات وصيد الأسماك	V
V-1 Land use	243	استخدامات الأرض	V-1

V-2	Index numbers of agricultural production	248	الارقام القياسية للإنتاج الزراعي	V-2
V-3	Total area and production of land cultivated with cereals	252	احمالي مساحة وإنتاج المرروعة بالحبوب	V-3
V-4	Total area and production of land cultivated with pulses	257	احمالي مساحة وإنتاج المرروعة بالبقول	V-4
V-5	Total production of land cultivated with vegetables	261	احمالي إنتاج الأراضي المرروعة بالحصروان	V-5
V-6	Total production of land cultivated with fruits	267	احمالي إنتاج الأراضي المرروعة بالفواكه	V-6
V-7	Total area and production of land cultivated with industrial crops	273	احمالي مساحة وإنتاج الأراضي المرروعة بالمحاصيل الصناعية	V-7
V-8	Total production of land cultivated with potatoes	277	احمالي إنتاج الأراضي المرروعة بالبطاطا	V-8
V-9	Number of livestock	279	اعداد الحيوانات	V-9
V-10	Meat, milk and egg production	285	إنتاج اللحوم والحليب والبيض	V-10
V-11	Fish catches	291	المصيد السمكي	V-11
V-12	Number of agricultural tractors and harvester-threshers	293	عدد التراكورات والحصادات والدراسات الزراعية	V-12
Sources		296	المصادر	

VI Industry

VI-1	The share of mining and manufacturing industries in GDP	303	مساهمة الصناعات الاستخراجية والتحويلية في الناتج المحلي الاحمالي	VI-1
VI-2	Value of production of manufacturing industries classified by ISIC-2	311	قيم إنتاج الصناعات التحويلية مورعة حسب التصنيف الصناعي الدولي الموحد لجميع الأنشطة الاقتصادية - التعديل 2	VI-2
VI-3	Value of production of manufacturing industries classified by ISIC-3	316	قيم إنتاج الصناعات التحويلية مورعة حسب التصنيف الصناعي الدولي الموحد لجميع الأنشطة الاقتصادية - التعديل 3	VI-3
VI-4	Value of production of manufacturing industries	319	قيم إنتاج الصناعات التحويلية	VI-4
VI-5	Number of persons engaged in manufacturing industries classified by ISIC-2	321	عدد العاملين في الصناعات التحويلية مورعة حسب التصنيف الصناعي الدولي الموحد لجميع الأنشطة الاقتصادية - التعديل 2	VI-5
VI-6	Number of persons engaged in manufacturing industries classified by ISIC-3	326	عدد العاملين في الصناعات التحويلية مورعة حسب التصنيف الصناعي الدولي الموحد لجميع الأنشطة الاقتصادية - التعديل 3	VI-6
VI-7	Number of persons engaged in manufacturing industries	329	عدد العاملين في الصناعات التحويلية	VI-7

VI-8	Wages and salaries in manufacturing industries classified by ISIC-2	رواتب وأجور العاملين في الصناعات التحويلية مورعة حسب التصنيف الصناعي الدولي الموحد لجميع الأنشطة الاقتصادية - التعديل 2	VI-8
331			
VI-9	Wages and salaries in manufacturing industries classified by ISIC-3	رواتب وأجور العاملين في الصناعات التحويلية مورعة حسب التصنيف الصناعي الدولي الموحد لجميع الأنشطة الاقتصادية - التعديل 3	VI-9
336			
VI-10	Wages and salaries in manufacturing industries	رواتب وأجور العاملين في الصناعات التحويلية	VI-10
339			
VI-11	Average wage of employee in manufacturing industries	متوسط اجر العامل في الصناعات التحويلية	VI-11
340			
342			المصادر
VII Energy			
VII-1	Energy in the ESCWA region	الطاقة في منطقة الإسكوا	VII-1
351			
VII-2	Crude oil in the ESCWA region	النفط الخام في منطقة الإسكوا	VII-2
359			
VII-3	Natural gas in the ESCWA region	الغاز الطبيعي في منطقة الإسكوا	VII-3
364			
VII-4	Petroleum products in the ESCWA region	المشتقات النفطية في منطقة الإسكوا	VII-4
368			
VII-5	Electric generation in the ESCWA region	توليد الكهرباء في منطقة الإسكوا	VII-5
374			
VII-6	Consumption of electricity by economic sectors in the ESCWA region	استهلاك الطاقة الكهربائية حسب القطاعات الاقتصادية في منطقة الإسكوا	VII-6
378			
384			المصادر
VIII Transport, Communication and Tourism			
VIII-1	Shipping by railways	النقل بالسكك الحديدية	VIII-1
393			
VIII-2	Marine merchant fleets as at the 1 st of January	الاساطيل التجارية البحرية في الاول من كانون الثاني/يناير	VIII-2
394			
VIII-3	Length of roads	اطوال الطرق	VIII-3
395			
VIII-4	Motor vehicles in use	المركبات المسيرة	VIII-4
398			
VIII-5	Sea-borne shipping	النقل البحري	VIII-5
402			

VIII-6	Air traffic	408	النقل الجوي	VIII-6
VIII-7	Telephone lines in use	414	خطوط الهاتف المستخدمة	VIII-7
VIII-8	External mail	415	البريد الخارجي	VIII-8
VIII-9	Tourism	418	السياحة	VIII-9
Sources		422	المصادر	
IX	Foreign Trade		التجارة الخارجية	IX
IX-1	Value of imports, exports and balance of trade	431	قيمة الواردات والصادرات والميزان التجاري	IX-1
IX-2	Geographical distribution of imports	435	التوزيع الجغرافي للواردات	IX-2
IX-3	Geographical distribution of exports	441	التوزيع الجغرافي للصادرات	IX-3
IX-4	Imports by SITC sections	448	قيم الواردات حسب أقسام التصنيف الموحد للتجارة الدولية	IX-4
IX-5	Exports by SITC sections	455	قيم الصادرات حسب أقسام التصنيف الموحد للتجارة الدولية	IX-5
Sources		462	المصادر	
X	Financial Statistics and Prices		الإحصاءات المالية والأسعار	X
X-1	Government revenues	471	الإيرادات الحكومية	X-1
X-2	Government expenditures	477	المصروفات الحكومية	X-2
X-3	Money Supply	484	عرض النقد	X-3
X-4	Banking credit by economic activity	490	الإئتمان المصرفي حسب النشاط الاقتصادي	X-4
X-5	Balance of payments	495	ميزان المدفوعات	X-5
X-6	General consumer price indices in the world and in the ESCWA region	501	الرقم القياسي العام لأسعار المستهلك في العالم وفي منطقة الإسكوا	X-6
X-7	General consumer price indices in the ESCWA countries	502	الرقم القياسي العام لأسعار المستهلك في بلدان منطقة الإسكوا	X-7
X-8	Consumer price indices for food	503	الرقم القياسي لأسعار المستهلك للمواد الغذائية	X-8
X-9	Consumer price indices for clothing	504	الرقم القياسي لأسعار المستهلك للملابس والأقمشة	X-9

X-10 Consumer price indices for fuel and lighting
X-11 Consumer price indices for rent

Sources

505
506
507

الرقم القياسي لأسعار المستهلك للوقود والإضاءة X-10
الرقم القياسي لأسعار المستهلك للإيجار X-11

المصادر

Symbols and abbreviations

ESCWA estimates	*	تقديرات الإسكوا
Data not available		بيانات غير متوفرة
Break in series		انقطاع في السلسلة
Negligible or zero	-	صغير أو صئيل
Free on board	fob	فوب
Cost, insurance and freight	cif	سيب
Gross domestic product	GDP	الناصح المحلي الاحمالي
Kilowatt	KW	ك و ك
Kilowatt hour	KWH	ك و س
Hectare	HA	هكتار
Standard International Trade Classification	SITC	التصنيف الموحد للتجارة الدولية
Metric ton	MT	طن متري
Kilometre	Km	كلمتر
Number	No	عدد
Thousand	000'	الف
Million	Mln	مليون
Cubic metre	M ³	متر مكعب
Square metre	M ²	متر مربع
Cubic feet	Cu ft	قدم مكعب

Special drawing rights	SDR	حقوق السحب الخاصة
Ton oil equivalent	TOE	طن مكافئ نפט
Barrels per day	b/d	برميل يومي
Billion cubic metres	bcum	مليار متر مكعب
Million cubic metres	mmcum	مليون متر مكعب
United States dollar	USD	دولار امريكي
Kilogram	Kg	كيلو غرام
International Standard Industrial Classification of all economic activities	ISIC	التصنيف الصناعي الدولي الموحد لجميع الأنشطة الاقتصادية
Deadweight tonnage	dwt	الحمولة الساكنة
Gross tonnage	gt	الحمولة الاحتمالية
Per cent	%	نسبة مئوية

Explanatory notes

ملاحظات توضيحية

Economic and Social Commission for Western Asia (members)

Bahrain, Egypt, Iraq, Jordan, Kuwait, Lebanon, Oman, Palestine, Qatar, Saudi Arabia, Syrian Arab Republic, United Arab Emirates and Yemen

اللجنة الاقتصادية والاجتماعية لغربي اسيا (الاعضاء)

الاردن والامارات العربية المتحدة والبحرين والمملكة العربية السعودية والجمهورية العربية السورية والعراق وعمان ولسطن وقطر والكويت ولبنان ومصر والجمهورية اليمنية

Gulf Cooperation Council (GCC)

Bahrain, Kuwait, Oman, Qatar, Saudi Arabia and United Arab Emirates

مجلس التعاون لدول الخليج العربية

الامارات العربية المتحدة والبحرين والمملكة العربية السعودية وعمان وقطر والكويت

Arab countries

ESWA countries, Algeria, Djibouti, Libyan Arab Jamahiriya, Sudan, Mauritania, Morocco, Somalia and Tunisia

البلدان العربية

بلدان الإسكوا وتونس والجزائر وحبشوتي والسودان والصومال والجمهورية العربية الليبية والمغرب وموريتانيا

European Union

Austria, Belgium, Denmark, Finland, France, Germany, Greece, Ireland, Italy, Luxembourg, Netherlands, United Kingdom, Portugal, Spain and Sweden

الاتحاد الأوروبي

اسبانيا والمانيا وايرلندا وإيطاليا والبرتغال وبلجيكا والدانمرك والسويد وفرنسا وهولندا ولكسمبرغ والمملكة المتحدة والنمسا وهولندا واليونان

Organization of Petroleum Exporting Countries (OPEC)

Algeria, Indonesia, Iran, Iraq, Kuwait, Libyan Arab Jamahiriya, Nigeria, Qatar, Saudi Arabia, United Arab Emirates and Venezuela

مطمة البلدان المصدرة للنفط (أوبك)

الامارات العربية المتحدة وليدبيسيا وايران والجزائر والجمهورية العربية الليبية والعراق وفنزويلا وقطر والكويت والمملكة العربية السعودية وبيجيريا



Preface

The Secretariat of the Economic and Social Commission for Western Asia is pleased to present the twentieth issue of the Statistical Abstract of the ESCWA Region, covering the period 1990-1999

A new chapter on energy has been added to this issue. It demonstrates the available and usable energy forms in the region, in general, with emphasis on the oil and natural gas industry. Meanwhile, the table on electricity has been moved from the chapter on industry and included in this chapter.

As in the previous issue of the Abstract, the presentation of the data is made by topic instead of by country to facilitate comparability among countries of the region. Thus, data of the Abstract are classified into ten chapters covering the following topics: population, education, health, national accounts, agriculture and fishing, industry, energy, transport, communications and tourism, foreign trade, and financial statistics and prices.

The data contained in this Abstract were obtained mainly from national statistical sources in the ESCWA region, either through responses to ESCWA questionnaires or from statistical abstracts and bulletins issued by official authorities in the member States. This is in addition to the data issued by international organizations, with reliance on United Nations sources as the first priority.

Estimates included for some of the unavailable data are indicated as ESCWA estimates by the symbol “*” to distinguish them from the estimates of the other official and international sources, which are explained in footnotes below the tables.

In cases where the activity concerning the data is not applicable, data cells were kept empty to distinguish them from the unavailable data of applicable activities, which are reflected by the symbol “ ”.

تقديم

يسر الأمانة التنفيذية للجنة الاقتصادية والاجتماعية لغربي آسيا ان تقدم العدد العشرين من المجموعه الإحصائية، التي تغطي الفترة 1990-1999

وقد اصبحت الى هذا العدد فصل جديد عن الطاقة وهو يستعرض اشكال الطاقة المتوفرة والمستخدمه في المنطقة بشكل عام، مع التركيز على صناعة النفط والغاز الطبيعي فيها. وتم نقل الجدول الخاص بالكهرباء من فصل الصناعة الى هذا الفصل

وكما كان الحال في العدد السابق، فقد عرضت البيانات في المجموعه حسب المواضيع بدلا من تقديمها حسب البلدان، وذلك لتيسير مقارنتها فيما بين بلدان المنطقة ونتيجة لذلك فقد تدرجت هذه البيانات على عشرة فصول تشمل المواضيع التالية: السكان، والتعليم، والصحة، والصناعات القومية، والزراعة وصيد الأسماك، والصناعة، والطاقة، والنقل والمواصلات والساحة، والتجارة الخارجية، والإحصاءات المالية والإسعار

وقد استمدت البيانات المستخدمة في هذه المجموعه شكل رئيسي من المصادر الإحصائية الوطنية في منطقة الإسكوا، سواء كان ذلك عن طريق ردود الدول على الاستبيانات المرسله من الإسكوا، او من واقع المجموعات والشركات الإحصائية الصادرة من الأجهزه الرسميه بالدول الاعضاء. هذا بالإضافة الى البيانات الصادرة عن مطبوعات دولية، مع اعطاء الأولوية لمصادر الأمم المتحدة

وقد تم ادراج تقديرات لمعص البيانات عبر المتاحه والإشارة اليها بعلامة “*” على انها تقديرات الإسكوا، لتمييزها عن تقديرات المصادر الرسمية والدولية الأخرى التي أشير اليها في حواش اسفل الجداول

وفي الحالات التي لا يطبق عليها النشاط موضوع البيانات، تم ترك خانات البيانات خالية لتمييزها عن تلك التي يتواجد فيها النشاط ولكن لا تتوفر عنه بيانات والتي أشير اليها بعلامة “ ”.

Previous issues of the Abstract may contain official preliminary data which later may have been revised by the concerned member countries. Such changes will explain the differences in figures found in successive issues of the Abstract.

The secretariat of the Economic and Social Commission for Western Asia wishes to express its appreciation to the national statistical offices and the regional and international organizations for their cooperation in providing data and hopes that this Abstract will be useful to researchers and other users. Any comments or suggestions that can contribute to developing and improving the Abstract would be welcome.

وهناك اعداد سابقة من هذه المجموعة الإحصائية ربما تصممت بيانات أولية رسمية بعفتها اللدان الأعصاء المعبية فيما بعد وهذا يفسر سبب الاختلافات التي تحدثها في الأرقام الواردة في الأعداد المتعاقبة من المجموعة

إن الإمانة التنفيذية للجنة الاقتصادية والاجتماعية لعربي آسيا، اد تقدم هذه المجموعة الإحصائية، لتعبر عن تقديرها للاجهزة الإحصائية الوطنية والمنظمات الإقليمية والدولية لتعاونها في تقديم البيانات المطلوبة، وتامل أن تحقق المجموعة للباحثين والمستخدمين الفائدة المرجوة منها، وترتكب باية ملاحظات أو مقترحات من شأنها الإسهام في تطويرها وتحسينها

الفصل الاول

السكان

Chapter One

Population



I Population

This chapter contains data on the demographic characteristics of the population, including the size and distribution by age, sex and economic activities, of ESCWA member States. The data were compiled from (a) national sources, such as population and housing censuses, vital statistics publications and various demographic surveys, and (b) various United Nations databases

This chapter includes the following seven statistical tables

- I-1 Population by age group and sex (latest available census)
- I-2 Urban and rural population, largest city, by sex and rates of growth
- I-3 Population estimates by size, age group and sex (2000, 2005, 2010, 2015 and 2020)
- I-4 Population by region (2000-2020)
- I-5 Selected demographic indicators (2000-2005, 2005-2010 and 2010-2015)
- I-6 Vital statistics registered vital events
- I-7 Economically active population by gender and age group

الفصل الأول السكان

يتضمن هذا الفصل بيانات عن الخصائص الديموغرافية للسكان، تتصل بالحجم والتوزيع حسب العمر، والحسن، والنشاط الاقتصادي في منطقة الإسكوا واستندت البيانات المعروضة في هذا الفصل من عدة مصادر أهمها (أ) المصادر الوطنية كالتعدادات السكانية، وبشורת الإحصاءات الحيوية والمسوح الديموغرافية المتنوعة، و(ب) قواعد البيانات التي تمدها الأمم المتحدة

ويشتمل هذا الفصل على سبعة جداول إحصائية هي

- I-1 السكان حسب فئات العمر والحسن لأحر تعداد متوفر
- I-2 سكان الحضر والريف، وسكان أكثر مدنبة حسب الحسن ومعدلات النمو
- I-3 تقديرات السكان حسب الحجم وفئات العمر والحسن (2000 و 2005 و 2010 و 2015 و 2020)
- I-4 السكان حسب الإقليم أو المنطقة (2000-2020)
- I-5 مؤشرات ديموغرافية مختارة (2000-2005 و 2005-2010 و 2010-2015)
- I-6 الإحصاءات الحيوية الواقعات الحيوية المسجلة
- I-7 السكان الناشطون اقتصاديا حسب النوع الاجتماعي و فئات العمر

The population estimates and projections presented in this chapter were prepared by the United Nations and are usually used in many applications by other United Nations agencies. Owing to the different assumptions used for population projections at the national level, discrepancies between the two estimates may exist. The present population estimates prepared by the United Nations reveal that the total population of the ESCWA region in the year 2000 is 59 per cent of the total population of Arab countries and 2.7 per cent of the world population. It is expected that the population of the ESCWA region will increase to 3.3 per cent of the world population by 2020.

Data on vital statistics are drawn from the national civil registration and vital statistics systems.

وتحدر الإشارة إلى أن التقديرات السكانية المعروضة في هذا الفصل هي تقديرات أعدتها الأمم المتحدة عادة وتستخدم من قِبل وكالات الأمم المتحدة الأخرى في العديد من التطبيقات، وقد تختلف عن التقديرات الوطنية التي تعدها الدول بطراً لاختلاف المعطيات المستخدمة في عملية التقدير. ويتبين من هذه التقديرات أن سكان منطقة الإسكوا يشكلون حوالي 59 في المائة من إجمالي سكان المنطقة العربية و2.7 في المائة من إجمالي سكان العالم عام 2000. ومن المتوقع أن يتراد عدد سكان منطقة الإسكوا ليشكل حوالي 3.3 في المائة من إجمالي سكان العالم عام 2020.

أما فيما يتعلق بالإحصاءات الحيوية والبيانات المنشورة مستمدة من النظم الوطنية للتسجيل المدني والإحصاءات الحيوية.

السكان حسب فئات العمر والحسن لآخر تعداد متوفر
 Population by age group and sex (latest available census)

Country	السنة Year	فئات العمر Age groups	المجموع Total		الذكور Male		الإناث Female		نسبة الجنس Sex ratio	النسبة %
			عدد No	%	عدد No	%	عدد No	%		
Bahrain	1991	0-4	59,868	11.78	30,961	10.52	28,907	13.53	107.11	
		5-9	54,162	10.66	27,793	9.44	26,369	12.34	105.40	
		10-14	46,822	9.22	23,812	8.09	23,010	10.77	103.49	
		15-19	36,689	7.22	18,661	6.34	18,028	8.44	103.51	
		20-24	45,685	8.99	24,864	8.45	20,821	9.74	119.42	
		25-29	61,898	12.18	37,386	12.70	24,512	11.47	152.52	
		30-34	64,435	12.68	42,151	14.32	22,284	10.43	189.15	
		35-39	48,978	9.64	33,416	11.35	15,562	7.28	214.73	
		40-44	29,732	5.85	20,592	7.00	9,140	4.28	225.30	
		45-49	17,440	3.43	11,107	3.77	6,333	2.96	175.38	
		50-54	13,402	2.64	7,817	2.66	5,585	2.61	139.96	
		55-59	9,780	1.93	5,507	1.87	4,273	2.00	128.88	
		60-64	7,741	1.52	4,164	1.41	3,577	1.67	116.41	
		65-69	4,945	0.97	2,672	0.91	2,273	1.06	117.55	
		70-74	3,204	0.63	1,732	0.59	1,472	0.69	117.66	
		75-79	1,736	0.34	882	0.30	854	0.40	103.28	
		80+	1,518	0.30	827	0.28	691	0.32	119.68	
	Not stated	2		2						
	Total		508,037	100	294,346	100	213,691	100	137.74	

1-1 (cont'd)
السكان حسب فئات العمر والجنس لآخر تعداد متوفر
Population by age group and sex (latest available census)

Country	السنة Year	فئات العمر Age groups	Total		المجموع		Male		تكرار		Female		نسبة الجنس Sex ratio		البلد مصر
			No	%	No	%	No	%	No	%	No	%			
Egypt	1996	0-4	6,855,242	11.56	3,511,776	11.57	3,343,466	11.54	105.03						
		5-9	7,626,252	12.86	3,939,121	12.98	3,687,131	12.73	106.83						
		10-14	7,864,002	13.26	4,076,601	13.43	3,787,401	13.08	107.64						
		15-19	6,901,611	11.64	3,602,857	11.87	3,298,754	11.39	109.22						
		20-24	5,075,136	8.56	2,642,620	8.71	2,432,516	8.40	108.64						
		25-29	4,370,522	7.37	2,105,063	6.94	2,265,459	7.82	92.92						
		30-34	3,979,720	6.71	1,993,212	6.57	1,986,508	6.86	100.34						
		35-39	3,860,105	6.51	1,914,367	6.31	1,945,738	6.72	98.39						
		40-44	3,173,226	5.35	1,616,449	5.33	1,556,777	5.38	103.83						
		45-49	2,696,169	4.55	1,408,498	4.64	1,287,671	4.45	109.38						
		50-54	2,022,136	3.41	994,936	3.28	1,027,200	3.55	96.86						
		55-59	1,476,673	2.49	776,537	2.56	700,136	2.42	110.91						
		60-64	1,398,994	2.36	706,189	2.33	692,805	2.39	101.93						
		65-69	930,576	1.57	507,085	1.67	423,491	1.46	119.74						
	70-74	617,669	1.04	315,767	1.04	301,902	1.04	104.59							
	75+	464,858	0.78	240,302	0.79	224,556	0.78	107.01							
	Not stated	23		10		13		76.92							
	Total	59,312,914	100	30,351,390	100	28,961,524	100	104.80							

1-1 (cont'd)
السكان حسب فئات العمر والجنس لآخر تعداد متوفر
Population by age group and sex (latest available census)

Country	السنة Year	فئات العمر Age groups	Total		المجموع		Male		Female		نسبة الجنس Sex ratio	النسبة %	النسبة %	النسبة %	النسبة %
			No.	%	No.	%	No.	%	No.	%					
Iraq	1987	0-4	2,764,833	16.93	1,416,076	16.87	1,348,757	16.99	104.99						
		5-9	2,468,250	15.11	1,259,834	15.01	1,208,416	15.22	104.25						
		10-14	2,148,409	13.15	1,102,256	13.13	1,046,153	13.18	105.36						
		15-19	1,909,111	11.69	996,787	11.87	912,324	11.49	109.26						
		20-24	1,514,022	9.27	806,112	9.60	707,910	8.92	113.87						
		25-29	1,018,381	6.23	531,239	6.33	487,142	6.14	109.05						
		30-34	1,018,688	6.24	531,110	6.33	487,578	6.14	108.93						
		35-39	741,327	4.54	372,297	4.43	369,030	4.65	100.89						
		40-44	560,815	3.43	297,063	3.54	263,752	3.32	112.63						
		45-49	457,189	2.80	245,968	2.93	211,221	2.66	116.45						
		50-54	337,214	2.06	167,673	2.00	169,541	2.14	98.90						
		55-59	355,968	2.18	176,087	2.10	179,881	2.27	97.89						
		60-64	267,546	1.64	120,480	1.43	147,066	1.85	81.92						
		65-69	187,480	1.15	89,275	1.06	98,205	1.24	90.91						
		70-74	157,315	0.96	77,259	0.92	80,056	1.01	96.51						
75-79	92,552	0.57	46,699	0.56	45,853	0.58	101.85								
80+	129,310	0.79	56,597	0.67	72,713	0.92	77.84								
Not stated	206,789	1.27	103,077	1.23	103,712	1.31	99.39								
Total			16,335,199	100	8,395,889	100	7,939,310	100	105.75						
Total	1997		21,941,050	100	10,908,209	100	11,032,841	100	98.87						

السكان حسب فئات العمر والجنس لأخر تعداد متوفر
I I (cont'd)

Population by age group and sex (latest available census)

Country	السنة Year	فئات العمر Age groups	المجموع Total		ذكر Male		انثى Female		نسبة الجنس Sex ratio	النسبة % %	النسبة % %	النسبة % %
			العدد No	النسبة % %	العدد No	النسبة % %	العدد No	النسبة % %				
Jordan	1994	0-4	616,916	14.90	316,307	14.64	300,609	15.19	104.22			
		5-9	566,406	13.68	289,767	13.41	276,639	13.98	104.75			
		10-14	529,059	12.78	271,179	12.55	257,880	13.03	104.16			
		15-19	483,548	11.68	251,160	11.62	232,388	11.74	108.08			
		20-24	453,423	10.95	243,622	11.28	209,801	10.60	116.12			
		25-29	378,952	9.15	209,365	9.69	169,587	8.57	123.46			
		30-34	272,376	6.58	145,584	6.74	126,792	6.41	114.82			
		35-39	188,510	4.55	98,364	4.55	90,146	4.56	109.12			
		40-44	141,140	3.41	73,128	3.38	68,012	3.44	107.52			
		45-49	127,400	3.08	63,161	2.92	64,239	3.25	98.32			
		50-54	114,318	2.76	61,149	2.83	53,169	2.69	115.01			
		55-59	91,621	2.21	48,299	2.24	43,322	2.19	111.49			
		60-64	68,005	1.64	35,251	1.63	32,754	1.66	107.62			
		65-69	42,232	1.02	22,799	1.06	19,433	0.98	117.32			
		70-74	29,618	0.72	13,621	0.63	15,997	0.81	85.15			
75-79	14,497	0.35	7,507	0.35	6,990	0.35	107.40					
80+	17,786	0.43	8,328	0.39	9,458	0.48	88.05					
Not stated			3,651	0.09	2,134	0.10	1,517	0.08	140.67			
Total			4,139,458	100	2,160,725	100	1,978,733	100	109.20			

11 (cont d)
 السكان حسب فئات العمر والجنس لآخر تعداد متوفر
 Population by age group and sex (latest available census)

Country	السنة Year	فئات العمر Age groups	المجموع Total		الذكور Male		الإناث Female		نسبة الجنس Sex ratio	البلد Country
			العدد No	% النسبة %	العدد No	% النسبة %	العدد No	% النسبة %		
Kuwait	1985	0-4	242,200	14.27	123,257	12.77	118,943	16.25	103.63	الكويت
		5-9	210,387	12.40	107,091	11.09	103,296	14.11	103.67	
		10-14	172,498	10.16	87,864	9.10	84,634	11.56	103.82	
		15-19	145,196	8.55	72,697	7.53	72,499	9.90	100.27	
		20-24	148,388	8.74	76,900	7.97	71,488	9.77	107.57	
		25-29	187,256	11.03	114,995	11.91	72,261	9.87	159.14	
		30-34	173,723	10.24	110,977	11.50	62,746	8.57	176.87	
		35-39	137,561	8.10	88,466	9.16	49,095	6.71	180.19	
		40-44	98,080	5.78	64,808	6.71	33,272	4.55	194.78	
		45-49	72,438	4.27	48,948	5.07	23,490	3.21	208.38	
		50-54	46,224	2.72	31,368	3.25	14,856	2.03	211.15	
		55-59	27,323	1.61	18,237	1.89	9,086	1.24	200.72	
		60-64	15,171	0.89	9,040	0.94	6,131	0.84	147.45	
		65-69	8,907	0.52	4,745	0.49	4,162	0.57	114.01	
		70-74	5,642	0.33	2,895	0.30	2,747	0.38	105.39	
		75-79	3,041	0.18	1,495	0.15	1,546	0.21	96.70	
80+	3,266	0.19	1,514	0.16	1,752	0.24	86.42			
Total			1,697,301	100	965,297	100	732,004	100	131.87	
	1995 ⁽¹⁾		1,575,983	100	914,324	100	661,659	100	138.19	

(1) Preliminary results

السكان حسب هيات العمر والجنس لأخر تعداد متوفر
 Population by age group and sex (latest available census)

Country	السنة Year	فئات العمر Age groups	Total		Male		Female		نسبة الجنس Sex ratio	النسبة %	النسبة %	النسبة %
			No	%	No	%	No	%				
Lebanon	1997 ⁽²⁾	0-4	320,483	8.00	162,663	8.09	157,820	7.92	103.07			
		5-9	392,729	9.81	205,102	10.20	187,627	9.41	109.31			
		10-14	404,911	10.11	209,895	10.43	195,016	9.78	107.63			
		15-19	439,960	10.99	224,973	11.18	214,987	10.79	104.64			
		20-24	396,973	9.91	211,942	10.54	185,031	9.28	114.54			
		25-29	361,024	9.01	179,838	8.94	181,186	9.09	99.26			
		30-34	319,385	7.97	149,732	7.44	169,653	8.51	88.26			
		35-39	265,065	6.62	122,572	6.09	142,493	7.15	86.02			
		40-44	207,199	5.17	96,210	4.78	110,989	5.57	86.68			
		45-49	183,733	4.59	88,571	4.40	95,162	4.77	93.07			
		50-54	166,658	4.16	82,630	4.11	84,028	4.22	98.34			
		55-59	146,387	3.66	74,791	3.72	71,596	3.59	104.46			
		60-64	131,908	3.29	67,951	3.38	63,957	3.21	106.24			
		65-69	103,800	2.59	53,273	2.65	50,527	2.53	105.43			
70+	155,524	3.88	78,386	3.89	77,238	3.87	101.36					
	Not stated	9,286	0.23	3,295	0.16	5,991	0.30	55.00				
Total		4,005,025	100	2,011,724	100	1,993,301	100	100.92				

(2) Sample survey

Other estimate for the population is available from the Population and Housing Database Survey carried out in 1996 by the Ministry of Social Affairs, and reporting a total size for 1996 of 2,993,302

(2) مسح بطني
 هناك تقديرات أخرى للسكان مستندة إلى مسح المطلوب الإحصائي للسكان والسكنى والذي عدده
 وزارة الشؤون الاجتماعية في العام 1996 وتقدر أن عدد السكان بلغ 2,993,302

السكان حسب فئات العمر والجنس لأخر تعداد متوفر
1-1 (cont'd)

Population by age group and sex (latest available census)

Country	السنة Year	فئات العمر Age groups	Total		Male		Female		نسبة الجنس Sex ratio	النسبة %	النسبة %	النسبة %	النسبة %
			No.	%	No.	%	No.	%					
Oman	1993	0-4	280,884	13.9	142,944	12.13	137,940	16.42	103.63	16.42	103.63	16.42	103.63
		5-9	291,517	14.4	147,910	12.56	143,607	17.09	103.00	17.09	103.00	17.09	103.00
		10-14	254,811	12.6	130,126	11.05	124,685	14.84	104.36	14.84	104.36	14.84	104.36
		15-19	181,678	9.0	93,719	7.96	87,959	10.47	106.55	10.47	106.55	10.47	106.55
		20-24	149,051	7.4	86,730	7.36	62,321	7.42	139.17	7.42	139.17	7.42	139.17
		25-29	184,674	9.2	124,619	10.58	60,055	7.15	207.51	7.15	207.51	7.15	207.51
		30-34	177,490	8.8	124,442	10.56	53,048	6.31	234.58	6.31	234.58	6.31	234.58
		35-39	156,325	7.7	109,928	9.33	46,397	5.52	236.93	5.52	236.93	5.52	236.93
		40-44	107,899	5.3	76,910	6.53	30,989	3.69	248.18	3.69	248.18	3.69	248.18
		45-49	73,096	3.6	48,638	4.13	24,458	2.91	198.86	2.91	198.86	2.91	198.86
		50-54	55,102	2.7	33,941	2.88	21,161	2.52	160.39	2.52	160.39	2.52	160.39
		55-59	29,636	1.5	17,810	1.51	11,826	1.41	150.60	1.41	150.60	1.41	150.60
		60-64	29,263	1.5	16,572	1.41	12,691	1.51	130.58	1.51	130.58	1.51	130.58
		65-69	13,503	0.7	7,278	0.62	6,225	0.74	116.92	0.74	116.92	0.74	116.92
70+	32,198	1.6	15,764	1.34	16,434	1.96	95.92	1.96	95.92	1.96	95.92		
Not stated			947		674	0.06	273	0.03	246.89	0.03	246.89	0.03	246.89
Total			2,018,074	100	1,178,005	100	840,069	100	140.23	100	140.23	100	140.23

11 (cont d)
السكان حسب هيات العمر والحسن لآخر تعداد متوفر
Population by age group and sex (latest available census)

Country	السنة Year	هيات العمر Age groups	Total		المجموع		مذكر		انثى		نسبة الجنس Sex ratio	الناتج السنطية
			No.	%	No.	%	No.	%	No.	%		
Palestinian authority	1997 ⁽³⁾	0-4	478,772	18.40	245,175	18.54	233,597	18.26	104.96	السنطية الفلسطينية		
		5-9	422,851	16.25	216,599	16.38	206,252	16.12	105.02			
		10-14	321,573	12.36	165,295	12.50	156,278	12.21	105.77			
		15-19	273,351	10.51	140,747	10.64	132,604	10.36	106.14			
		20-24	236,656	9.10	122,317	9.25	114,339	8.94	106.98			
		25-29	190,903	7.34	98,962	7.48	91,941	7.19	107.64			
		30-34	165,363	6.36	86,195	6.52	79,168	6.19	108.88			
		35-39	123,770	4.76	64,425	4.87	59,345	4.64	108.56			
		40-44	88,668	3.41	44,384	3.36	44,284	3.46	100.23			
		45-49	68,351	2.63	34,880	2.64	33,471	2.62	104.21			
		50-54	55,998	2.15	26,091	1.97	29,907	2.34	87.24			
		55-59	41,984	1.61	17,598	1.33	24,386	1.91	72.16			
		60-64	41,903	1.61	18,786	1.42	23,117	1.81	81.26			
		65-69	34,449	1.32	14,755	1.12	19,694	1.54	74.92			
70-74	24,948	0.96	10,941	0.83	14,007	1.09	78.11					
75-79	14,372	0.55	6,559	0.50	7,813	0.61	83.95					
80+	16,450	0.63	7,830	0.59	8,620	0.67	90.84					
Not stated	1,307	0.05	725	0.06	582	0.07	124.57					
Total			2,601,669	100	1,322,264	100	1,279,405	100	103.35			

(3) Does not include uncouncted population estimates according to post enumeration survey and population estimates for those parts of Jerusalem which were annexed by Israel in 1967
لم يدرج ذلك الجزء من محافظة القدس والذي ضمته إسرائيل بعد احتلالها للأراضي الفلسطينية عام 1967

11 (cont'd)
السكان حسب فئات العمر والجنس لأخر تعداد متوفر
Population by age group and sex (latest available census)

Country	السنة Year	فئات العمر Age groups	Total		المجموع		Male		ذكور		Female		نسبة الجنس Sex ratio	النسبة %	النسبة %	النسبة %	النسبة %	
			العدد No	%	العدد No	%	العدد No	%	العدد No	%								
Saudi Arabia	1992	0-4	2,554,225	15.07	1,299,829	13.71	1,254,396	16.80	103.62	103.62	16.80	103.62	103.62	16.80	103.62	103.62	103.62	103.62
		5-9	2,469,655	14.57	1,243,974	13.12	1,225,681	16.41	101.49	101.49	16.41	101.49	101.49	16.41	101.49	101.49	101.49	101.49
		10-14	2,052,250	12.11	1,043,533	11.01	1,008,717	13.51	103.45	103.45	13.51	103.45	103.45	13.51	103.45	103.45	103.45	103.45
		15-19	1,495,805	8.83	740,526	7.81	745,279	10.11	98.05	98.05	10.11	98.05	98.05	10.11	98.05	98.05	98.05	98.05
		20-24	1,403,072	8.28	784,713	8.28	618,359	8.28	126.90	126.90	8.28	126.90	126.90	8.28	126.90	126.90	126.90	126.90
		25-29	1,639,795	9.68	1,028,036	10.84	611,759	8.19	168.05	168.05	8.19	168.05	168.05	8.19	168.05	168.05	168.05	168.05
		30-34	1,507,079	8.89	960,572	10.13	546,507	7.32	175.77	175.77	7.32	175.77	175.77	7.32	175.77	175.77	175.77	175.77
		35-39	1,191,004	7.03	764,240	8.06	426,764	5.71	179.08	179.08	5.71	179.08	179.08	5.71	179.08	179.08	179.08	179.08
		40-44	759,834	4.48	500,822	5.28	249,012	3.47	193.36	193.36	3.47	193.36	193.36	3.47	193.36	193.36	193.36	193.36
		45-49	523,529	3.09	325,684	3.44	197,845	2.65	164.62	164.62	2.65	164.62	164.62	2.65	164.62	164.62	164.62	164.62
		50-54	407,061	2.40	236,052	2.49	171,009	2.29	138.03	138.03	2.29	138.03	138.03	2.29	138.03	138.03	138.03	138.03
		55-59	260,278	1.54	157,287	1.66	102,991	1.38	152.72	152.72	1.38	152.72	152.72	1.38	152.72	152.72	152.72	152.72
		60-64	240,626	1.48	148,295	1.56	102,331	1.37	144.92	144.92	1.37	144.92	144.92	1.37	144.92	144.92	144.92	144.92
	65-69	132,067	0.78	78,998	0.83	53,069	0.71	148.86	148.86	0.71	148.86	148.86	0.71	148.86	148.86	148.86	148.86	
	70-74	127,407	0.75	70,296	0.74	57,111	0.76	123.09	123.09	0.76	123.09	123.09	0.76	123.09	123.09	123.09	123.09	
	75-79	60,490	0.36	35,070	0.37	25,420	0.34	137.96	137.96	0.34	137.96	137.96	0.34	137.96	137.96	137.96	137.96	
	80+	114,211	0.67	62,046	0.65	52,165	0.70	118.94	118.94	0.70	118.94	118.94	0.70	118.94	118.94	118.94	118.94	
	Total		16,948,388	100	9,479,973	100	7,468,415	100	126.93	126.93	100	126.93	126.93	100	126.93	126.93	126.93	126.93

11 (cont'd)
 الممكن حسب فئات العمر والجنس لأخر تعداد متوفر
 Population by age group and sex (latest available census)

Country	السنة Year	فئات العمر Age groups	المجموع		Male		نكدر		Female		نسبة الجنس Sex ratio	البلد
			No	%	No	%	%	%	No	%		
Syria	1994	0-4	2,049,513	14.87	1,056,206	14.98	993,307	14.75	106.33	سوريا		
		5-9	2,120,460	15.39	1,087,180	15.42	1,033,280	15.35	105.22			
		10-14	2,004,546	14.54	1,029,467	14.60	979,079	14.48	105.58			
		15-19	1,598,764	11.60	814,355	11.55	784,409	11.65	103.82			
		20-24	1,253,437	9.10	631,295	8.96	622,242	9.24	101.45			
		25-29	1,045,062	7.58	527,252	7.48	517,810	7.69	101.82			
		30-34	847,212	6.15	426,731	6.05	420,481	6.24	101.49			
		35-39	652,268	4.73	332,183	4.71	320,085	4.75	103.78			
		40-44	527,150	3.82	271,151	3.85	255,999	3.80	105.92			
		45-49	392,380	2.85	201,982	2.87	190,398	2.83	106.08			
		50-54	340,804	2.47	170,157	2.41	170,647	2.53	99.71			
		55-59	264,308	1.92	135,026	1.92	129,282	1.92	104.44			
		60-64	276,521	2.01	143,226	2.03	133,295	1.98	107.45			
		65-69	161,073	6.68	89,931	5.60	71,142	8.85	126.41			
		70-74	131,045	5.44	69,023	4.30	62,022	7.71	111.29			
		75-79	46,669	1.94	26,475	1.65	20,094	2.50	132.25			
80-85	42,338	1.76	21,820	1.36	20,518	2.55	106.35					
85+	26,242	1.09	14,081	0.88	12,161	1.51	115.79					
Not stated	2,423	0.02	1,265	0.02	1,158	0.02	109.24					
Total		13,782,315	100	7,048,906	100	6,733,409	100	104.69				

II (cont d)
السكان حسب فئات العمر والحسن لآخر تعداد متوفر
Population by age group and sex (latest available census)

Country	السنة Year	فئات العمر Age groups	المجموع Total		ذكر Male		انثى Female		نسبة الجنس Sex ratio	الامارات
			العدد No	% نسبة %	العدد No	% نسبة %	العدد No	% نسبة %		
U A E	1995	0-4	213,049	8.84	109,524	6.82	103,525	12.87	105.79	
		5-9	219,291	9.10	112,984	7.03	106,307	13.22	106.28	
		10-14	202,054	8.38	104,885	6.53	97,169	12.08	107.94	
		15-19	158,909	6.59	83,438	5.19	75,471	9.38	110.56	
		20-24	217,750	9.03	139,868	8.70	77,882	9.68	179.59	
		25-29	326,513	13.54	238,104	14.82	88,409	10.99	269.32	
		30-34	309,279	12.83	229,066	14.26	80,213	9.97	285.57	
		35-39	288,701	11.97	219,961	13.69	68,740	8.55	319.99	
		40-44	203,229	8.43	161,583	10.06	41,646	5.18	387.99	
		45-49	132,016	5.48	106,166	6.61	25,850	3.21	410.70	
		50-54	65,349	2.71	51,655	3.21	13,694	1.70	377.21	
		55-59	33,390	1.38	25,046	1.56	8,344	1.04	300.17	
		60-64	15,960	0.66	10,407	0.65	5,553	0.69	187.41	
		65-69	11,089	0.46	6,492	0.40	4,597	0.57	141.22	
		70-74	6,831	0.28	3,651	0.23	3,180	0.40	114.81	
		75-79	3,109	0.13	1,649	0.10	1,460	0.18	112.95	
		80+	4,357	0.18	2,194	0.14	2,163	0.27	101.43	
		Not stated	165	0.01	131	0.01	34	0.00	385.29	
		Total	2,411,041	100	1,606,804	100	804,237	100	199.79	

11 (cont'd)
السكان حسب فئات العمر والحسن لأخر تعداد متوفر

Population by age group and sex (latest available census)

Country	السنة Year	فئات العمر Age groups	المجموع		Male		Female		نسبة الجنس Sex ratio	البلد
			العدد No.	% %	العدد No.	% %	العدد No.	% %		
Republic of Yemen	1994	0-4	2,395,143	16.41	1,214,937	16.27	1,179,206	16.56	103.11	الجمهورية اليمنية
		5-9	2,736,047	18.75	1,404,565	18.79	1,331,482	18.70	105.49	
		10-14	2,203,046	15.10	1,186,356	15.87	1,016,690	14.28	116.69	
		15-19	1,486,864	10.19	785,210	10.51	701,654	9.85	111.91	
		20-24	990,078	6.78	514,211	6.88	475,867	6.68	108.06	
		25-29	914,205	6.26	433,696	5.80	480,509	6.75	90.26	
		30-34	780,578	5.35	370,705	4.96	409,873	5.76	90.44	
		35-39	739,241	5.07	357,799	4.79	381,442	5.36	93.80	
		40-44	534,968	3.67	267,085	3.57	267,883	3.76	99.70	
		45-49	420,457	2.88	212,529	2.84	207,928	2.92	102.21	
		50-54	383,826	2.63	193,656	2.59	190,170	2.67	101.83	
		55-59	207,604	1.42	109,384	1.46	98,220	1.38	111.37	
		60-64	284,752	1.95	149,950	2.01	134,802	1.89	111.24	
		65-69	134,888	0.92	72,669	0.97	62,219	0.87	116.80	
	70-74	172,011	1.18	89,839	1.20	82,172	1.15	109.33		
	75-79	63,293	0.43	34,425	0.46	28,868	0.41	119.25		
	80+	146,806	1.01	75,524	1.01	71,282	1.00	105.95		
	Total	14,593,807	100	7,473,540	100	7,120,267	100	104.96		

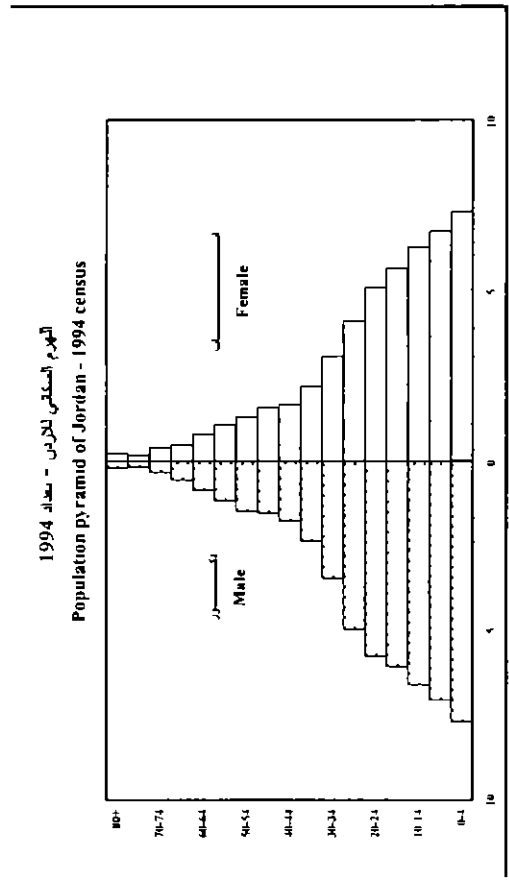
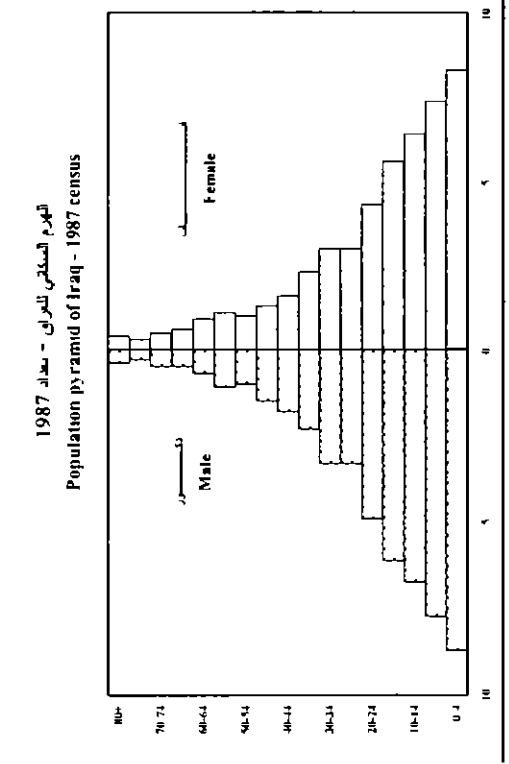
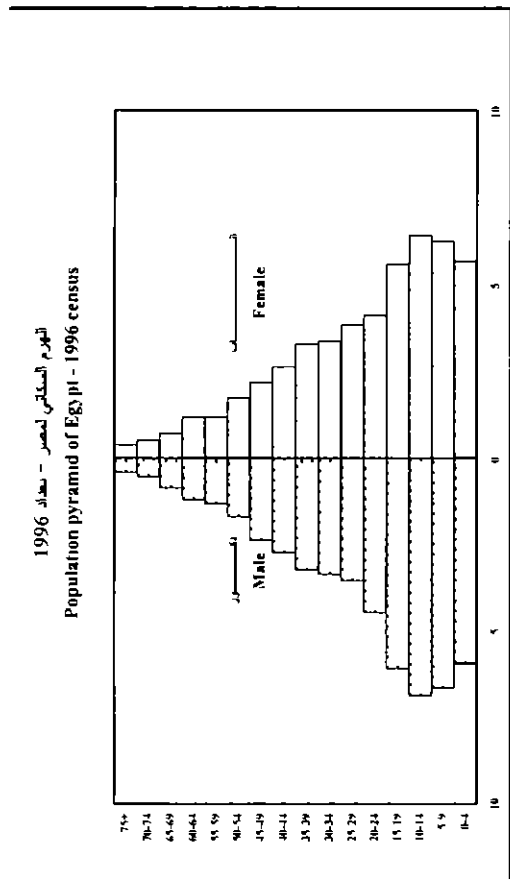
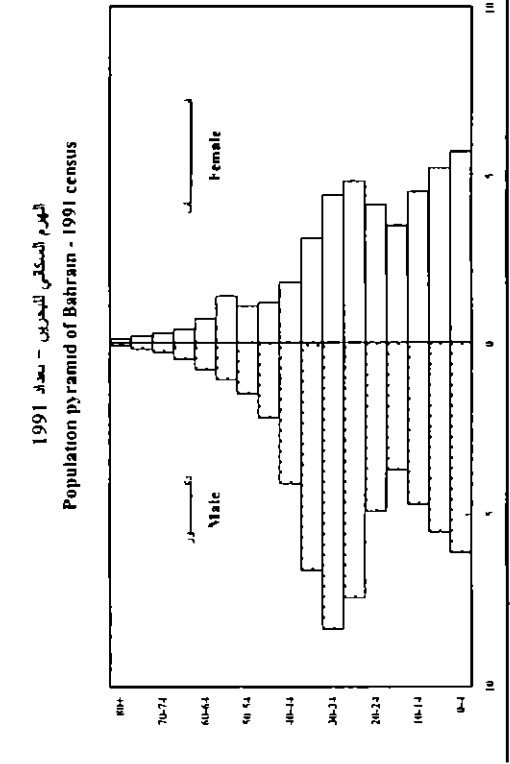

الهرم السكاني لكوتيت - مسح 1998
 Population pyramid of Kuwait - 1998 survey

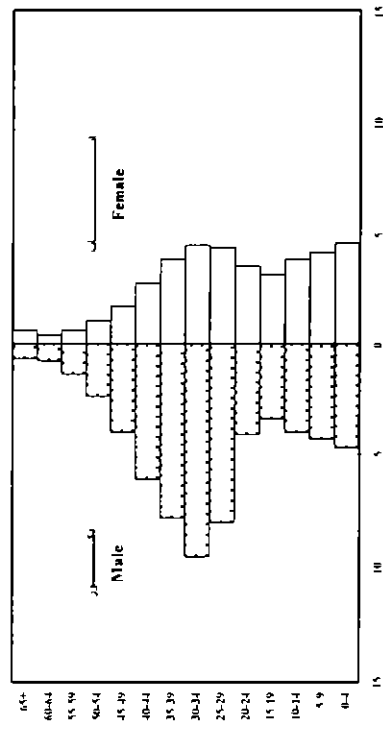

الهرم السكاني للبنان - المسح الديموغرافي 1997
 Population pyramid of Lebanon - 1997 survey

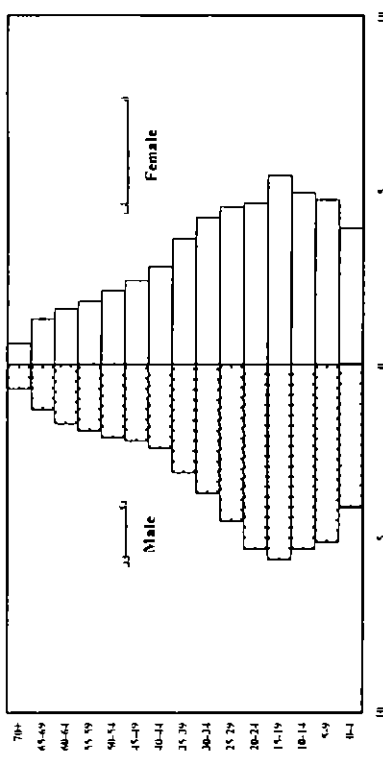

الهرم السكاني لعمان - مسح 1993
 Population pyramid of Oman - 1993 census

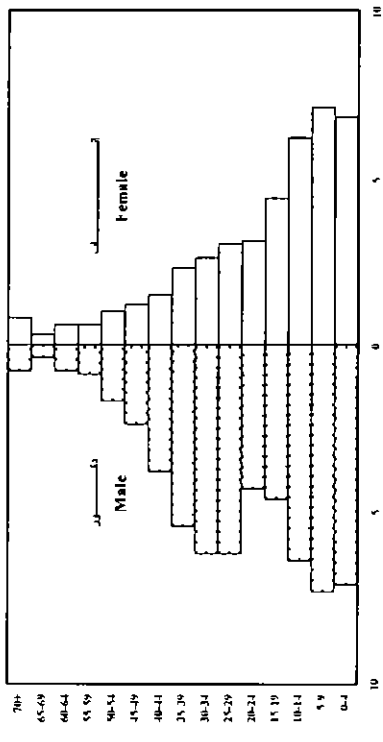

الهرم السكاني لفلسطين - مسح 1997
 Population pyramid of Palestine - 1997 census

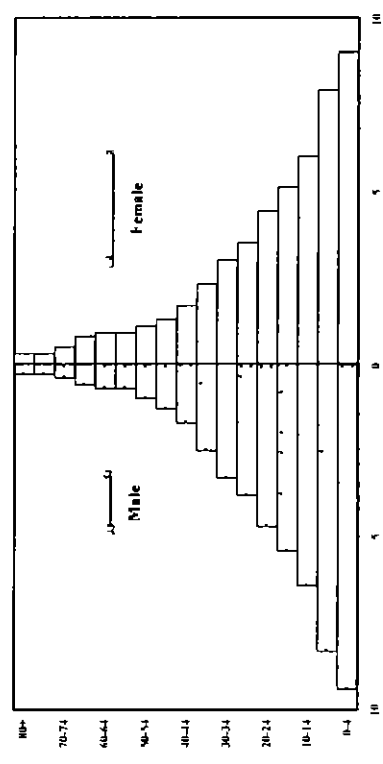

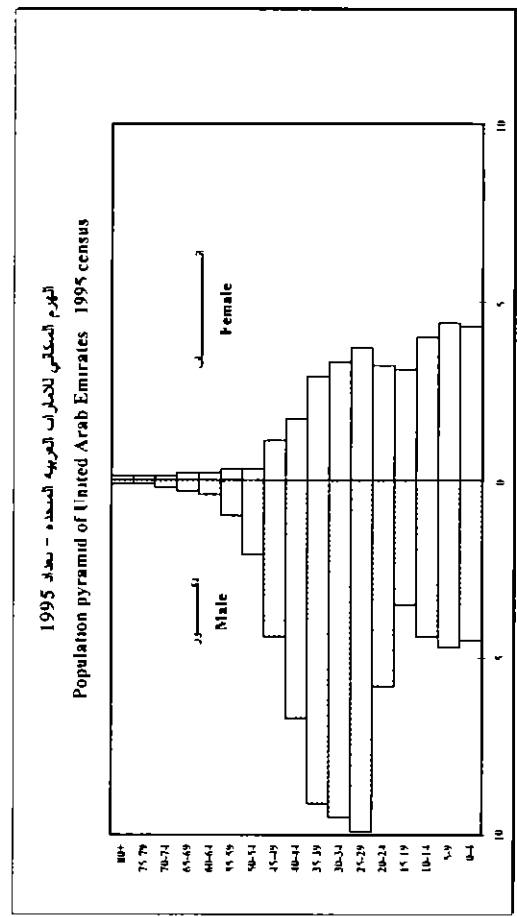
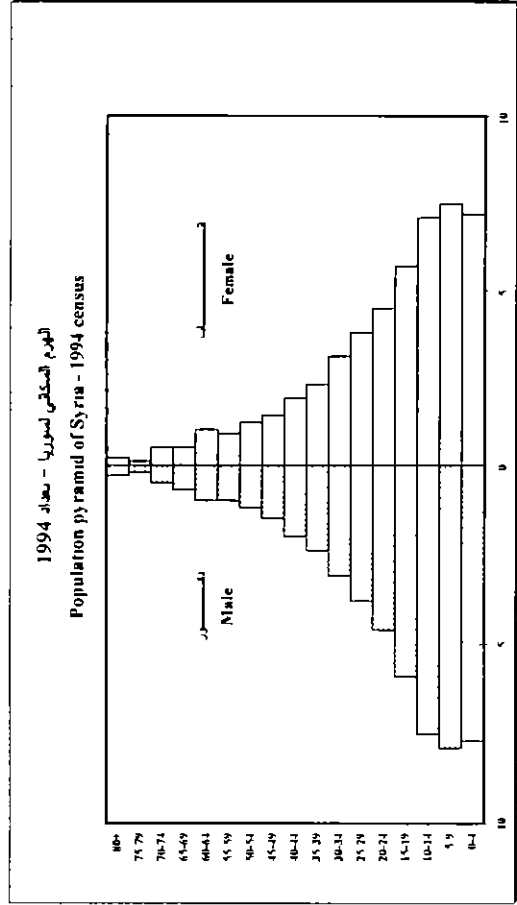
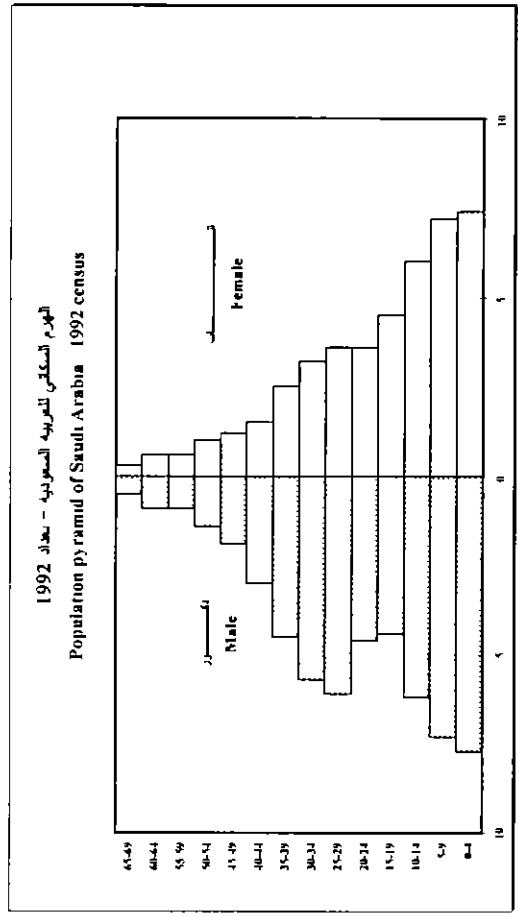
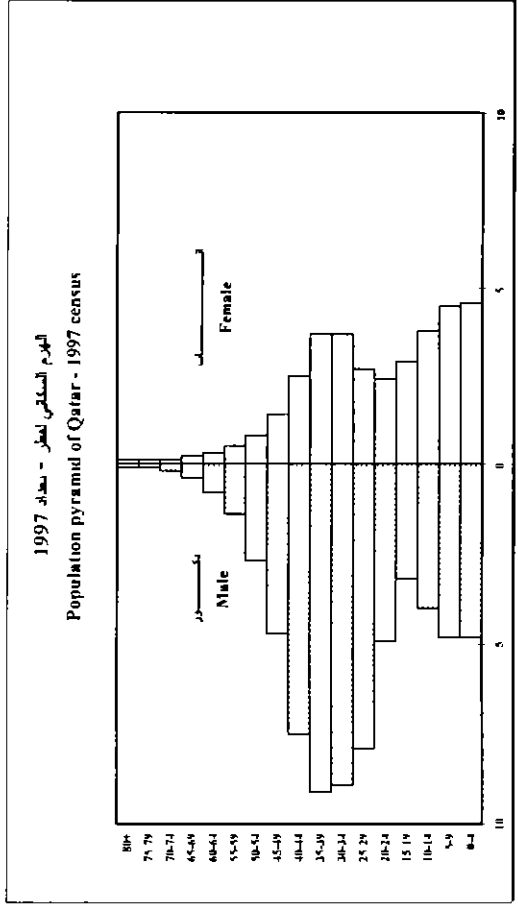

السكان حسب الاقليم، 2000-2020
Population by region, 2000-2020

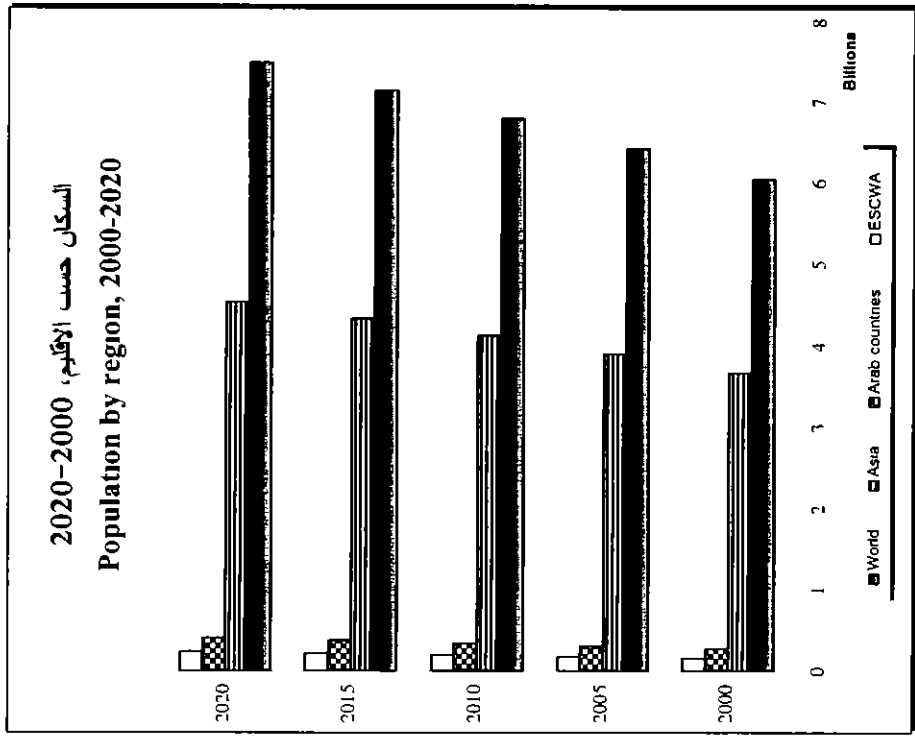

السكان حسب الاقليم، 2000-2020
Population by region, 2000-2020

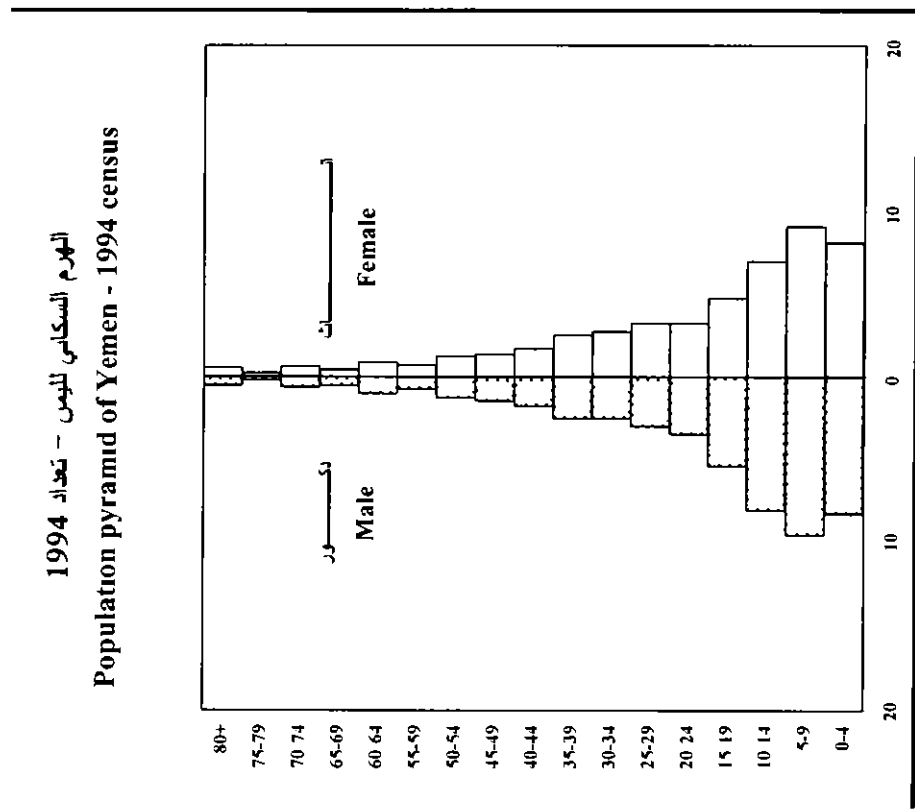

الهرم السكاني لليمن - تعداد 1994
Population pyramid of ESCWA member countries

12
سكان الحضر والريف، وسكان أكبر مدينة حسب الجنس ومعدلات النمو
Urban and rural population, largest city by sex and rates of growth

Country	Item	السنة Year	ذكور Male	إناث Female	نسبة الجنس Sex ratio	مجموع الجنسين Both sexes	معدل النمو Growth rate	الريف Rural	المدينة Urban	
Bahrain	Total population	1965	99,384	82,819	120.00	182,203				
		1971	116,314	99,764	116.59	216,078	2.84			
		1981	204,793	146,005	140.26	350,798	4.85			
			1991	294,346	213,691	137.74	508,037	3.70		
	Urban population	1965				143,270			سكان الحضر	
		1971	92,276	76,543	120.55	168,819	2.73			
		1981	166,330	116,832	142.37	283,162	5.17			
			1991	260,555	188,781	138.02	449,336	4.62		
	Rural population	1965				38,933			سكان الريف	
		1971	24,038	23,221	103.52	47,259	3.23			
		1981	38,463	29,173	131.84	67,636	3.58			
			1991	33,791	24,910	135.65	58,701	1.42		
Largest city Manama		1965				79,098			سكان أكبر مدينة	
		1971	50,215	38,570	130.19	88,785	1.93		مدينة المنامة	
		1981	72,420	42,634	169.86	115,054	2.59			
		1991	87,188	49,811	175.04	136,999	1.75			
% of urban population	1965				55.21			نسبتها المئوية الى سكان الحضر		
	1971	44.42	50.39		52.59					
	1981	43.54	36.49		40.63					
		1991	33.46	26.39		30.49				
% of total	1965				43.41			نسبتها المئوية الى الاجمالي		
	1971	43.17	38.66		41.09					
	1981	35.36	29.20		32.80					
		1991	29.62	23.31		26.97				

1-2 (cont d)
 سكان الحضر والريف، وسكان أكبر مدينة حسب الجنس ومعدلات النمو
 Urban and rural population, largest city by sex and rates of growth

Country	Item	السنة Year	ذكور Male	إناث Female	نسبة الجنس Sex ratio	مجموع الجنسين Both sexes	معدل النمو Growth rate	البلد
Egypt	Total population	1960	13 118,191	12,967,135	101.16	26,085,326		مجموع السكان
		1966	15 175,554	14,900,304	101.85	30,075,858	2.37	
		1976	18 647,289	17,978,915	103.72	36 626,204	1.97	
		1986	24 709,274	23,544,964	104.95	48 254,238	2.76	
		1996	30,351,390	28,961,524	104.80	59,312,914	2.06	
	Urban population	1960	5,020,767	4,842,936	103.67	9,863,703		سكان الحضر
		1966	6 188,074	5,951,700	103.97	12,139,774	3.46	
		1976	8,227,787	7,808,616	105.37	16,036,403	2.78	
		1986	10,908,850	10,306,654	105.84	21 215,504	2.80	
		1996	12 957,775	12,328,560	105.10	25,286,335	1.76	
	Rural population	1960	8,097,424	8 124 199	99.67	16,221,623		سكان الريف
		1966	8,987,480	8 948,604	100.43	17,936,084	1.67	
		1976	10,419,502	10,170 299	102.45	20,589,801	1.38	
		1986	13,800,424	13,238,310	104.25	27,038 734	2.72	
		1996	17,393,615	16 632,964	104.57	34,026,579	2.30	
Largest city Cairo	1960	1 714,305	1,634,474	104.88	3,348,779		سكان أكبر مدينة مدينة القاهرة	
	1966	2,157,636	2,062,217	104.63	4 219,853	3.85		
	1976	2,595,475	2 478,541	104.72	5 074 016	1.84		
	1986	3,112,774	2,955,921	105.31	6,068,695	1.79		
	1996	3 486,260	3,314,732	105.17	6,800,992	1.14		
% of urban population	1960	34.14	33.75		33.95		نسبتها المئوية إلى سكان الحضر	
	1966	34.87	34.65		34.76			
	1976	31.55	31.74		31.64			
	1986	28.53	28.68		28.61			
	1996	26.90	26.89		26.90			
% of total	1960	13.07	12.60		12.84		نسبتها المئوية إلى الإجمالي	
	1966	14.22	13.84		14.03			
	1976	13.92	13.79		13.85			
	1986	12.60	12.55		12.58			
	1996	11.49	11.45		11.47			

I 2 (cont'd)
 سكان الحضر والريف، وسكان أكبر مدينة حسب الجنس ومعدلات النمو
 Urban and rural population, largest city by sex and rates of growth

Country	Item	Year	Male	Female	Sex ratio	Both sexes	Growth rate	البلد	
Iraq	Total population	1965	4,102,514	3,944,901	104.00	8,047,415		العراق	
		1977	6,182,898	5,817,599	106.28	12,000,497	3.33	مجموع السكان	
		1987	8,395,889	7,939,310	105.75	16,335,199	3.08		
			1997	10,908,209	11,032,841	98.87	21,941,050	2.95	سكان الحضر
	Urban population	1965	2,117,040	1,995,251	106.10	4,112,291			
		1977	3,979,549	3,666,505	108.54	7,646,054	5.17		
		1987	5,951,403	5,517,566	107.86	11,468,969	4.05		
			1997	7,438,032	7,470,289	99.57	14,908,321	2.62	سكان الريف
	Rural population	1965	1,985,474	1,949,650	101.84	3,935,124			
		1977	2,203,349	2,151,094	102.43	4,354,443	0.84		
		1987	2,444,486	2,421,744	100.94	4,866,230	1.11		
			1997	3,470,377	3,562,552	97.41	7,032,929	3.68	سكان أكبر مدينة مدينة بغداد
Largest city Baghdad	1965	824,584	772,122	106.79	1,596,706				
	1977	1,505,475	1,414,597	106.42	2,920,072	5.03			
	1987	2,018,755	1,822,513	110.77	3,841,268	2.74			
	1997	2,201,754	2,200,336	100.06	4,402,090	1.36			
% of urban population	1965	38.95	38.70		38.83				
	1977	37.83	38.58		38.19				
	1987	33.92	33.03		33.49				
		1997	29.60	29.45		29.53			
% of total	1965	20.10	19.57		19.84				
	1977	24.35	24.32		24.33				
	1987	24.04	22.96		23.52				
		1997	20.18	19.94		20.06			

1 2 (cont'd)
 سكان الحضر والريف، وسكان أكبر مدينة حسب الجنس ومعدلات النمو
 Urban and rural population, largest city by sex and rates of growth

Country	Item	السنة Year	ذكور Male	إناث Female	نسبة الجنس Sex ratio	مجموع الجنسين Both sexes	معدل النمو Growth rate	البلد
Jordan	Total population	1961	469,407	431,369	108.82	900,776		مجموع السكان
		1979	1,086,591	1,013,428	107.22	2,100,019	4.70	
		1994	2,160,725	1,978,733	109.20	4,139,458	4.52	
	Urban population	1961	247,635	216,468	114.40	464,103		سكان الحضر
		1979	643,145	598,589	107.44	1,241,734	5.47	
		1994	1,687,530	1,551,227	108.79	3,238,757	6.39	
	Rural population	1961	221,772	214,901	103.20	436,673		سكان الريف
		1979	443,446	414,839	106.90	858,285	3.75	
		1994	473,195	427,506	110.69	900,701	0.32	
	Largest city Amman	1961	148,143	132,508	111.80	280,651		سكان أكبر مدينة مدينة عمان
		1979	485,150	451,983	107.34	937,133	6.70	
		1994	682,378	624,639	109.24	1,307,017	2.22	
	% of urban population	1961	59.82	61.21		60.47		نسبتها المئوية إلى سكان الحضر
		1979	75.43	75.51		75.47		
		1994	40.44	40.27		40.36		
% of total	1961	31.56	30.72		31.16		نسبتها المئوية إلى الإجمالي	
	1979	44.65	44.60		44.62			
	1994	31.58	31.57		31.57			

1-2 (cont'd)
 سكان الحضر والريف، وسكان أكثر مدينة حسب الجنس ومعدلات النمو
 Urban and rural population, largest city by sex and rates of growth

Country	Item	السنة Year	ذكر Male	انثى Female	نسبة الجنس Sex ratio	مجموع الجنسين Both sexes	معدل النمو Growth rate	البلد Country	التد Year
Kuwait	Total population	1970	419,481	318,427	131.74	737,908		مجموع السكان	الكويت
		1975	543,423	450,778	120.95	994,201	5.96		
		1980	776,639	581,313	133.60	1,357,952	6.24		
		1985	965,297	732,004	131.87	1,697,301	4.46		
	1985	914,324	661,659	138.19	1,575,983	0.74			
	Urban population	1970	390,390	294,234	132.68	684,624		سكان الحضر	
		1975	496,148	409,628	121.12	905,776	5.60		
		1980	702,277	531,245	132.19	1,233,522	6.18		
		1985	858,321	669,468	128.21	1,527,789	4.28		
	Rural population	1970	29,091	24,193	120.25	53,284		سكان الريف	
		1975	47,275	41,150	114.88	88,425	10.13		
		1980	74,362	50,068	148.52	124,430	6.83		
		1985	106,976	62,536	171.06	169,512	6.18		
	Largest city Kuwait	1970	135,213	82,536	163.82	217,749		سكان أكثر مدينة مدينة الكويت	
		1975	161,063	115,293	139.70	276,356	4.77		
		1980	113,255	69,011	164.11	182,266	8.32		
		1985	103,716	64,052	161.92	167,768	1.66		
		1985	108,461	84,339	128.60	192,800	1.39		
	% of urban population	1970	34.64	28.05		31.81		نسبتها المئوية إلى سكان الحضر	
1975		32.46	28.15		30.51				
1980		16.13	12.99		14.78				
1985		12.08	9.57		10.98				
% of total	1970	32.23	25.92		29.51		نسبتها المئوية إلى الإجمالي		
	1975	29.64	25.58		27.80				
	1980	14.58	11.87		13.42				
	1985	10.74	8.75		9.88				
	1985	11.86	12.75		12.23				

1 2 (cont'd)
سكان الحضر والريف، وسكان أكثر مدن حـسب الجنس ومعدلات النمو
Urban and rural population, largest city by sex and rates of growth

Country	Item	السنة Year	ذكور Male	إناث Female	نسبة الجنس Sex ratio	مجموع الجنسين Both sexes	معدل النمو Growth rate	البيان	البلد	
Lebanon	Total population	1970	1,080,015	1,046,310	103.22	2,126,325			لبنان	
		1987	1,545,060	1,515,970	101.92	3,061,030	2.14			
		1997 ⁽¹⁾	2,011,724	1,993,301	100.92	4,005,025	2.69	سكان الحضر		
		Urban population	1970	648,585	629,445	103.04	1,278,030			
			1987				1,772,150	1.92		
			1997							
		Rural population	1970	431,430	416,865	103.49	848,295			سكان الريف
			1987				1,288,880	2.46		
			1997							
		Largest city Beirut	1970	239,130	235,740	101.44	474,870			سكان أكثر مدينة مدينة بيروت
			1987	240,290	239,850	100.18	480,140	0.06		
			1997	195,445	205,057	95.31	400,502	1.81		نسبتها المئوية إلى سكان الحضر
		% of urban population	1970	36.87	37.45		37.16			
		1987								
		1997								
	% of total	1970	22.14	22.53		22.33			نسبتها المئوية إلى الإجمالي	
		1987								
		1997	9.72	10.29		10.00				

(1) Sample survey

(1) مسح بالعين

1.2 (cont'd)
 سكان الحضر والريف ، وسكان أكبر مدينة حسب الجنس ومعدلات النمو
 Urban and rural population, largest city by sex and rates of growth

Country	Item	السنة Year	ذكور Male	إناث Female	نسبة الجنس Sex ratio	مجموع الجنسين Both sexes	معدل النمو Growth rate	البلدان	البلد
Oman	Total population	1993	1,178,005	840,069	140.23	2,018,074		مجموع السكان	عمان
	Urban population	1993	860,985	585,373	147.08	1,446,358		سكان الحضر	
	Rural population	1993	317,020	254,696	124.47	571,716		سكان الريف	
	Largest city Muscat	1993	343,300	205,850	166.77	549,150		سكان أكبر مدينة مدينه مسقط	
	% of urban population	1993	39.9	35.2		38.0		نسبتها المئوية الى سكان الحضر	
	% of total	1993	29.1	24.5		27.21		نسبتها المئوية الى الاجمالي	

12 (cont'd)
سكان الحضر والريف، وسكان أكبر مدينة حسب الجنس ومعدلات النمو
Urban and rural population, largest city by sex and rates of growth

Country	Item	السنة Year	ذكور Male	إناث Female	نسبة الجنس Sex ratio	مجموع الجنسين Both sexes	معدل النمو Growth rate	الريف Rural	المدينة Urban	
Palestinian authority	Total population									
		West bank	398,190	407,260	97.77	805,450		مجموع السكان	المدينة	
		West bank	296,994	301,643	98.46	598,637		الريف	المدينة	
		Gaza strip				356,261		قطاع غزة	المدينة	
		Palestinian territory	1,322,264	1,279,405	103.35	2,601,669		الأراضي الفلسطينية	المدينة	
		Urban population								
		West bank	143,609	140,579	102.16	284,188		سكان الحضر	المدينة	
		West bank	88,496	85,956	102.96	174,452		الريف	المدينة	
		Gaza strip				282,803		قطاع غزة	المدينة	
		Palestinian territory	703,036	676,055	103.99	1,379,091		الأراضي الفلسطينية	المدينة	
		Rural population								
		West bank	254,581	266,681	95.46	521,262		سكان الريف	المدينة	
		West bank	208,498	215,687	96.67	424,185		الريف	المدينة	
		Gaza strip				73,458		قطاع غزة	المدينة	
	Palestinian territory	408,865	395,667	103.34	804,532		الأراضي الفلسطينية	المدينة		
	Largest city									
	Jerusalem (3)	1961	31,563	28,925	109.12	60,488		سكان أكبر مدينة	المدينة	
		1967						مدينة القدس (3)	المدينة	
		1997	166,001	162,600	102.09	328,601		سكان أكبر مدينة	المدينة	
	% of urban population									
		1961	21.98	20.48		21.28		نسبتها المئوية التي سكان الحضر	المدينة	
		1967						نسبتها المئوية التي الإجمالي	المدينة	
		1997	23.61	24.05		23.83		نسبتها المئوية التي الإجمالي	المدينة	
	% of total									
		1961	7.93	7.10		7.51		نسبتها المئوية التي الإجمالي	المدينة	
		1967						نسبتها المئوية التي الإجمالي	المدينة	
		1997	20.38	20.69		20.54		نسبتها المئوية التي الإجمالي	المدينة	

(2) Including villages, refugee camps, nomads and those living outside villages

(3) Does not include uncensured population estimates according to post enumeration survey and population estimates for those parts of Jerusalem which were annexed by Israel in 1967

I-2 (cont d)

سكان الحضر والريف، وسكان أكبر مدينة حسب الجنس ومعدلات النمو
Urban and rural population, largest city by sex and rates of growth

Country	Item	السنة Year	ذكور Male	إناث Female	نسبة الجنس Sex ratio	مجموع الجنسين Both sexes	معدل النمو Growth rate	البلد Country
Qatar	Total population	1970	71,714	39,419	181.93	111,133		قطر
		1986	247,852	121,227	204.45	369,079	7.50	
		1997	342,459	179,564	190.72	522,023	3.15	
	Urban population	1970	57,707	31,423	183.65	89,130		سكان الحضر
		1986	223,527	109,445	204.24	332,972	8.24	
		1997	342,459	179,564	190.72	522,023	4.09	
	Rural population	1970	14,007	7,996	175.18	22,003		سكان الريف
		1986	24,325	11,782	206.46	36,107	3.10	
	Largest city Al Doha	1970	54,318	29,026	187.14	83,344		سكان أكبر مدينة مدينة الدوحة
		1986	147,342	69,952	210.63	217,294	5.99	
1997		171,791	92,218	186.29	264,009	1.77		
% of urban population	1970	94.13	92.37		93.51		نسبتها المئوية إلى سكان الحضر	
	1986	65.92	63.92		65.26			
	1997	50.16	51.36		50.57			
% of total	1970	75.74	73.63		74.99		نسبتها المئوية إلى الإجمالي	
	1986	59.45	57.70		58.87			
	1997	50.16	51.36		50.57			

1 2 (cont d)
سكان الحضر والريف، وسكان أكبر مدينة حسب الجنس ومعدلات النمو
Urban and rural population, largest city by sex and rates of growth

Country	Item	السنة Year	ذكور Male	إناث Female	نسبة الجنس Sex ratio	مجموع الجنسين Both sexes	معدل النمو Growth rate	البلد Country
Saudi Arabia	Total population	1974	3,476,753	3,149,713	113.56	6,726,466		مجموع السكان
		1992	9,479,973	7,468,415	126.93	16,948,388	5.13	
	Urban population	1974	1,919,437	1,483,854	129.35	3,403,291		سكان الحضر
	Rural population	1974	1,657,316	1,665,859	99.49	3,323,175		سكان الريف
	Largest city Al-Riyadh	1974	455,213	329,699	138.07	784,912		سكان أكبر مدينة مدينة الرياض
	% of urban population	1974	23.72	22.22		23.06		نسبتها المئوية إلى سكان الحضر
	% of total	1974	12.73	10.47		11.67		نسبتها المئوية إلى الإجمالي

I 2 (cont'd)
سكان الحضر والريف، وسكان أكبر مدينة حسب الجنس ومعدلات النمو
Urban and rural population, largest city by sex and rates of growth

Country	Item	السنة Year	ذكور Male	إناث Female	نسبة الجنس Sex ratio	مجموع الجنسين Both sexes	معدل النمو Growth rate	الريف Rural	البلد Country
Syria	Total population	1960	2,344,224	2,220,897	105.55	4,565,121		مجموع السكان	سوريا
		1970	3,233,110	3,071,575	105.26	6,304,685	3.23		
		1981	4,621,852	4,424,292	104.47	9,046,144	3.28		
		1994	7,048,906	6,733,409	104.69	13,782,315	3.24	سكان الحضر	
	Urban population	1960	868,454	816,502	106.36	1,684,956			
		1970	1,417,863	1,323,308	107.15	2,741,171	4.87		
		1981	2,199,536	2,057,007	106.93	4,256,543	4.00		
		1994	3,540,051	3,324,474	106.48	6,864,525	3.68	سكان الريف	
	Rural population	1960	1,475,770	1,404,395	105.08	2,880,165			
		1970	1,815,247	1,748,267	103.83	3,563,514	2.13		
		1981	2,422,316	2,367,285	102.32	4,789,601	2.69		
		1994	3,508,855	3,408,935	102.93	6,917,790	2.83	سكان أكبر مدينة مدينة دمشق	
Largest city Damascus	1960	272,710	257,253	106.01	529,963				
	1970	431,489	405,179	106.49	836,668	4.57			
	1981	574,216	535,215	107.29	1,109,431	2.57			
	1994	720,338	673,984	106.88	1,394,322	1.76	نسبتها المئوية إلى سكان الحضر		
% of urban population	1960	31.40	31.51		31.45				
	1970	30.43	30.62		30.52				
	1981	26.11	26.02		26.06				
	1994	20.35	20.27		20.31		نسبتها المئوية إلى الإجمالي		
% of total	1960	11.63	11.58		11.61				
	1970	13.35	13.19		13.27				
	1981	12.42	12.10		12.26				
	1994	10.22	10.01		10.12				

1-2 (cont'd)
 سكان الحضر والريف، وسكان أكبر مدينة حسب الجنس ومعدلات النمو
 Urban and rural population, largest city by sex and rates of growth

Country	Item	السنة Year	ذكر Male	انثى Female	نسبة الجنس Sex ratio	مجموع الجنسين Both sexes	معدل النمو Growth rate	البلد Country	
U A E	Total population	1975	386,427	171,460	225.37	557,887		مجموع السكان	
		1980	719,712	322,387	223.24	1,042,099	12.50		
		1985	895,600	483,703	185.15	1,379,303	5.61		
			1995	1,606,804	804,237	199.79	2,411,041	5.58	سكان الحضر
	Urban population	1975	328,236	140,051	234.37	468,287			
		1980	572,951	269,464	212.63	842,415	11.74		
		1985	710,311	385,266	184.37	1,095,577	5.26		
			1995	1,246,530	640,178	194.72	1,886,708	5.44	سكان الريف
	Rural population	1975	58,191	31,409	185.27	89,600			
		1980	146,761	52,923	277.31	199,684	16.03		
		1985	185,289	98,437	188.23	283,726	7.03		
			1995	360,274	164,059	219.60	524,333	6.14	سكان أكبر مدينة مدينة أبوظبي
Largest city Abu Dhabi	1975	95,036	32,727	290.39	127,763				
	1980	173,923	69,334	250.85	243,257	12.88			
	1985	192,720	90,641	212.62	283,361	3.05			
		1995	269,834	128,861	209.40	398,695	3.41	نسبتها المئوية إلى سكان الحضر	
% of urban population	1975	28.95	23.37		27.28				
	1980	30.36	25.73		28.88				
	1985	27.13	23.53		25.86				
		1995	21.65	20.13		21.13	نسبتها المئوية إلى الإجمالي		
% of total	1975	24.59	19.09		22.90				
	1980	24.17	21.51		23.34				
	1985	21.52	18.74		20.54				
		1995	16.79	16.02		16.54			

I 2 (cont d)

سكان الحضر والريف، وسكان أكثر مدينة حسب الجنس ومعدلات النمو
 Urban and rural population, largest city by sex and rates of growth

Country	Item	السنة Year	ذكور Male	إناث Female	نسبة الجنس Sex ratio	مجموع الجنسين Both sexes	معدل النمو Growth rate	البلد الجمهورية اليمنية
Republic of Yemen	Total population	1994	7 473 540	7,120 267	104.96	14 593,807		مجموع السكان
	Urban population	1994	1,856,602	1,566,916	118.49	3 423 518		سكان الحضر
	Rural population	1994	5,616,938	5,553,351	101.15	11 170 289		سكان الريف
	Largest city Sana'a	1994	539,389	415,059	129.95	954,448		سكان أكثر مدينة مدينة صنعاء
	% of urban population	1994	29.05	26.49		27.88		نسبتها المئوية إلى سكان الحضر
	% of total	1994	7.22	5.83		6.54		نسبتها المئوية إلى الإجمالي

١-٣
تقديرات السكان حسب الحجم وهيك العمر والجنس (2000، 2005، 2010، 2015 و 2020)
Population estimates by size, age group and sex (2000, 2005, 2010, 2015 and 2020)

Country	Year	جميع فئات العمر		By age group												البحرين				
		All age groups		(0-4)		(5-14)		(15-24)		(25-44)		(45-59)		60+						
		مجموع	ذكور	نسبة	مجموع	نسبة	مجموع	نسبة	مجموع	نسبة	مجموع	نسبة	مجموع	نسبة	مجموع		نسبة			
Total	Male	%	Total	%	Total	%	Total	%	Total	%	Total	%	Total	%						
Bahrain	2000	617	341	266	132.0	182	29.5	104.9	98	14.9	105.4	215	34.8	151.1	91	14.7	210.6	30	4.9	118.0
	2005	667	378	289	130.8	174	26.2	103.9	111	16.6	106.9	205	30.7	132.8	137	20.4	205.6	39	5.8	130.2
	2010	713	401	312	128.5	160	22.4	104.1	124	17.4	105.7	201	28.2	121.8	170	23.8	184.1	57	8.0	157.9
	2015	762	426	336	126.79	157	20.6	104.3	126	16.5	104.3	216	28.3	118.5	174	22.8	161.7	90	11.8	175.9
	2020	812	440	362	124.31	167	20.6	104.5	111	13.7	104.6	246	30.3	116.5	155	19.1	141.8	133	16.4	174.9
Egypt	2000	68,469	34,723	33,746	102.90	24,195	35.3	104.79	13,858	20.2	106.16	18,441	26.9	105.90	7,676	11.2	97.40	4,299	6.3	81.79
	2005	74,535	37,784	36,751	102.81	23,903	32.1	104.64	15,713	21.1	105.37	20,467	27.5	106.01	9,634	12.9	99.24	4,818	6.5	81.88
	2010	80,063	40,549	39,514	102.62	23,611	29.5	104.48	14,943	19.9	104.68	23,531	29.4	105.61	11,180	14.0	100.99	5,798	7.2	82.85
	2015	85,224	43,110	42,114	102.37	22,952	26.9	104.30	15,752	18.5	104.45	26,720	31.4	104.98	12,423	14.6	102.27	7,376	8.7	84.50
	2020	90,490	45,720	44,770	102.12	22,696	25.1	104.19	15,895	17.6	104.34	29,203	32.3	104.40	13,474	14.9	102.98	9,223	10.2	86.27

1-3 (cont. d)
 تقديرات السكان حسب الحجم وهيك العمر والجنس (2000، 2005، 2010، 2015 و2020)
 Population estimates by size, age group and sex (2000, 2005, 2010, 2015 and 2020)

Country	Year	All age groups		By age group																
		جميع الفئات العمرية		(0-14)		(15-24)		(25-44)		(45-59)		60+		نسبة الذكور/إناث M/F	نسبة الذكور/إناث M/F					
		مجموع Total	ذكور Male	إناث Female	مجموع Total	نسبة الذكور/إناث M/F	مجموع Total	نسبة الذكور/إناث M/F	مجموع Total	نسبة الذكور/إناث M/F	مجموع Total	نسبة الذكور/إناث M/F	مجموع Total			نسبة الذكور/إناث M/F				
Iraq	2000	23,115	11,756	11,359	103,50	9,556	41,3	104,42	4,631	20,0	105,32	5,753	24,9	103,89	2,046	8,9	102,09	1,128	4,9	89,92
	2005	26,648	13,552	13,096	103,48	10,585	39,7	104,51	2,435	9,1	104,68	6,780	25,4	104,18	2,469	9,3	102,33	1,379	5,2	90,47
	2010	30,338	15,422	14,916	103,39	11,742	38,7	104,57	5,969	19,7	104,06	7,954	26,2	104,34	2,982	9,8	102,51	1,691	5,6	90,84
	2015	34,063	17,304	16,759	103,25	12,552	36,8	104,52	6,511	19,1	104,06	9,305	27,3	104,24	3,616	10,6	102,32	2,078	6,1	91,10
	2020	37,665	19,119	18,546	103,09	12,837	34,1	104,41	7,447	19,8	104,30	10,408	27,6	104,09	4,115	11,7	102,20	2,557	6,8	91,26
Jordan (1)	2000	5,039	2,635	2,404	109,61	1,996	39,6	105,06	1,058	21,0	106,37	1,376	27,3	121,14	383	7,6	109,60	227	4,5	99,86

(1) National projections

1 ج (cont d)
 تقديرات السكان حسب الحجم وفيات العمر والجنس (2000، 2005، 2010، 2015 و2020)
 Population estimates by size, age group and sex (2000, 2005, 2010, 2015 and 2020)

Country	Year	جميع طب العمر		By age group												الكويت				
		All age groups		(0-14)			(15-24)			(25-44)			(45-59)				60+			
		مجموع	ذكور	نسبة	مجموع	نسبة	مجموع	نسبة	مجموع	نسبة	مجموع	نسبة	مجموع	نسبة	مجموع		نسبة	مجموع	نسبة	
Total	Male	Female	Total	M/F	%	Total	M/F	%	Total	M/F	%	Total	M/F	%	Total	M/F	%			
Kuwait	2000	1 971	1 036	935	110 80	665	33 7	103 60	400	20 3	103 60	491	30 0	120 67	244	12 4	116 16	72	3 7	126 23
	2005	2 208	1 163	1 045	111 29	633	28 7	103 60	473	21 4	103 67	650	29 4	118 93	338	15 3	119 13	114	5 2	125 87
	2010	2 420	1 270	1 150	110 43	640	26 4	103 04	469	19 4	103 28	705	29 1	108 65	434	17 9	131 23	171	7 1	118 89
	2015	2 622	1 370	1 252	109 42	659	25 1	102 80	427	16 3	103 35	823	31 4	104 99	460	17 5	133 90	254	9 7	113 11
	2020	2 813	1 464	1 349	108 52	678	24 1	102 98	426	15 1	103 08	889	31 6	104 39	463	16 5	128 09	357	12 7	113 09
Lebanon	2000	3 282	1 606	1 676	95 82	1 073	31 7	103 82	601	18 3	101 58	1 008	30 7	92 24	330	10 1	82 47	270	8 2	84 36
	2005	3 514	1 724	1 790	96 31	1 056	30 1	103 93	650	18 5	102 66	1 114	31 7	98 54	412	11 7	76 08	283	8 1	80 12
	2010	3 723	1 831	1 892	96 78	996	26 8	104 04	707	19 0	103 31	1 189	31 9	101 33	524	14 1	78 36	308	8 3	78 33
	2015	3 942	1 943	1 999	97 20	962	24 4	104 06	725	18 4	103 50	1 231	31 2	101 48	667	16 9	87 21	357	9 1	74 74
	2020	4 172	2 060	2 112	97 54	981	23 5	104 13	682	16 3	103 65	1 289	30 9	101 87	788	18 9	96 32	432	10 4	68 47

1-3 (cont d)
 تقديرات السكان حسب الحجم وفيات العمر والحسن (2000، 2005، 2010، 2015 and 2020)
 Population estimates by size, age group and sex (2000, 2005, 2010, 2015 and 2020)

Country	Year	جميع فئات العمر						By age group												قطر
		All age groups		(0-14)		(15-24)		(25-44)		(45-59)		60+		مجموع		نسبة				
		مجموع	ذكور	نسبة	مجموع	نسبة	مجموع	نسبة	مجموع	نسبة	مجموع	نسبة	مجموع	نسبة	مجموع	نسبة	مجموع	نسبة		
Total	Male	Female	M/F	Total	%	Total	%	Total	%	Total	%	Total	%	Total	%	Total	%			
Qatar	2000	599	390	209	186.60	156	26.0	103.50	81	13.5	105.20	192	32.1	262.62	141	23.5	332.71	29	4.8	298.91
	2005	647	412	235	175.32	157	24.3	103.85	99	15.3	102.83	146	24.1	181.39	187	28.9	341.48	48	7.4	327.14
	2010	693	431	262	164.50	166	24.0	104.14	105	15.2	103.10	147	30.1	130.11	193	27.8	329.78	80	11.5	314.58
	2015	733	445	288	154.41	176	24.0	104.34	102	13.9	103.46	169	30.1	112.38	158	21.6	296.18	128	17.5	298.19
	2020	761	451	310	145.48	176	23.1	104.52	106	13.9	103.76	190	30.1	106.60	115	15.1	210.01	174	22.9	306.24
Saudi Arabia	2000	21,607	11,932	9,675	123.33	8,758	40.5	104.01	4,134	19.1	104.50	5,320	24.6	154.07	2,395	11.1	201.22	1,000	4.6	112.07
	2005	25,064	13,680	11,384	120.17	9,919	39.6	103.71	4,748	18.9	105.15	5,997	23.9	124.39	3,112	12.4	228.76	1,288	5.1	121.51
	2010	28,779	15,547	13,232	117.50	11,006	38.2	103.88	5,480	19.0	104.16	6,989	24.3	112.19	3,566	12.4	216.03	1,737	6.0	138.97
	2015	32,623	17,465	15,158	115.72	11,911	36.5	104.17	6,258	19.2	103.43	8,315	25.5	108.92	3,727	11.4	173.15	2,411	7.4	166.96
	2020	36,424	19,344	17,080	113.26	12,481	34.3	104.38	7,035	19.3	103.61	9,799	26.9	107.61	3,942	10.8	133.34	3,168	8.7	185.60

13 (cont. d)

تقديرات السكان حسب الحجم وهام العمر والجنس (2000، 2005، 2010، 2015 و2020)
Population estimates by size, age group and sex (2000, 2005, 2010, 2015 and 2020)

Country	سنة Year	جميع هاف العمر All age groups		By age group												نسبة نسبة نسوية % M/F	نسبة نسوية % M/F				
		مجموع Total	ذكور Male	نسبة نسوية % M/F	(0-14)			(15-24)			(25-44)			(45-59)				60+			
					مجموع Total	نسبة نسوية % M/F	نسبة نسوية % M/F	مجموع Total	نسبة نسوية % M/F	نسبة نسوية % M/F	مجموع Total	نسبة نسوية % M/F	نسبة نسوية % M/F	مجموع Total	نسبة نسوية % M/F			نسبة نسوية % M/F	مجموع Total	نسبة نسوية % M/F	نسبة نسوية % M/F
Syria	2000	16 125	8,143	7,982	102.02	103.40	102.66	4,043	25.1	103.66	1,163	7.2	96.22	754	4.7	88.48					
	2005	18,236	9,200	9,036	101.81	103.41	102.66	4,930	27.0	103.38	1,513	8.3	97.82	845	4.6	84.90					
	2010	20,464	10,317	10,147	101.68	103.46	102.81	5,938	29.0	102.46	2,009	9.8	100.13	993	4.9	83.72					
	2015	22 646	11 411	11,235	101.57	103.57	102.84	7 041	31.1	101.90	2,491	11.4	101.78	1,200	5.3	83.97					
	2020	24,555	12,365	12,190	101.44	103.74	102.92	7 791	31.7	101.87	3 176	12.9	101.75	1 537	6.3	84.75					
U A E	2000	2 441	1 544	897	172.13	104.51	113.36	755	37.8	210.75	507	25.4	348.48	123	6.2	254.74					
	2005	2,652	1 640	1 002	164.67	104.80	107.70	655	32.7	166.24	672	33.5	318.93	198	9.9	308.04					
	2010	2 851	1 742	1,109	157.08	104.86	105.82	678	33.7	137.46	688	34.2	273.49	328	16.3	332.27					
	2015	3,026	1 816	1,210	150.08	104.97	105.76	797	39.6	121.15	592	29.4	230.62	498	24.7	330.71					
	2020	3 170	1 868	1,302	143.47	105.01	105.61	867	42.9	112.79	479	23.7	183.47	681	33.7	303.96					

I-4
السكان حسب الأقليم أو المنطقة (2000-2020)
Population by region (2000-2020)

000'	2000	2005	2010	2015	2020	بالآلاف الأقليم أو المنطقة
World	6,044,049	6,429,397	6,794,773	7,154,366	7,501,521	العالم
Asia	3,682,550	3,915,110	4,135,949	4,346,894	4,545,249	آسيا
Arab countries ⁽¹⁾	284,979	313,480	347,525	381,171	414,511	البلدان العربية ⁽¹⁾
ESCWA ⁽¹⁾	167,068	182,695	203,866	225,096	246,352	الإسكوا ⁽¹⁾
FSCWA population (%) of Arab countries	59	58	59	59	59	سكان الإسكوا (%) من مجموع سكان البلاد العربية

(1) Excludes population of Jordan for the years 2005, 2010, 2015 and 2020

(1) لا تشمل سكان الأردن للأعوام 2005، 2010، 2015 و 2020

1-4
مؤشرات ديموغرافية مختارة (2005-2000 ، 2010-2005 ، 2015-2010)
Selected demographic indicators (2000-2005, 2005-2010, 2010-2015)

Country	Indicator	2000 -2005	2005 -2010	2010 -2015	المؤشر	البلد
Bahrain	Annual population growth rate %	1.5	1.3	1.3	معدل النمو السكاني (بالملء)	البحرين
	Crude birth rate per 1000 population	16.1	14.7	15.4	معدل المواليد الخام (لكل ألف من السكان)	
	Crude death rate per 1000 population	3.8	4.2	4.8	معدل الوفيات الخام (لكل ألف من السكان)	
	Natural rate of increase per 1000 population	12.3	10.5	10.6	معدل الزيادة الطبيعي (لكل ألف من السكان)	
	Infant mortality rate per 1000 burths	14.5	12.7	11.4	معدل وفيات الرضع (لكل ألف من المواليد)	
	Expectation of life at birth (years)				توقع الحياة عند الميلاد (بالسنوات)	
	Male	72.1	73.1	73.8	ذكور	
	Female	76.3	77.3	78.3	نساء	
	Total	73.8	74.8	75.5	المجموع	
	Total fertility rate per woman	2.4	2.1	2.1	معدل الخصوبة الكلية (لكل امرأة)	
Gross reproduction rate per woman	1.2	1.0	1.0	معدل الأبحاث الإجمالي (لكل امرأة)		

1-5 (cont'd)
مؤشرات ديموغرافية مختارة (2000-2005, 2005-2010, 2010-2015)
Selected demographic indicators (2000-2005, 2005-2010, 2010-2015)

Country	Indicator	2000-2005	2005-2010	2010-2015	المؤشر	البلد
Egypt	Annual population growth rate %	1.7	1.4	1.2	معدل النمو السوي للسكان (بالنسبة)	مصر
	Crude birth rate per 1000 population	23.5	20.4	18.5	معدل المواليد الخام (لكل ألف من السكان)	
	Crude death rate per 1000 population	6.1	5.7	5.7	معدل الوفيات الخام (لكل ألف من السكان)	
	Natural rate of increase per 1000 population	17.4	14.7	12.9	معدل الزيادة الطبيعي (لكل ألف من السكان)	
	Infant mortality rate per 1000 births	40.0	31.9	26.3	معدل وفيات الرضع (لكل ألف من المواليد)	
	Expectation of life at birth (years)				توقع الحياة عند الميلاد (بالمسوات)	
	Male	66.7	68.2	69.4	ذكور	
	Female	69.9	71.9	73.3	إناث	
	Total	68.3	70.0	71.3	المجموع	
	Total fertility rate per woman	2.9	2.4	2.1	معدل الخصوبة الكلية (لكل امرأة)	
Gross reproduction rate per woman	1.4	1.2	1.0	معدل الأجلل الإجمالي (لكل امرأة)		

1-5 (cont'd)
مؤشرات ديموغرافية مختارة (2000-2005، 2005-2010، 2010-2015)
Selected demographic indicators (2000-2005, 2005-2010, 2010-2015)

Country	Indicator	2000-2005	2005-2010	2010-2015	المؤشر	البلد
Iraq	Annual population growth rate %	2.8	2.6	2.3	معدل النمو السوي للسكان (بالنسبة)	العراق
	Crude birth rate per 1000 population	33.8	30.9	27.8	معدل المواليد الخام (لكل ألف من السكان)	
	Crude death rate per 1000 population	5.4	5.0	4.7	معدل الوفيات الخام (لكل ألف من السكان)	
	Natural rate of increase per 1000 population	28.4	25.9	23.1	معدل الزيادة الطبيعية (لكل ألف من السكان)	
	Infant mortality rate per 1000 births	39.4	33.0	27.3	معدل وفيات الرضع (لكل ألف من المواليد)	
	Expectation of life at birth (years)				توقع الحياة عند الميلاد (بالسنوات)	
	Male	68.0	69.2	70.4	ذكور	
	Female	70.9	72.4	73.9	إناث	
	Total	69.4	70.8	72.1	المجموع	
	Total fertility rate per woman	4.8	4.3	3.8	معدل الخصوبة الكلية (لكل امرأة)	
Gross reproduction rate per woman	2.3	2.1	1.9	معدل الأختلاط الإجمالي (لكل امرأة)		

1-6 (cont'd)
مؤشرات ديموغرافية مختارة (2000-2005 ، 2010-2015 ، 2015-2020)
Selected demographic indicators (2000-2005, 2010-2015, 2015-2020)

Country	Indicator	2000-2005	2005-2010	2010-2015	المؤشر	البلد
Jordan	Annual population growth rate %	2.4	2.3	2.1	متوسط النمو السكاني (بالنسبة)	الأردن
	Crude birth rate per 1000 population	29.4	27.6	25.4	متوسط المواليد الخام (لكل ألف من السكان)	
	Crude death rate per 1000 population	4.2	4.1	4.0	متوسط الوفيات الخام (لكل ألف من السكان)	
	Natural rate of increase per 1000 population	25.2	23.5	21.4	متوسط الزيادة الطبيعية (لكل ألف من السكان)	
	Infant mortality rate per 1000 births	21.9	18.5	15.4	متوسط وفيات الرضع (لكل ألف من المواليد)	
	Expectation of life at birth (years)				توقع الحياة عند الميلاد (بالسنوات)	
	Male	70.6	71.6	72.6	ذكور	
	Female	73.6	74.8	75.9	إناث	
	Total	72.1	73.2	74.2	المجموع	
	Total fertility rate per woman	3.7	3.4	3.1	متوسط الخصوبة الكلية (لكل امرأة)	
Cross reproduction rate per woman	1.8	1.7	1.5	متوسط الاحتلال الإجمالي (لكل امرأة)		

مؤشرات ديموغرافية مختارة (2000-2005، 2005-2010، 2010-2015)
 Selected demographic indicators (2000-2005, 2005-2010, 2010-2015)

Country	Indicator	2000 -200٥	2005 -2010	2010 -2015	المؤشر	البلد
Kuwait	Annual population growth rate %	2.3	1.8	1.6	معدل النمو السكاني (بالنسبة)	الكويت
	Crude birth rate per 1000 population	20.2	18.9	18.1	معدل المواليد الخام (لكل ألف من السكان)	
	Crude death rate per 1000 population	2.4	2.7	3.2	معدل الوفيات الخام (لكل ألف من السكان)	
	Natural rate of increase per 1000 population	17.8	16.2	14.9	معدل الزيادة الطبيعية (لكل ألف من السكان)	
	Infant mortality rate per 1000 births	10.8	9.8	9.2	معدل وفيات الرضع (لكل ألف من المواليد)	
	Expectation of life at birth (years)				توقع الحياة عند الميلاد (بمسنوات)	
	Male	74.9	7٤.7	76.2	ذكور	
	Female	79.0	79.8	80.6	إناث	
	Total	76.7	77.٤	78.1	المجموع	
	Total fertility rate per woman	2.6	2.3	2.1	معدل الخصوبة الكافية (لكل امرأة)	
Gross reproduction rate per woman	1.3	1.1	1.0	معدل الأبحاث الإجمالي (لكل امرأة)		

14 (cont d)
مؤشرات ديموغرافية مختارة (2000-2005, 2005-2010, 2010-2015)
Selected demographic indicators (2000-2005, 2005-2010, 2010-2015)

Country	Indicator	2000 -2005	2005 -2010	2010 -2015	المصدر	البلد
Lebanon	Annual population growth rate %	1.4	1.2	1.1	معدل النمو السوي للسكان (بالهـ)	لبنان
	Crude birth rate per 1000 population	19.8	17.6	17.4	معدل المواليد الخام (لكل ألف من السكان)	
	Crude death rate per 1000 population	6.1	6.0	6.0	معدل الوفيات الخام (لكل ألف من السكان)	
	Natural rate of increase per 1000 population	13.7	11.6	11.4	معدل الزيادة الطبيعية (لكل ألف من السكان)	
	Infant mortality rate per 1000 births	24.4	22.0	19.1	معدل وفيات الرضع (لكل ألف من المواليد)	
	Expectation of life at birth (years)				توقع الحياة عند الميلاد (بالمسوات)	
	Male	69.1	70.1	70.9	ذكور	
	Female	72.9	73.9	74.9	إناث	
	Total	71.0	72.1	73.0	المجموع	
	Total fertility rate per woman	2.3	2.1	2.1	معدل الخصوبة الكلية (لكل امرأة)	
Gross reproduction rate per woman	1.1	1.0	1.0	معدل الإحلال الإجمالي (لكل امرأة)		

15 (cont'd)

مؤشرات ديموغرافية مختارة (2000-2005، 2005-2010، 2010-2015)
Selected demographic indicators (2000-2005, 2005-2010, 2010-2015)

Country	Indicator	2000-2005	2005-2010	2010-2015	المؤشر	البلد
Oman	Annual population growth rate %	3.3	3.2	3.1	معدل النمو السكاني (بالملء)	عمان
	Crude birth rate per 1000 population	35.8	35.7	34.1	معدل المواليد الخام (لكل ألف من السكان)	
	Crude death rate per 1000 population	3.9	3.7	3.6	معدل الوفيات الخام (لكل ألف من السكان)	
	Natural rate of increase per 1000 population	31.9	31.9	30.5	معدل الزيادة الطبيعية (لكل ألف من السكان)	
	Infant mortality rate per 1000 births	21.1	18.2	15.9	معدل وفيات الرضع (لكل ألف من المواليد)	
	Expectation of life at birth (years)				توقع الحياة عند الميلاد (بالمسوات)	
	Male	70.1	71.1	72.1	ذكور	
	Female	74.5	75.7	76.7	إناث	
	Total	72.0	73.1	74.0	لمجموع	
	Total fertility rate per woman	5.4	5.0	4.5	معدل الخصوبة الكلية (لكل امرأة)	
Gross reproduction rate per woman	2.6	2.4	2.2	معدل الأختلاط الإجمالي (لكل امرأة)		

19 (cont'd)
مؤشرات ديموغرافية مختارة (2005-2010, 2010-2015, 2015-2020)
Selected demographic indicators (2000-2005, 2005-2010, 2010-2015)

Country	Indicator	2000-2005	2005-2010	2010-2015	المؤشر	البلد	
Palestinian authority	Annual population growth rate %	4.9	4.3	3.0	معدل النمو السكاني (بالنسبة)	السلطة الفلسطينية	
	Crude birth rate per 1000 population	39.6	36.7	33.6	معدل المواليد الخام (لكل ألف من السكان)		
	Crude death rate per 1000 population	4.2	3.7	3.5	معدل الوفيات الخام (لكل ألف من السكان)		
	Natural rate of increase per 1000 population	35.4	33.0	30.1	معدل الزيادة الطبيعية (لكل ألف من السكان)		
	Infant mortality rate per 1000 births	21.7	19.4	17.3	معدل وفيات الرضع (لكل ألف من المواليد)		
	Expectation of life at birth (years)				متوقع العمارة عند الميلاد (بالمسنوات)		
		Male	70.6	71.4	72.1	ذكور	
		Female	73.7	74.4	75.0	إناث	
		Total	72.1	72.8	73.5	المتوسط	
		Total fertility rate per woman	5.6	5.0	4.4	معدل الخصوبة الكلية (لكل امرأة)	
	Gross reproduction rate per woman	2.7	2.4	2.1	معدل الانتاج الإجمالي (لكل امرأة)		

19 (cont'd)

مؤشرات ديموغرافية مختارة (2000-2005، 2010-2015، 2015-2010)
 Selected demographic indicators (2000-2005, 2010-2015, 2015-2010)

Country	Indicator	2000-2005	2005-2010	2010-2015	المؤشر	البلد
Qatar	Annual population growth rate %	1.5	1.4	1.1	معدل النمو السكاني السنوي (بالمتى)	قطر
	Crude birth rate per 1000 population	18.1	18.2	17.2	معدل المواليد الخام (لكل ألف من السكان)	
	Crude death rate per 1000 population	4.4	5.4	6.5	معدل الوفيات الخام (لكل ألف من السكان)	
	Natural rate of increase per 1000 population	13.7	12.9	10.7	معدل الزيادة الطبيعية (لكل ألف من السكان)	
	Infant mortality rate per 1000 births	15.2	13.4	11.8	معدل وفيات الرضع (لكل ألف من المواليد)	
	Expectation of life at birth (years)				توقع الحياة عند الميلاد (بالسنوات)	
	Male	71.0	72.0	73.0	ذكور	
	Female	76.4	77.4	78.4	إناث	
	Total	72.6	73.6	74.5	المجموع	
	Total fertility rate per woman	3.4	3.0	2.6	معدل الخصوبة الكلية (لكل امرأة)	
Gross reproduction rate per woman	1.6	1.5	1.3	معدل الاحتلال الإجمالي (لكل امرأة)		

I ٤ (cont'd)
 مؤشرات ديموغرافية مختارة (2005-2010، 2010-2015، 2005-2010، 2010-2015)
 Selected demographic indicators (2000-2005, 2005-2010, 2010-2015, 2010-2015)

Country	Indicator	2000-2005	2005-2010	2010-2015	المؤشر	البلد	
Saudi Arabia	Annual population growth rate %	3.0	2.8	2.5	معدل النمو السكاني (بالنسبة)	السعودية	
	Crude birth rate per 1000 population	32.2	30.1	27.7	معدل المواليد الخام (لكل ألف من السكان)		
	Crude death rate per 1000 population	3.8	3.7	3.7	معدل الوفيات الخام (لكل ألف من السكان)		
	Natural rate of increase per 1000 population	28.4	26.5	24.1	معدل الزيادة الطبيعية (لكل ألف من السكان)		
	Infant mortality rate per 1000 births	18.3	15.2	13.1	معدل وفيات الرضع (لكل ألف من المواليد)		
	Expectation of life at birth (years)				توقع الحياة عند الميلاد (بالسنوات)		
		Male	71.4	72.6	73.6	ذكور	
		Female	74.9	76.4	77.6	إناث	
		Total	72.9	74.2	75.2	المجموع	
		Total fertility rate per woman	5.2	4.7	4.1	معدل الخصوبة الكلية (لكل امرأة)	
	Gross reproduction rate per woman	2.6	2.3	2.0	معدل الاطفال الاجمالي (لكل امرأة)		

14 (cont.d)
 مؤشرات ديموغرافية مختارة (2005-2010، 2010-2015، 2015-2020)
 Selected demographic indicators (2000-2005, 2005-2010, 2010-2015)

Country	Indicator	2000-2005	2005-2010	2010-2015	الموسم	البلد
Syria	Annual population growth rate %	2.5	2.3	2.0	معدل النمو السوي للسكان (بالنسبة)	سوريا
	Crude birth rate per 1000 population	29.2	27.3	24.3	معدل المواليد الخام (لكل ألف من السكان)	
	Crude death rate per 1000 population	4.5	4.3	4.0	معدل الوفيات الخام (لكل ألف من السكان)	
	Natural rate of increase per 1000 population	24.7	23.1	20.3	معدل الزيادة الطبيعي (لكل ألف من السكان)	
	Infant mortality rate per 1000 births	28.0	23.9	20.0	معدل وفيات الرضع (لكل ألف من المواليد)	
	Expectation of life at birth (years)				توقع الحياة عند الميلاد (بالسنوات)	
	Male	67.9	69.1	70.3	ذكور	
	Female	72.7	73.9	74.1	نساء	
	Total	70.3	71.5	72.7	المجموع	
	Total fertility rate per woman	3.6	3.2	2.7	معدل الخصوبة الكلية (لكل امرأة)	
Gross reproduction rate per woman	1.7	1.5	1.3	معدل الأبحاث الإجمالي (لكل امرأة)		

مؤشرات ديموغرافية مختارة (2000-2005، 2010-2015، 2015-2010)
 Selected demographic indicators (2000-2005, 2010-2015, 2015-2010)

Country	Indicator	2000-2005	2005-2010	2010-2015	التوسر	تفيد
U A E	Annual population growth rate %	17	15	12	معدل النمو السكاني (بالملئه)	الإمارات
	Crude birth rate per 1000 population	179	176	161	معدل المواليد الخام (لكل ألف من السكان)	
	Crude death rate per 1000 population	33	40	48	معدل الوفيات الخام (لكل ألف من السكان)	
	Natural rate of increase per 1000 population	146	136	113	معدل الزيادة الطبيعي (لكل ألف من السكان)	
	Infant mortality rate per 1000 births	134	118	106	معدل وفيات الرضع (لكل ألف من المواليد)	
	Expectation of life at birth (years)				توقع الحياة عند الميلاد (بالسنوات)	
	Male	749	759	768	ذكور	
	Female	777	787	797	إناث	
	Total	758	768	776	المجموع	
	Total fertility rate per woman	30	27	23	معدل الخصوبة الكلية (لكل امرأة)	
	Gross reproduction rate per woman	15	13	11	معدل الأختلاط الإجمالي (لكل امرأة)	

I-5 (cont. d)

مؤشرات ديموغرافية مختارة (2000-2005، 2005-2010، 2010-2015)
 Selected demographic indicators (2000-2005, 2005-2010, 2010-2015)

Country	Indicator	2000-2005	2005-2010	2010-2015	المؤشر	البلد	
Republic of Yemen	Annual population growth rate %	3.5	3.3	3.1	معدل النمو السكاني (بالنسبة)	الجمهورية اليمنية	
	Crude birth rate per 1000 population	43.3	39.8	36.9	معدل المواليد الخام (لكل ألف من السكان)		
	Crude death rate per 1000 population	8.7	7.3	6.1	معدل الوفيات الخام (لكل ألف من السكان)		
	Natural rate of increase per 1000 population	34.6	32.6	30.8	معدل الزيادة الطبيعية (لكل ألف من السكان)		
	Infant mortality rate per 1000 births	68.5	57.4	47.3	معدل وفيات الرضع (لكل ألف من المواليد)		
	Expectation of life at birth (years)				توقع الحياة عند الميلاد (بالسنوات)		
		Male	59.9	62.4	64.7	ذكور	
		Female	60.9	63.4	65.9	إناث	
		Total	60.5	63.0	65.4	المجموع	
		Total fertility rate per woman	7.0	6.3	5.7	معدل الخصوبة الكلي (لكل امرأة)	
	Gross reproduction rate per woman	3.4	3.1	2.8	معدل الاطفال الاجمالي (لكل امرأة)		

16
الإحصاءات الحيوية الواقعة المسجلة
Vital statistics registered vital events

Country	السنة Year	Nationality	تقديرات السكان في منتصف السنة بالآلاف (1) Estimated mid year population population 000 (1)	الميلاد Births		الوفاة Deaths		الزيادة الطبيعية Natural increase		وفيات الرضع Infant deaths		السنة Year	الزواج Marriage		الطلاق Divorce		المواطنة Nationality	البلد Country
				العدد No	المعدل Rate	العدد No	المعدل Rate	العدد No	المعدل Rate	العدد No	المعدل Rate		العدد No	المعدل Rate	العدد No	المعدل Rate		
Bahrain	1992	Nationals	329 158	10 445	31 73	1 451	4 41	8 994	2 73	206	19 72	1992	2 630	7 99	471	1 43	مواطنين	
		Non-Nationals	190 220	3 429	18 03	309	1 62	3 120	1 64	78	22 75		418	2 20	103	0 54	غير مواطنين	
	Total	519 378	13 874	26 71	1 760	3 39	12 114	2 33	284	20 47		3 048	5 87	574	1 11	المجموع		
	1993	Nationals	338 742	10 553	31 15	1 385	4 09	9 168	2 71	208	19 71	1993	2 716	8 02	408	1 50	مواطنين	
		Non-Nationals	199 343	3 638	18 25	329	1 65	3 309	1 66	68	18 69		502	2 52	128	0 64	غير مواطنين	
	Total	538 085	14 191	26 37	1 714	3 19	12 477	2 32	276	19 45		3 218	5 98	636	1 18	المجموع		
	1994	Nationals	348 606	10 394	29 82	1 373	3 94	9 021	2 59	212	20 40	1994	2 459	7 05	548	1 57	مواطنين	
		Non-Nationals	208 903	3 372	16 14	322	1 54	3 050	1 46	55	16 31		514	2 46	115	0 55	غير مواطنين	
	Total	557 509	13 766	24 69	1 695	3 04	12 071	2 17	267	19 40		2 973	5 33	663	1 19	المجموع		
	1995	Nationals	358 760	10 374	28 92	1 480	4 40	8 794	2 45	201	19 38	1995	2 889	8 05	576	1 61	مواطنين	
		Non-Nationals	218 924	3 107	14 19	330	1 51	2 777	1 27	53	17 06		432	1 97	115	0 53	غير مواطنين	
	Total	577 684	13 481	23 34	1 910	3 31	11 571	2 00	254	18 84		3 321	5 75	691	1 20	المجموع		
1996	Nationals	369 203	10 320	27 95	1 461	3 96	8 859	2 40	98	9 50	1996	3 138	8 50	604	1 64	مواطنين		
	Non-Nationals	229 422	2 803	12 22	319	1 39	2 484	1 08	24	8 56		494	2 15	126	0 55	غير مواطنين		
Total	598 625	13 123	21 92	1 780	2 97	11 343	1 89	122	9 30		3 632	6 07	730	1 22	المجموع			

1-6 (cont'd)
الإحصاءات الحيوية المسجلة
Vital statistics registered vital events

Country	Year	Nationality	تقديرات السكان في منتصف السنة بالآلاف (1)	الميلاد		الوفيات		الزيادة الطبيعية		وفيات الرضع		السنة Year	الزواج		الطلاق		التوطئة	البلد
				No	Rate	No	Rate	No	Rate	No	Rate		No	Rate	No	Rate		
Bahrain																		
	1997	Nationals	379 953	10,811	28.45	1,485	3.91	9,326	2.45	83	7.68	1997	3,427	9.02	679	1.79	مواطنون	
		Non Nationals	240 423	2,571	10.69	337	1.40	2,234	0.93	25	9.72		557	2.32	135	0.56	غير مواطنين	
		Total	620 376	13,382	21.57	1,822	2.94	11,560	1.86	108	8.07		3,984	6.42	814	1.31	المجموع	
	1998	Nationals	391 019	10,808	27.64	1,645	4.21	9,163	2.34	85	7.86	1998	3,124	7.99	673	1.72	مواطنون	
		Non Nationals	251 953	2,573	10.21	352	1.40	2,221	0.88	26	10.10		553	2.19	117	0.46	غير مواطنين	
		Total	642 972	13 381	20.81	1 997	3.11	11,384	1.77	111	8.30		3,677	5.72	790	1.23	المجموع	
	1999	Nationals	402 404									1999					مواطنون	
		Non Nationals	264 038														غير مواطنين	
		Total	666 442														المجموع	
Egypt (1)																		
	1992	Total	54 082	1,496,866	27.68	382,465	7.07	1,114,401	2.06	5,392	36.34	1992	396,941	7.34	61,689	1.14	المجموع	
	1993	Total	55 201	1 600,549	28.99	379,800	6.88	1,220,749	2.21	4,0931	31.82	1993	431 922	7.82	65 186	1.18	المجموع	
	1994	Total	56,344	1 610 652	28.59	385 296	6.84	1,225,356	2.17	49660	30.83	1994	451,817	8.02	67,028	1.19	المجموع	
	1995	Total	57 510	1 604,835	27.91	384,548	6.69	1 220,287	2.12	47734	29.74	1995	470,513	8.18	67,643	1.18	المجموع	
	1996	Total	58 755	1 662 065	28.29	379 983	6.47	1 282 082	2.18	47663	28.68	1996	488,861	8.32	69 219	1.18	المجموع	
	1997	Total	60,080	1 654,695	27.54	389,301	6.48	1,265,394	2.11	50047	30.25	1997	493,787	8.22	70,899	1.18	المجموع	
	1998	Total	61 341	1 687 252	27.51	399 772	6.52	1,287,480	2.10	49168	29.14	1998	503,651	8.21	71,792	1.17	المجموع	

16 (cont'd)
الإحصاءات الحيوية المسجلة
Vital statistics registered vital events

Country	Year	Nationality	معدلات السكان في منتصف السنة بالاتلاف (1) 000 ^a (1)	الميلاد		الوفيات		الزيادة الطبيعية		وفيات الرضع		السنة Year	الزواج		الطلاق		مجموع	
				No	Rate	No	Rate	No	Rate	No	Rate		No	Rate	No	Rate		No
Iraq (2)	1992	Total	18,898	506,458	26.75	123,463	6.53	381,995	2.02			1992	146,036	7.67			المجموع	
	1993	Total	19,261	554,138	28.77	128,023	6.65	426,115	2.21			1993	144,055	7.48	28,974	1.50	المجموع	
	1994	Total	19,650	430,716	21.92	133,681	6.80	297,035	1.51			1994	129,073	6.57	30,904	1.57	المجموع	
	1995	Total	20,095	455,727	22.68							1995	121,294	6.04	33,161	1.65	المجموع	
	1996	Total	21,124									1996	127,302	6.03	32,192	1.52	المجموع	
	1997	Total	21,734									1997	137,901	6.34	28,800	1.33	المجموع	
	1998	Total	22,332									1998					المجموع	
	1999	Total										1999					المجموع	
Jordan	1992	Total	3,844	125,395	32.62	11,820	3.07	113,575	2.95			1992	37,216	9.68	4,413	1.43	المجموع	
	1993	Total	3,993	134,489	33.68	11,915	2.98	122,574	3.07			1993	40,391	10.12	6,092	1.53	المجموع	
	1994	Total	4,139	140,444	33.93	12,290	2.97	128,154	3.10			1994	36,132	8.73	6,251	1.51	المجموع	
	1995	Total	4,291	141,319	32.93	13,018	3.03	128,301	2.99			1995	35,501	8.27	6,315	1.47	المجموع	
	1996	Total	4,444	142,404	32.04	13,302	2.99	129,102	2.91			1996	34,425	7.75	6,317	1.42	المجموع	
	1997	Total	4,600	130,633	28.40	13,190	2.87	117,443	2.55			1997	37,278	8.10	6,535	1.42	المجموع	
	1998	Total	4,756	133,714	28.11	13,552	2.85	120,162	2.53	3878	29.00		1998	39,376	8.28	7,671	1.61	المجموع
	1999	Total	4,900	135,266	27.61	13,936	2.84	121,330	2.48			1999	39,443	8.05	7,885	1.61	المجموع	

1-6 (cont'd)
الإحصاءات الحيوية المسجلة
Vital statistics registered vital events

Country	Year	Nationality	مظهرات السكان في منتصف السنة بالآلاف (1)	الميلاد		الوفيات		الزيادة الطبيعية		وفيات الرضع		السنة Year	الزواج		الطلاق		البلد
				العدد No	المعدل Rate	العدد No	المعدل Rate	العدد No	المعدل Rate	العدد No	المعدل Rate		العدد No	المعدل Rate	العدد No	المعدل Rate	
Kuwait	1992	Nationals	626 150	23 635	37 75	1 977	3 16	21 658	3 46	272	11 51	1992	8 542	13 64	2 193	3 50	مواطنون
		Non-Nationals	796 049	11 182	14 05	1 392	1 75	9 790	1 23	149	13 32		2 261	2 84	676	0 85	غير مواطنين
		Total	1422 199	34 817	24 48	3 369	2 37	31 448	2 21	421	12 09	1992	10 803	7 60	2 869	2 02	المجموع
Kuwait	1993	Nationals	648 883	24 926	38 41	1 914	2 95	23 012	3 55	280	11 23	1993	7 491	11 54	2 260	3 48	مواطنون
		Non-Nationals	811 970	12 453	15 34	1 527	1 88	10 926	1 35	181	14 53		2 615	3 22	718	0 88	غير مواطنين
		Total	1460 853	37 379	25 59	3 441	2 36	33 938	2 32	461	12 33	1993	10 106	6 92	2 978	2 04	المجموع
Kuwait	1994	Nationals	671 344	24 396	37 83	1 936	2 88	23 460	3 49	305	12 01	1994	7 214	10 75	2 297	3 42	مواطنون
		Non-Nationals	948 742	13 472	14 20	1 528	1 61	11 944	1 26	188	13 95		2 336	2 46	735	0 77	غير مواطنين
		Total	1620 086	38 868	23 99	3 464	2 14	35 404	2 19	493	12 68	1994	9 550	5 89	3 032	1 87	المجموع
Kuwait	1995	Nationals	694 356	26 141	37 65	2 140	3 08	24 001	3 46	279	10 67	1995	7 082	10 20	2 322	3 34	مواطنون
		Non-Nationals	996 179	15 028	15 09	1 641	1 65	13 387	1 34	171	11 38		2 433	2 44	693	0 70	غير مواطنين
		Total	1690 535	41 169	24 35	3 781	2 24	37 388	2 21	450	10 93	1995	9 515	5 63	3 015	1 78	المجموع
Kuwait	1996	Nationals	720 651	26 448	36 70	2 106	2 92	24 342	3 38	302	11 42	1996	6 569	9 12	2 432	3 37	مواطنون
		Non-Nationals	1173 711	18 172	15 48	1 706	1 45	16 466	1 40	213	11 72		2 453	2 09	763	0 65	غير مواطنين
		Total	1894 362	44 620	23 55	3 812	2 01	40 808	2 15	515	11 54	1996	9 022	4 76	3 195	1 69	المجموع

1-6 (cont'd)
الإحصاءات الحيوية المسجلة
Vital statistics registered vital events

Country	السنة Year	Nationality	تقديرات السكان في منتصف السنة بالآلاف (1) Estimated mid-year population 000 (1)	الميلاد Births		الوفاة Deaths		الزيادة الطبيعية Natural increase		وفيات الرضع Infant deaths		السنة Year	الزواج Marriage		الطلاق Divorce		المرافقة السنة	
				العدد No	المعدل Rate	العدد No	المعدل Rate	العدد No	المعدل Rate	العدد No	المعدل Rate		العدد No	المعدل Rate	العدد No	المعدل Rate		
الكويت																		
	1997	Nationals	747 093	26,203	35 07	2,279	3 05	23,924	3 20	328	12 52	1997	6,702	8 97	2 354	3 15	مواطنون	
		Non-Nationals	1237 596	16,614	13 42	1,738	1 40	14,876	1 20	209	12 58		2,908	2 35	742	0 60	غير مواطنين	
		Total	1984 689	42,817	21 57	4 017	2 02	38,800	1 95	537	12 54		9,610	4 84	3 096	1 56	المجموع	
	1998	Nationals	776 383	24 839	33 28	2,378	3 06	23,461	3 02	262	10 14	1998	7,113	9 16	2,579	3 32	مواطنون	
		Non-Nationals	1250 720	15,585	12 46	1,838	1 47	13 747	1 10	188	12 06		3,222	2 58	849	0 68	غير مواطنين	
		Total	2027 103	41,424	20 44	4,216	2 08	37 208	1 84	450	10 86		10 335	5 10	3,428	1 69	المجموع	
لبنان																		
	1992	Total	2 698									1992					المجموع	
	1993	Total	2 806									1993					المجموع	
	1994	Total	2 915									1994					المجموع	
	1995	Total	3,009									1995					المجموع	
	1996	Total	3,471	81,622	23 52	18,515	5 33	63,107	2 05			1996	26,808	7 72	3,213	0 93	المجموع	
	1997	Total	4,005	81,627	20 38	19,113	4 77	62 514	1 99			1997	28,839	7 20	4 131	1 03	المجموع	
	1998	Total	4,621	77,337	16 74	17 275	3 74	60 062	1 88			1998	26,775	5 79	3,343	0 73	المجموع	
	1999	Total	85,955			19,813		66,142				1999	32 673		3,654		المجموع	

16 (cont d)
الإحصاءات الحيوية المسجلة
Vital statistics registered vital events

Country	السنة Year	Nationality	مطورات السكان في منتصف السنة بالآلاف (1)		المواليد Births		الوفيات Deaths		الزيادة الطبيعية Natural increase		وفيات الرضع Infant deaths		السنة Year	الزواج Marriage		الطلاق Divorce		الموطن الموطن	
			عدد No	معدل Rate	عدد No	معدل Rate	عدد No	معدل Rate	عدد No	معدل Rate	عدد No	معدل Rate		عدد No	معدل Rate	عدد No	معدل Rate		
Oman (4)																			
	1992	Total	1,882	25.07	2,129	1.13	45,046	2.39	535	11.34	1992						المجموع		
	1993	Total	2,000	23.39	2,133	1.07	44,646	2.23	517	11.05	1993						المجموع		
	1994	Total	2,050	22.32	2,136	1.04	43,617	2.13	456	9.97	1994						المجموع		
	1995	Total	2,131	20.72	2,164	1.02	41,984	1.97	376	8.52	1995						المجموع		
	1996	Total	2,214	19.09	2,226	1.01	40,029	1.81	367	8.69	1996						المجموع		
	1997	Total	2,255	18.16	2,354	1.04	38,598	1.71	368	8.99	1997						المجموع		
	1998	Total	2,287	17.65	2,297	1.00	38,062	1.66	374	9.27	1998						المجموع		
	1999	Total	2,325	17.17	2,440	1.05	37,481	1.61	386	9.67	1999						المجموع		
Palestinian authority																			
	1995	Total	2,483	34.87	8,398	3.38	78,187	3.15	1,674	19.33	1995						المجموع		
	1996	Total	2,631	34.60	8,081	3.07	82,952	3.15	1,404	15.42	1996				3,494	1.33	المجموع		
	1997	Total	2,783	30.70	8,745	3.14	76,680	2.76	1,324	15.50	1997				3,449	1.24	المجموع		
	1998	Total	2,897	30.62	8,540	2.95	80,168	2.77	1,245	14.03	1998				24,400	8.42	المجموع		
	1999	Total	3,020	29.14	8,988	2.98	79,027	2.62	1,362	15.47	1998				24,874	8.24	المجموع		

1-6 (cont d)
الإحصاءات الحيوية المسجلة
Vital statistics registered vital events

Country	Year	Nationality	تقديرات السكان في منتصف السنة بالآلاف (1)	الميلاد		الوفيات		الزيادة الطبيعية		وفيات الرضع		الزواج		الطلاق		البلد
				No	Rate	No	Rate	No	Rate	No	Rate	No	Rate	No	Rate	
Qatar	1992	Nationals		5,016		510		4,506		57	11.36	1,178		347		مواطنون
		Non-Nationals		5,443		434		5,009		66	12.13	400		69		غير مواطنين
	Total	533	10,459	19.62	944	1.77	9,515	1.79	123	11.76	1,578	2.96	416	0.78	المجموع	
	1993	Nationals		5,389		498		4,891		68	12.62	1,148		337		مواطنون
		Non Nationals		5,433		415		5,018		70	12.88	422		95		غير مواطنين
	Total	559	10,822	19.36	913	1.63	9,909	1.77	138	12.75	1,570	2.81	432	0.77	المجموع	
1994	Nationals		5,373		518		4,855		59	10.98	1,095		414		مواطنون	
	Non Nationals		5,188		446		4,742		59	11.37	400		101		غير مواطنين	
Total	593	10,561	17.81	964	1.63	9,597	1.62	118	11.17	1,495	2.52	515	0.87	المجموع		
1994	Nationals		5,344		555		4,789		60	11.23	1,030		376		مواطنون	
	Non Nationals		5,027		445		4,582		51	10.15	458		98		غير مواطنين	
Total	626	10,371	16.57	1,000	1.60	9,371	1.50	111	10.70	1,488	2.38	474	0.76	المجموع		
1996	Nationals		5,306		528		4,778		64	12.06	1,184		342		مواطنون	
	Non Nationals		5,011		487		4,524		60	11.97	457		118		غير مواطنين	
Total	644	10,317	16.02	1,015	1.58	9,302	1.44	124	12.02	1,641	2.55	460	0.71	المجموع		

الإحصاءات الحيوية المسجلة
Vital statistics registered vital events

1-6 (cont'd)

Country	Year	Nationality	تقدير اب السكان في منتصف السنة بالآلاف (1) Estimated mid-year population (thp. (1))	الميلاد		الوفاة		الزيادة الطبيعية		وفيات الرضع		الزواج		الطلاق		المواطنة	البلد
				No	Rate	No	Rate	No	Rate	No	Rate	No	Rate	No	Rate		
Qatar	1997	Nationals		5,312		551		4,761		67	12.61	1,245		391		مواطنون	
		Non-Nationals		5,135		509		4,626		63	12.27	521		160		غير مواطنين	
	Total		10,447		1,060		9,387		130	12.44	1,766		551		المجموع		
	1998	Nationals		5,446		577		4,869		67	12.30	1,245		361		مواطنون	
	Non-Nationals		5,335		580		4,755		74	13.87	606		97		غير مواطنين		
	Total		10,781	20.65	1,157	2.22	9,624	1.84	141	13.08	1,851	3.55	458	0.88	المجموع		
1999	Nationals		5,574		608		4,966		83	14.89					مواطنون		
	Non-Nationals		5,272		540		4,732		58	11.00					غير مواطنين		
	Total		10,846		1,148		9,698		141	13.00					المجموع		
Saudi Arabia (4)																	
1993	Total		12,643		76,331	6.04	449,931	3.56	23827	45.28	67,934	5.37	13,227	1.05	المجموع		
	Total		13,115		75,911	5.79	463,610	3.53	23196	42.99	51,265	3.91	12,478	0.95	المجموع		
1995	Total		13,593		75,430	5.55	477,348	3.51	22501	40.71					المجموع		
1996	Total		14,089		74,890	5.32	491,109	3.49	21739	38.41					المجموع		
1997	Total		14,599		74,284	5.09	504,880	3.46	20909	36.10					المجموع		
1998	Total		15,122		73,610	4.87	518,486	3.43							المجموع		
1999	Total		19,895		68,521	3.44	440,831	2.22	11344	22.27					المجموع		

16 (cont d)
الإحصاءات الحيوية الواقعة المسجلة
Vital statistics registered vital events

Country	Year	Nationality	تعداد السكان في منتصف السنة بالآلاف (1)	المزادات		الوفيات		التزايد الطبيعي		وفيات الرضع		الزواج		الطلاق		المدينة
				No	Rate	No	Rate	No	Rate	No	Rate	No	Rate	No	Rate	
سوريا (2)																
	1992	Nationals	12,905	437,718	33.92	53,748	4.16	383,970	2.98	14,993	34.60	106,545	8.26	9,293	0.72	المجموع
	1993	Nationals	13,068	433,324	33.16	53,854	4.12	379,470	2.90	14,993	34.60	114,979	8.80	10,343	0.79	المجموع
	1994	Nationals	13,233	447,987	33.85	51,003	3.85	396,984	3.00			115,994	8.77	9,982	0.75	المجموع
	1995	Nationals	13,401	478,308	35.69	52,214	3.90	426,094	3.18			120,146	8.97	10,540	0.79	المجموع
	1996	Nationals	13,570	500,943	36.92	53,786	3.96	447,167	3.30			126,561	9.33	11,283	0.83	المجموع
	1997	Nationals	13,742	496,140	36.10	53,366	3.88	442,774	3.22			126,407	9.20	11,513	0.84	المجموع
	1998	Nationals	13,916	505,008	36.29	57,893	4.16	447,115	3.21			130,835	9.40	11,363	0.82	المجموع
	1999	Nationals	14,092													المجموع
الإمارات (3)																
	1992	Total	2,044	50,604	24.76	4,271	2.09	46,333	2.27	521	10.30	5,379	2.63	2,233	1.09	المجموع
	1993	Total	2,102	50,197	23.88	4,342	2.07	45,855	2.18	471	9.38	7,381	3.51	2,121	1.01	المجموع
	1994	Total	2,157	52,440	24.31	4,584	2.13	47,856	2.22			7,244	3.36	2,301	1.07	المجموع
	1995	Total	2,411	48,567	20.14	4,779	1.98	43,788	1.82	467	9.62	6,475	2.69	2,256	0.94	المجموع
	1996	Total	2,443	47,050	19.26	4,785	1.96	42,265	1.73	392	8.33					المجموع
	1997	Total	2,624													المجموع
	1998	Total	2,776													المجموع

I-6 (cont'd)
الإحصاءات الحيوية المسجلة
Vital statistics registered vital events

Country	Year	Nationality	معلومات السكان في منتصف السنة بالآلاف (1)	المواليد		الوفيات		الزيادة الطبيعية		وفيات الرضع		الزواج		الطلاق		المواطنة	البلد
				العدد	المعدل	العدد	المعدل	العدد	المعدل	العدد	المعدل	العدد	المعدل	العدد	المعدل		
	Year		Estimated mid-year population (000) (1)	No	Rate	No	Rate	No	Rate	No	Rate	No	Rate	No	Rate		
Republic of Yemen																	
	1992	Total	12,868	10,309	0.80	1,225	0.10	9,084	0.07			734	0.06	251	0.02	المجموع	اليمن
	1993	Total	13,598	36,482	2.68	4,158	0.31	32,324	0.24			3,221	0.24	354	0.03	المجموع	اليمن
	1994	Total	14,859	100,910	6.79	5,795	0.39	95,115	0.64			2,917	0.20	277	0.02	المجموع	اليمن
	1995	Total	15,369	95,354	6.20	5,683	0.37	89,671	0.58	81.0		1,292	0.08	145	0.01	المجموع	اليمن
	1996	Total	15,915	305,323	19.18	7,356	0.46	297,967	1.87	77.2		6,296	0.40	2,312	0.15	المجموع	اليمن
	1997	Total	16,484	283,762	17.21	11,756	0.71	272,006	1.65	75.3		11,448	0.69	2,249	0.14	المجموع	اليمن
	1998	Total	17,072	218,142	12.78	16,835	0.99	201,307	1.18	73.4		14,048	0.82	2,751	0.16	المجموع	اليمن
	1999	Total	17,677	253,073	14.32	18,999	1.07	234,074	1.32	71.5		3,568	0.20	223	0.01	المجموع	اليمن

Notes

- (1) National estimates
- (2) Mid year population for nationals is calculated by ESCWA
- (3) Doesn't include marriage contracts for non-Muslims
- (4) Nationals only
- (5) Excludes the autonomous region
- (6) Births and deaths occurring in Ministry of Health hospitals only
- (7) For 1992-1994 births and deaths include those living abroad

معدل الولادات ومعدل الوفيات الخام لبعض بلدان اعضاء الإسكوا عام 1998
Crude birth and crude death rates for selected ESCWA member countries in 1998

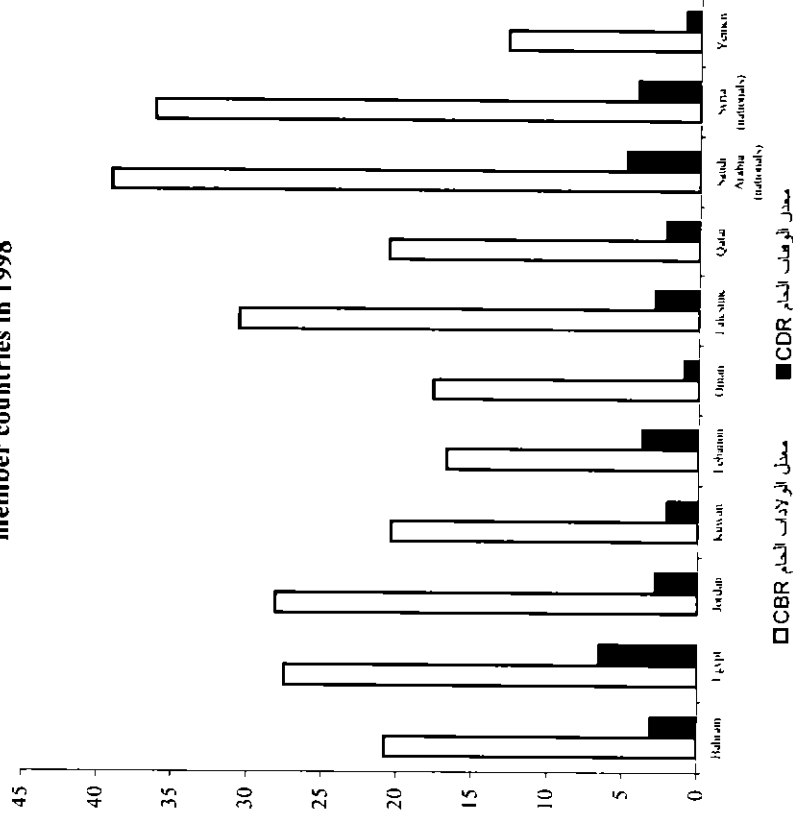

معدلات الزواج والطلاق لبعض بلدان اعضاء الإسكوا عام 1998
Marriage and divorce rates for selected ESCWA member countries in 1998

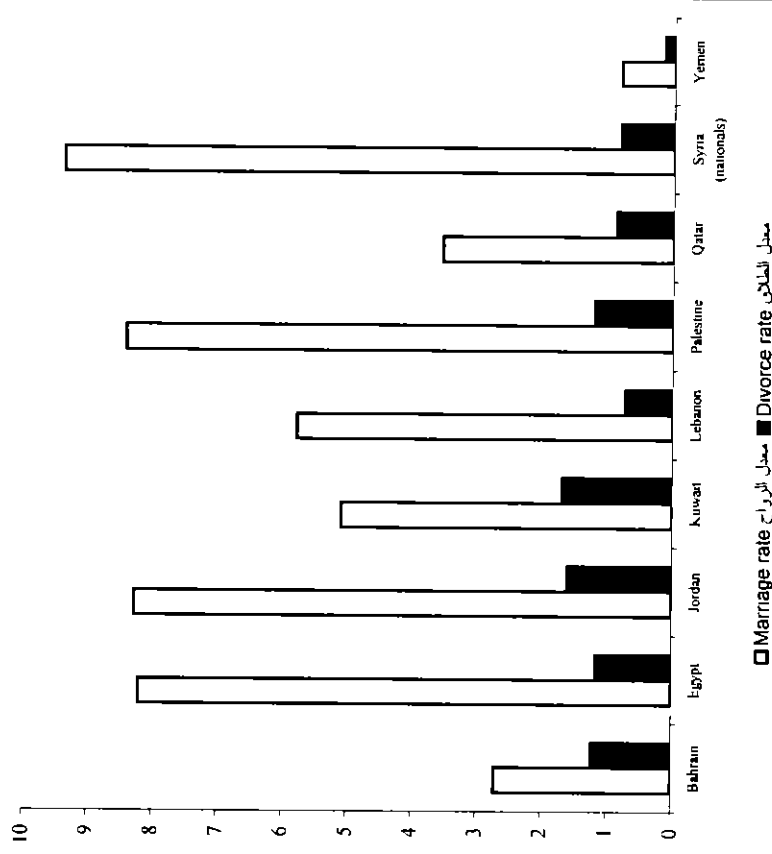

السكان النشيطون اقتصادياً حسب النوع الاجتماعي وفئات العمر
Economically active population by gender and age group

Country	Year	Nationality	Age group	المجموع Total			رجال Men			نساء Women			مركب لعمرى لتسكن Age comp. of active population 15+		نسبة الإناث النشيطين اقتصادياً من إجمالي النشيطين اقتصادياً Active females as % of total active population	
				السكان بالآلاف Total population (000)	النشيطون بالآلاف E.A. pop (000)	معدل Rate	السكان بالآلاف Total population (000)	النشيطون بالآلاف E.A. pop (000)	معدل Rate	السكان بالآلاف Total population (000)	النشيطون بالآلاف E.A. pop (000)	معدل Rate	نساء Female	رجال Male		
Bahrain	1991 (Census)	مواطنين Nationals	10-14	40.23	20.37	47.41	95.77	73.12	76.35	95.46	17.55	18.38	100.00	100.00	19.36	
			15-19	32.39	16.43	49.38	3.87	23.45	15.96	1.11	6.95	6.32	5.29	22.29		
			20-24	29.57	14.86	54.04	12.14	81.70	14.71	3.84	26.10	21.88	16.60	24.03		
			25-59	111.91	65.74	58.74	53.18	95.92	56.47	12.56	22.24	71.57	72.73	19.11		
			60+	17.36	3.97	22.87	9.04	43.47	8.32	0.04	0.48	0.23	5.37	1.01		
			15+	191.23	90.67	47.41	95.77	73.12	76.35	95.46	17.55	18.38	100.00	100.00	19.36	
Bahrain	1991 (Census)	غير مواطنين Non Nationals	10-14	6.59	3.44	26.28	0.75	33.63	2.07	0.38	18.36	1.72	0.66	33.63		
			15-19	4.30	2.23	84.24	9.72	97.20	6.11	3.86	63.18	17.51	8.55	28.42		
			20-24	16.12	10.00	89.74	102.31	99.78	31.22	17.74	56.82	80.49	89.94	14.78		
			25-59	133.76	120.04	57.87	0.97	78.23	0.55	0.06	10.91	0.27	0.85	5.83		
			60+	1.78	1.24	87.06	116.01	98.05	39.95	22.04	55.17	100.00	100.00	16.23		
			15+	145.96	135.78	87.06	116.01	98.05	39.95	22.04	55.17	100.00	100.00	16.23		

1-7 (cont d)
السكان النشطون اقتصادياً حسب النوع الاجتماعي وهبات العمر
Economically active population by gender and age group

Country	سنة Year	جنسية Nationality	فئة العمر Age group	المجموع Total			رجال Men			سواء Women			التركيب العمري للسكان Age comp of active population 15+		نسبة الإناث النشطات اقتصادياً من إجمالي السكان النشطين اقتصادياً Active females as % of total active population	البلد
				السكان بالآلاف (000)	السكان بالآلاف E.A. pop (0000')	معدل Rate	السكان بالآلاف (000)	السكان بالآلاف E.A. pop (0000')	معدل Rate	السكان بالآلاف (0000')	السكان بالآلاف E.A. pop (0000')	معدل Rate	سواء Female	رجال Male		
Bahrain																
	1991		10-14	46.82			23.81			23.01						
			15-19	36.69	6.11	16.65	18.66	4.62	24.76	18.03	1.49	8.26	3.76	2.47	24.39	
			20-24	45.69	29.56	64.70	24.86	21.66	87.93	20.82	7.70	36.98	19.45	11.70	26.04	
			25-59	245.67	185.78	75.62	157.98	155.49	98.42	87.69	30.30	34.55	76.53	83.21	16.31	
			60+	19.14	5.00	26.12	10.28	4.90	47.67	8.87	0.10	1.13	0.25	2.62	2.00	
			15+	347.19	226.45	65.22	211.78	186.87	88.24	135.41	39.59	29.24	100.00	100.00	17.48	
Egypt																
	1991		12-14	4145.00	272.90	6.58	2150.50	226.00	10.51	1994.50	46.90	2.35	8.58	7.72	17.19	
			15-19	5985.60	1235.00	20.60	3153.20	923.20	29.28	2842.40	311.80	10.97	19.06	10.34	25.24	
			20-24	4404.10	1929.80	43.82	2427.50	1236.90	50.95	1976.60	692.90	35.06	69.25	73.58	35.91	
			25-59	19029.20	11320.00	59.49	9067.40	8803.10	97.09	9961.80	2516.90	25.27	3.11	8.37	22.23	
			60+	3961.80	1113.90	28.12	2246.60	1000.80	44.55	1715.20	113.10	6.59	100.00	100.00	10.15	
			15+	33390.70	15598.70	46.72	16894.70	11964.00	70.82	16496.00	3634.70	22.03	100.00	100.00	23.30	

17 (cont. d)

السكان النشيطون اقتصادياً حسب النوع الاجتماعي وفئات العمر
Economically active population by gender and age group

Country	Year	Nationality	Age group	المجموع Total			رجال Men			نساء Women			التركيب العمري للسكان Age comp of active population 15+		نسبة الإناث النشيطين اقتصادياً من إجمالي النشيطين اقتصادياً % of total active population
				Total population (000)	E. A. pop (000 ¹)	النسبة المئوية للرجال % of total pop	Total population (000)	E. A. pop (000)	النسبة المئوية للرجال % of total pop	Total population (000)	E. A. pop (000 ¹)	النسبة المئوية للنساء % of total pop	رجال Male	نساء Female	
Egypt	1992	المجموع Total	10-14	22072.00	427.70	1.94	11401.00	315.40	2.77	10671.00	112.30	1.05	26.26		
	(Sample Survey)	15-19	5694.00	1362.50	23.93	2939.00	1019.70	34.70	2755.00	342.80	12.44	9.09	8.43	25.16	
		20-24	4972.00	2033.70	40.90	2563.00	1328.80	51.85	2409.00	704.90	29.26	18.70	10.99	34.66	
		25-59	19712.00	11534.70	58.52	10048.00	8907.60	88.65	9664.00	2627.10	27.18	69.68	73.66	22.78	
		60+	3249.00	931.50	28.67	1544.00	836.30	54.16	1705.00	95.20	5.58	2.43	6.92	10.22	
		15+	33627.00	15862.40	47.17	17094.00	12092.40	70.74	16533.00	3770.00	22.80	100.00	100.00	23.77	
1994 ⁽¹⁾	المجموع Total	10-14	22714.00	397.50	1.75	11623.00	329.90	2.84	11091.00	67.60	0.61	17.01			
	(Sample Survey)	15-19	5906.00	1399.00	23.69	3039.00	1074.30	35.35	2867.00	324.70	11.33	8.14	23.21		
		20-24	5183.00	2291.00	44.20	2665.00	1492.70	56.01	2518.00	798.30	31.70	20.06	11.31	34.85	
		25-59	20660.00	12584.60	60.91	10522.00	9797.80	93.12	10138.00	2786.80	27.49	70.03	74.26	22.14	
		60+	3387.00	899.50	26.56	1596.00	830.00	52.01	1791.00	69.50	3.88	1.75	6.29	7.73	
		15+	35136.00	17174.10	48.88	17822.00	13194.80	74.04	17314.00	3979.30	22.98	100.00	100.00	23.17	

17 (cont. d)
السكان النشيطون اقتصادياً حسب النوع الاجتماعي والسن
Economically active population by gender and age group

Country	Year	Nationality	العمرية Age group	المجموع Total			رجال Men			سواء Women			التكوين لعمري السكان Age comp. of active population 15+		نسبة الإناث نشيطين اقتصادياً من إجمالي نشيطين اقتصادياً Active females as % of total active population	البلد
				السكان بالآلاف Total population (000)	النشيطون بالآلاف E.A. pop (000)	معدل Rate	السكان بالآلاف Total population (000)	النشيطون بالآلاف E.A. pop (000)	معدل Rate	السكان بالآلاف Total population (000)	النشيطون بالآلاف E.A. pop (000)	معدل Rate	سواء Female	رجال Male		
Egypt	1996		10-14	2299.4 00	361.30	1.57	11712.00	302.40	2.58	11282.00	48.90	0.52			16.30	
			15-19	6091.00	1541.50	25.48	3103.00	1168.80	37.67	2948.00	372.70	12.64	9.69	8.65	24.18	
			20-24	5300.00	2265.30	42.74	2716.00	1537.50	56.61	2584.00	727.80	28.17	18.92	11.37	32.13	
			25-59	21396.00	12643.30	59.09	10969.00	9966.90	90.86	10427.00	2676.40	25.67	69.59	73.73	21.17	
			60+	3486.00	914.50	26.23	1638.00	845.20	51.60	1848.00	69.30	3.75	1.80	6.25	7.58	
			المجموع Total	15+	36233.00	17364.60	47.92	18426.00	13518.40	73.37	17807.00	3846.20	21.60	100.00	100.00	22.15
Egypt	1997		0-14													
			15-19	7023.00	1481.20	21.09	3667.00	1167.60	31.84	3356.00	313.60	9.34	8.29	8.42	21.17	
			20-24	5154.00	2052.40	39.82	2681.00	1481.30	55.25	2473.00	571.10	23.09	15.09	10.68	27.83	
			25-59	21920.00	13267.80	60.53	10999.00	10443.90	94.95	10921.00	2823.90	25.86	74.61	75.28	21.28	
			60+	3527.00	856.50	24.28	1818.00	780.10	42.91	1709.00	76.40	4.47	2.02	5.62	8.92	
			المجموع Total	15+	37624.00	17657.90	46.93	19165.00	13872.90	72.39	18459.00	3785.00	20.50	100.00	100.00	21.44

1.7 (cont d)

السكان النشطون اقتصادياً حسب النوع الاجتماعي وهيات العمر
Economically active population by gender and age group

Country	Year	Nationality	Age group	المجموع Total				رجال Men				نساء Women				نسبة الإناث النشطون اقتصادياً من إجمالي النشطين اقتصادياً		النسبة المئوية للنساء النشطات اقتصادياً من إجمالي النشطين اقتصادياً % of total active population
				Total population (000)		النشطين باللائف E. A. pop (000)		Total population (000)		النشطين باللائف E. A. pop (000)		Total population (000)		النشطين باللائف E. A. pop (000)		نسبة الإناث النشطون اقتصادياً من إجمالي النشطين اقتصادياً +15	نسبة الإناث النشطون اقتصادياً من إجمالي النشطين اقتصادياً	
				السكان باللائف	النشطين باللائف	السكان باللائف	النشطين باللائف	السكان باللائف	النشطين باللائف	السكان باللائف	النشطين باللائف	السكان باللائف	النشطين باللائف	نسبة الإناث النشطون اقتصادياً من إجمالي النشطين اقتصادياً	نسبة الإناث النشطون اقتصادياً من إجمالي النشطين اقتصادياً			
Egypt	1998	Total	0-14	7116.00	1541.70	21.10	30.18	1819.00	1152.70	30.18	11.18	10.40	8.08	25.11				
		(Sample Survey)	15-19	5381.00	2106.30	42.86	59.04	2802.00	1654.30	59.04	25.28	17.34	11.60	28.27				
			20-24	22875.00	13270.10	58.01	92.69	11458.00	10620.70	92.69	21.21	70.45	74.45	19.97				
			60+	1616.00	907.20	25.09	44.75	1874.00	818.70	44.75	1.91	1.82	5.88	7.55				
			15+	19188.00	18027.50	46.00	71.50	19953.00	14266.40	71.50	19.55	100.00	100.00	20.86				
Iraq	1987	Total	10-14	2148.41	79.22	3.69	6.18	1102.26	68.17	6.18	1.06	1.06	13.96					
		(Census)	15-19	1909.11	447.20	23.42	41.59	996.79	414.59	41.59	3.57	7.36	12.20	7.29				
			20-24	1514.02	750.76	49.59	80.70	806.11	650.55	80.70	14.16	22.61	19.15	13.34				
			25-59	4489.58	2416.70	53.83	91.30	2321.44	2119.38	91.30	13.71	67.08	62.38	12.30				
			60+	834.20	226.08	27.10	54.47	390.31	213.01	54.47	2.94	2.95	6.27	5.78				
		15+	8746.91	3640.74	43.91	75.26	4514.65	3397.53	75.26	10.47	100.00	100.00	11.54					

17 (cont d)
السكان النشيطون اقتصادياً حسب النوع الاجتماعي وهيات العمر
Economically active population by gender and age group

Country	Year	Nationality	Age group	المجموع Total			رجال Men			سواء Women			التوزيع حسب العمر والنوع الاجتماعي		نسبة الإناث النشيطين اقتصادياً من إجمالي النشيطين اقتصادياً Active females as % of total active population
				Total population (000')	F A pop (000)	معدل النشيطين بالآلاف Rate	السكان بالآلاف Total population (000')	النشيطون بالآلاف E A pop (000')	معدل النشيطين بالآلاف Rate	النشيطون بالآلاف E A pop (000')	معدل النشيطين بالآلاف Rate	التوزيع حسب العمر والنوع الاجتماعي Age comp of active population 15+			
												سواء Female	رجال Male		
Jordan	1991	المجموع Total	10-14	50.16	0.34	0.68	25.60	0.31	1.21	24.56	0.03	0.12			8.82
			15-19	44.28	6.96	15.72	23.06	6.46	28.01	21.22	0.50	2.36	4.73	9.44	7.18
	20-24	المجموع Total	37.64	18.85	50.08	19.85	14.99	75.52	17.79	3.86	21.70	36.52	21.90	20.48	
			25-59	94.52	49.82	52.71	48.01	43.70	91.02	46.51	6.12	13.16	57.90	63.84	12.28
	60+	14.61	3.39	23.20	8.22	3.30	40.15	6.39	0.09	1.41	0.85	4.82	2.65		
	15+	191.05	79.02	41.36	99.14	68.45	69.04	91.91	10.57	11.50	100.00	100.00	13.38		
	1993	المجموع Total	10-14	33.58	5.07	17.27	17.36	4.80	31.75	16.22	0.27	1.90	3.27	9.48	5.33
			15-19	29.36	13.59	51.79	15.12	10.96	79.88	12.52	2.63	21.01	31.88	21.64	19.35
		20-24	المجموع Total	26.24	38.18	55.01	35.65	32.87	92.20	33.75	5.31	15.73	64.36	64.90	13.91
				25-59	69.40	2.06	20.18	5.62	2.02	35.94	4.59	0.04	0.87	0.48	3.99
60+		10.21	58.90	43.56	70.11	50.65	72.24	65.10	8.25	12.67	100.00	100.00	14.01		

17 (cont. d)
السكان النشطون اقتصادياً حسب النوع الاجتماعي وهيات العمر
Economically active population by gender and age group

Country	Year	Nationality	Age group	المجموع Total			رجال Men			نساء Women			التكوين العمري للسكان Age comp of active population 15+		نسبة الإناث النشطين اقتصادياً من إجمالي النشطين اقتصادياً % of total active population	
				السكان بالآلاف Total population (000)	النشطين بالآلاف E.A. pop (000)	معدل Rate	السكان بالآلاف Total population (000)	النشطين بالآلاف E.A. pop (000)	معدل Rate	السكان بالآلاف Total population (000)	النشطين بالآلاف E.A. pop (000)	معدل Rate	نسبة الإناث من إجمالي النشطين اقتصادياً % of total active population	نسبة الذكور من إجمالي النشطين اقتصادياً % of total active population		
																رجال Male
Jordan	1994	المجموع Total	10-14													
			15-19	46.75	9.65	20.64	24.45	8.41	34.40	1.24	5.56	7.38	9.19	12.85		
		(Accompanying survey of 1994 census)	20-24	41.74	22.80	54.62	21.86	17.84	81.61	4.96	24.95	29.51	19.48	21.75		
			25-59	123.10	70.76	57.48	63.47	60.26	94.94	10.50	17.61	62.46	65.81	14.84		
			60+	17.26	5.16	29.90	9.07	5.05	55.68	0.11	1.34	0.65	5.52	2.13		
			15+	228.85	108.37	47.35	118.85	91.56	77.04	110.00	16.81	15.28	100.00	100.00	15.51	
Jordan	1997	مواطنين Nationals (Sample survey)	10-14	9.92	1.41	14.95	5.16	1.31	27.07	0.10	2.18	3.27	8.34	7.09		
			15-19	9.43	3.86	49.49	4.84	3.10	75.24	0.76	20.65	24.84	19.75	19.69		
			20-24	7.80	12.86	53.61	11.99	10.69	89.16	2.17	18.07	70.92	68.05	16.87		
			25-59	23.99	3.53	18.13	1.87	0.61	32.62	1.65	1.82	0.98	3.88	4.69		
			60+	44.75	18.77	41.94	22.82	15.71	68.84	21.93	13.95	100.00	100.00	16.30		
			15+	108.37	47.35	118.85	91.56	77.04	110.00	16.81	15.28	100.00	100.00	15.51		

17 (cont d)
 السكان النشيطون اقتصاديا حسب النوع الاجتماعي وهاب العمر
 Economically active population by gender and age group

Country	Year	Nationality	Age group	المجموع Total			رجال Men			سواء Women			التركيب العمري للسكان Age comp of active population 15+		نسبة الإناث النشيطات اقتصاديا من إجمالي النشيطات اقتصاديا Active females as % of total active population	البلد
				سكان بالآلاف Total population (000')	النشيطون بالآلاف E.A. pop (000)	معدل Rate	سكان بالآلاف Total population (000')	النشيطون بالآلاف E.A. pop (000)	معدل Rate	سكان بالآلاف Total population (000')	النشيطون بالآلاف E.A. pop (000)	معدل Rate	سواء Female	رجال Male		
Jordan	1998	مواطنين Nationals (Sample survey)	10-14	4.98	2.47	2.51	0.65	26.86	0.05	2.23	3.45	8.30	7.14			
			15-19	4.66	2.42	2.24	1.53	76.88	0.33	18.75	22.76	19.44	17.74			
			20-24	3.75	1.99	1.76	5.32	91.10	1.06	17.76	73.10	67.94	16.61			
			25-59	11.81	6.38	5.84	0.33	32.67	0.94	1.06	0.69	4.21	2.94			
			60+	1.95	0.34	17.44	7.83	69.54	10.91	1.45	13.29	100.00	100.00	15.63		
			15+	22.17	9.28	41.86	2.64	2.41	2.41	0.05	2.07	3.33	7.99	7.25		
			10-14	5.05	2.64	2.41	0.64	25.50	0.05	2.07	3.33	7.99	7.25			
Jordan	1999	مواطنين Nationals (Sample survey)	10-14	5.05	2.64	2.41	0.64	25.50	0.05	2.07	3.33	7.99	7.25			
			15-19	4.92	2.51	2.41	1.62	75.70	0.35	19.44	23.33	20.22	17.77			
			20-24	3.94	1.97	1.80	5.45	89.20	1.09	17.41	72.67	68.04	16.67			
			25-59	12.37	6.54	6.26	0.30	27.27	0.99	1.01	0.67	3.75	3.23			
			60+	2.09	0.11	14.83	11.86	80.1	67.54	11.46	1.50	13.09	100.00	100.00	15.77	
			15+	23.32	9.51	40.78	2.41	2.41	2.41	0.05	2.07	3.33	7.99	7.25		
			10-14	5.05	2.64	2.41	0.64	25.50	0.05	2.07	3.33	7.99	7.25			

17 (cont d)
السكان النشيطون اقتصادياً حسب النوع الاجتماعي وفئات العمر
Economically active population by gender and age group

Country	Year	Nationality	Age group	المجموع Total			رجال Men			نساء Women			تكوين العمرى للسكان Age comp of active population 15+		نسبة الاف اقتصاديا من إجمالي السكان Active females as % of total active population	
				السكان بالالف Total population (000)	النسبة E.A. pop (000)	معدل Rate	السكان بالالف Total population (000)	النسبة E.A. pop (000)	معدل Rate	السكان بالالف Total population (000)	النسبة E.A. pop (000)	معدل Rate	نساء Female	رجال Male		
				السكان بالالف Total population (000)	النسبة E.A. pop (000)	معدل Rate	السكان بالالف Total population (000)	النسبة E.A. pop (000)	معدل Rate	السكان بالالف Total population (000)	النسبة E.A. pop (000)	معدل Rate	تكوين العمرى للسكان Age comp of active population 15+			
Kuwait	1997	مواطنين Nationals	10-14													
		(Sample Survey)	15-19	79.60	2.60	3.27	40.20	2.50	6.22	39.40	0.20	0.51	0.20	1.89	7.69	
			20-24	69.90	28.50	40.77	34.90	21.50	61.60	35.00	7.00	20.00	10.48	16.24	24.46	
			25-59	246.30	163.10	66.22	116.30	103.80	89.25	130.00	59.20	45.54	88.62	78.40	36.30	
			60+	31.20	5.00	16.03	15.90	4.60	28.93	15.30	0.40	2.61	0.60	3.47	8.00	
				427.00	199.20	46.65	207.30	132.40	63.87	219.70	66.80	30.41	100.00	100.00	33.53	
Kuwait	1997	غير مواطنين Non-Nationals	10-14													
		(Sample Survey)	15-19	62.10	2.60	4.19	33.40	2.10	6.29	28.60	0.40	1.40	0.18	0.26	15.38	
			20-24	100.40	62.60	62.35	55.90	41.90	74.96	44.40	20.70	46.62	9.47	5.25	33.07	
			25-59	1024.60	934.40	91.20	744.00	738.30	99.23	280.70	196.20	69.90	89.71	92.44	21.00	
			60+	25.00	17.80	71.20	17.40	16.40	94.25	7.60	1.40	18.42	0.64	2.05	7.87	
				1212.10	1017.40	83.94	850.70	798.70	93.89	361.30	218.70	60.53	100.00	100.00	21.50	

17 (cont. d)
السكان النشيطون اقتصادياً حسب النوع الاجتماعي وهيات العمر
Economically active population by gender and age group

Country	Year	Nationality	Age group	المجموع Total			رجال Men			سواء Women			التركيب العمري للسكان +15 Age comp of active population 15+		نسبة الإناث النشيطين اقتصادياً من إجمالي النشيطين اقتصادياً Active females as % of total active population	
				السكان بالآلاف Total population (000)	النشيطون بالآلاف E.A. pop (000)	معدل Rate	السكان بالآلاف Total population (000)	النشيطون بالآلاف E.A. pop (000)	معدل Rate	النشيطون بالآلاف E.A. pop (000)	النشيطون بالآلاف E.A. pop (000)	معدل Rate	سواء Female	رجال Male		
																النشيطون بالآلاف E.A. pop (000)
Kuwait	1997		المجموع Total	10-14												
			(Sample Survey)	15-19	141.60	5.20	3.67	73.60	4.60	6.25	68.00	0.60	0.88	0.21	0.49	11.54
				20-24	170.30	91.20	53.55	90.80	63.40	69.82	79.50	27.80	34.97	9.74	6.81	30.48
				25-59	1271.10	1097.40	86.33	860.30	842.10	97.88	410.70	255.30	62.16	89.42	90.44	23.26
				60+	56.10	22.80	40.64	33.30	21.00	63.06	22.90	1.80	7.86	0.63	2.26	7.89
				15+	1639.10	1216.60	74.22	1058.00	931.10	88.01	581.10	285.90	49.13	100.00	100.00	23.47
Lebanon	1996 ⁽³⁾		المجموع Total	10-14												
			(Sample survey)	15-19	302.04	65.27	21.61	155.33	55.88	35.98	146.71	9.39	6.40	4.68	7.18	14.39
				20-24	290.56	139.65	48.06	147.47	105.61	71.61	143.09	34.04	23.79	16.97	13.47	24.38
				25-59	1213.06	688.95	56.79	574.39	538.90	93.82	638.67	150.05	23.49	74.80	69.27	21.78
				60+	310.65	84.72	27.27	152.84	77.59	50.77	157.81	7.13	4.52	3.55	9.97	8.42
				15+	2116.31	978.59	46.24	1030.03	777.98	75.53	1086.28	200.61	18.47	100.00	100.00	20.50

1-7 (cont'd)
السكان النشطون اقتصادياً حسب النوع الاجتماعي وفئات العمر
Economically active population by gender and age group

Country	Year	Nationality	فئة العمر Age group	المجموع Total			رجال Men			سواء Women			مجموع العمرى للسكان Age comp. of active population 15+		نسبة الإناث النشطين اقتصادياً من إجمالي النشطين اقتصادياً Active females as % of total active population	
				السكان بالآلاف Total population (000)	النشطين بالآلاف E.A. pop (000)	معدل Rate	السكان بالآلاف Total population (000)	النشطين بالآلاف E.A. pop (000)	معدل Rate	السكان بالآلاف Total population (000)	النشطين بالآلاف E.A. pop (000)	معدل Rate	سواء Female	رجال Male		
Lebanon	1997 ⁽²⁾ (Sample survey)	المجموع Total	10-14	404.91	11.43	2.82	209.90	10.58	5.04	195.02	12.48	6.26	100.00	100.00	0.40	
			15-19	439.96	94.78	21.54	224.97	82.31	36.59	214.98	12.48	5.81	4.29	7.79	13.17	
			20-24	396.97	175.05	44.10	211.94	127.93	60.36	185.03	47.12	25.47	16.19	12.11	26.92	
			25-59	1649.45	965.97	58.56	794.35	743.90	93.65	855.11	222.06	25.97	76.31	70.44	22.99	
			60+	391.23	110.91	28.35	199.51	101.87	51.06	191.72	93.4	4.87	3.21	9.65	8.42	
			15+	2877.61	1346.71	46.80	1430.77	1055.01	73.81	1446.84	291.00	20.11	100.00	100.00	21.61	
Oman	1993 (Census)	مواطنين Nationals	10-14	240.85			122.96			117.89						
			15-19	175.31	22.89	13.06	90.32	20.23	22.40	84.99	2.66	3.13	11.33	8.13	11.62	
			20-24	110.41	57.62	52.19	57.92	48.95	84.51	52.49	8.67	16.52	36.94	19.67	15.05	
			25-59	360.88	176.70	48.96	180.13	164.98	91.59	180.75	11.72	6.48	49.94	66.30	6.63	
			60+	71.37	15.09	21.14	37.26	14.67	39.37	34.11	0.42	1.23	1.79	5.90	2.78	
			15+	717.97	272.30	37.93	365.63	248.83	68.06	342.34	23.47	6.66	100.00	100.00	8.62	

السكان النشطون اقتصادياً حسب النوع الاجتماعي وهيات العمر
Economically active population by gender and age group

Country	Year	Nationality	Age group	المجموع Total			رجال Men			سواء Women			التركيب العمري للسكان +15 Age comp of active population 15+		نسبة الإناث النشطات اقتصادياً من إجمالي النشطين اقتصادياً Active females as % of total active population	البلد		
				سكان بالآلاف Total population (000')	النشطين بالآلاف E.A. pop (000)	معدل العمل Rate	سكان بالآلاف Total population (000')	النشطين بالآلاف E.A. pop (000)	معدل العمل Rate	سكان بالآلاف Total population (000')	النشطين بالآلاف E.A. pop (000)	معدل العمل Rate	سواء Female	رجال Male				
Oman	1993	المجموع Total (Census)	10-14	254.82	130.13	124.69												
			15-19	181.68	93.72	87.96	21.28	22.71	3.43	3.02	4.43	3.35						12.43
			20-24	149.05	92.09	61.78	77.45	89.30	23.49	14.64	21.45	12.18						15.90
			25-59	784.22	570.37	72.73	536.29	520.35	97.03	247.93	50.02	20.18	73.30	81.84				8.77
			60+	74.96	17.27	23.04	39.61	16.71	42.19	35.35	0.56	1.58	0.82	2.63				3.24
			15+	1189.91	784.03	59.17	756.35	635.79	84.06	433.56	68.24	15.74	100.00	100.00				9.69
	1996	المجموع Total (Sample Survey)	10-14															
			15-19	215.51	32.54	15.10	108.41	26.03	24.01	6.08	6.51	16.17	9.85				20.01	
			20-24	136.04	75.06	55.17	71.33	58.38	81.84	22.22	16.68	25.78	41.44				22.22	
			25-59	387.06	184.58	47.69	191.12	167.92	87.86	195.94	16.66	8.50	41.39	63.52				9.03
			60+	74.06	12.44	16.80	41.17	12.04	29.24	32.89	0.40	1.22	0.99	4.55				3.22
			15+	812.67	304.62	37.48	412.03	264.37	64.16	400.64	40.25	10.05	100.00	100.00				13.21

٤٧ (unit d)

السكان النشيطون اقتصادياً حسب النوع الاجتماعي وفئات العمر
Economically active population by gender and age group

Country	Year	Nationality	فئة العمر Age group	المجموع Total			رجال Men			سواء Women			مركب لعمر و السكان +15 Age comp. of active population 15+		نسبة الالف النشيط اقتصادياً من إجمالي النشيطين اقتصادياً Active females as % of total active population	البلد
				فلسطين بالآلاف Total population (000)	فلسطين بالآلاف F. A. pop (000)	فلسطين بالآلاف Rate	فلسطين بالآلاف Total population (000)	فلسطين بالآلاف E. A. pop (000)	فلسطين بالآلاف Rate	فلسطين بالآلاف Total population (000)	فلسطين بالآلاف E. A. pop (000)	فلسطين بالآلاف Rate	سواء Female	رجال Male		
Palestinian authority																
	1997		المجموع (Census)	320-43	6 84	2 13	164 68	6 15	3 73	155 75	0 69	0 44			10 09	
				15 19	271 45	60 15	22 16	139 78	56 11	40 14	131 67	4 04	3 07	19 49	20 24	6 72
				20-24	234 79	108 77	46 33	121 57	96 66	79 51	113 22	12 11	10 70	16 76	17 60	11 13
				25 59	730 42	395 83	54 19	371 01	350 21	94 39	359 41	45 62	12 69	53 19	53 71	11 53
				60+	129 73	30 19	23 27	49 35	27 69	47 46	71 38	2 50	3 50	10 56	8 45	8 28
				15+	1366 39	594 94	43 54	690 71	530 67	76 83	675 68	64 27	9 51	100 00	100 00	10 80
	1999		المجموع (Sample survey)	10-14	181 00	8 00	2 09	196 00	7 06	1 60	187 00	0 94	0 50			11 75
				15 19	314 00	61 44	19 57	161 00	57 16	35 50	151 00	4 28	2 80	19 13	20 02	6 97
				20-24	266 00	117 44	44 15	136 00	101 32	74 50	130 00	16 12	12 40	16 25	16 92	13 71
				25 59	876 00	471 11	51 78	442 00	196 03	89 60	414 00	75 08	17 30	54 25	54 98	15 94
				60+	148 00	21 17	14 30	65 00	17 10	26 31	81 00	4 07	4 90	10 18	8 08	19 23
				15+	1604 00	671 16	41 84	804 00	571 61	71 10	800 00	99 55	12 44	100 00	100 00	14 83

السكان النشطون اقتصادياً حسب النوع الاجتماعي وهيات العمر
Economically active population by gender and age group

Country	Year	Nationality	Age group	المجموع Total			رجال Men			سواء Women			النسبة المئوية للنسبة الاقتصادية النشطة +15		نسبة الإناث النشطين اقتصادياً من إجمالي النشطين اقتصادياً Active females as % of total active population	البلد			
				السكان بالآلاف Total population (000)	النسبة الاقتصادية النشطة بالآلاف E.A. pop (000)	النسبة الاقتصادية النشطة Rate	السكان بالآلاف Total population (000)	النسبة الاقتصادية النشطة بالآلاف E.A. pop (000)	النسبة الاقتصادية النشطة Rate	السكان بالآلاف Total population (000)	النسبة الاقتصادية النشطة بالآلاف E.A. pop (000)	النسبة الاقتصادية النشطة Rate	رجال Male	سواء Female					
				النسبة الاقتصادية النشطة بالآلاف Total population (000)	النسبة الاقتصادية النشطة بالآلاف E.A. pop (000)	النسبة الاقتصادية النشطة Rate	السكان بالآلاف Total population (000)	النسبة الاقتصادية النشطة بالآلاف E.A. pop (000)	النسبة الاقتصادية النشطة Rate	السكان بالآلاف Total population (000)	النسبة الاقتصادية النشطة بالآلاف E.A. pop (000)	النسبة الاقتصادية النشطة Rate	رجال Male	سواء Female					
Qatar	1997 (Census)	المجموع Total	10-14	40.70	20.81	19.89	19.89	19.89	19.89	19.89	19.89	19.89	19.89	19.89	19.89	19.89	19.89		
			15-19	31.96	16.83	15.13	15.13	15.13	15.13	15.13	15.13	15.13	15.13	15.13	15.13	15.13	15.13	15.13	
			20-24	38.53	23.46	21.31	21.31	21.31	21.31	21.31	21.31	21.31	21.31	21.31	21.31	21.31	21.31	21.31	21.31
			25-59	300.16	251.89	83.92	220.09	215.31	97.83	80.07	36.58	45.69	92.80	87.81	14.52	14.52	14.52	14.52	14.52
			60+	12.66	5.80	45.81	8.44	5.55	65.76	4.22	0.25	5.92	0.63	2.26	4.31	4.31	4.31	4.31	4.31
			15+	383.31	284.62	74.25	271.10	245.20	90.45	112.21	39.42	35.13	100.00	100.00	13.85	13.85	13.85	13.85	13.85
Saudi Arabia	1992 (Census)	المجموع Total	10-14	1197.04	22.05	1.84	604.43	18.69	3.09	592.61	3.36	0.57	15.24	15.24	15.24	15.24	15.24	15.24	
			15-19	1495.81	175.20	11.71	740.53	159.51	21.54	755.28	14.69	2.08	8.96	8.96	8.96	8.96	8.96	8.96	
			20-24	1403.07	666.51	47.40	784.71	590.88	75.30	618.36	75.63	12.23	12.54	11.35	11.35	11.35	11.35	11.35	
			25-59	6285.58	4276.40	68.04	3972.69	3795.24	95.53	2315.89	481.16	20.78	80.55	11.25	11.25	11.25	11.25	11.25	11.25
			60+	684.80	170.39	24.88	394.71	166.28	42.13	290.10	4.11	1.42	3.43	2.41	2.41	2.41	2.41	2.41	2.41
			15+	9869.26	5288.50	53.59	5892.64	4711.91	79.96	3979.63	476.59	14.49	100.00	100.00	10.90	10.90	10.90	10.90	10.90

17 (cont. d)

السكان النشيطون اقتصادياً حسب النوع الاجتماعي وهاب العمر
Economically active population by gender and age group

Country	Year	Nationality	Age group	المجموع Total				رجال Men				سواء Women				التركيب العمري للسكان Age comp. of active population 15+		نسبة الإناث النشيطين اقتصادياً من إجمالي النشيطين اقتصادياً Active females as % of total active population	
				النشيطون بالإنجاب		النشيطون بالإنجاب		النشيطون بالإنجاب		النشيطون بالإنجاب		النشيطون بالإنجاب		نسبة الإناث النشيطين اقتصادياً من إجمالي النشيطين اقتصادياً Active females as % of total active population	رجل Male				
				Total population (000)	E. A. pop (000)	Rate	النشيطون بالإنجاب	النشيطون بالإنجاب	Rate	Total population (000)	E. A. pop (000)	Rate	Total population (000)			F. A. pop (000)	Rate		
Syria	1991	المجموع Total	10-14	1669 00	98 00	5 87	874 00	49 00	6 74	794 00	39 00	4 91	39 80	39 80					
			15-19	1197 00	429 00	35 84	608 00	333 00	54 77	589 00	96 00	16 30	16 30	22 38	22 38				
			20-24	916 00	503 00	54 91	474 00	385 00	81 22	442 00	118 00	26 70	20 03	23 46	23 46				
			25-59	3442 00	2229 00	64 76	1722 00	1295 81	75 25	1720 00	361 00	20 99	61 29	58 22	16 20	16 20			
			60+	805 00	226 00	28 07	402 00	212 00	52 74	403 00	14 00	3 47	2 38	9 52	6 19	6 19			
				15+	6360 00	3387 00	53 25	3206 00	2225 81	69 43	3154 00	589 00	18 67	100 00	100 00	17 39			
	1994	مواطنين Nationals	(Census)	10-14	1939 00	141 00	7 27	996 00	109 00	10 94	943 00	32 00	3 39	7 58	22 70	22 70			
				15-19	1545 00	480 00	31 07	787 00	410 00	52 10	758 00	70 00	9 23	16 59	14 58	14 58			
				20-24	1206 00	567 00	47 01	607 00	482 00	79 41	599 00	85 00	14 19	20 14	14 99	14 99			
				25-59	3915 00	2142 00	54 71	1985 00	1884 00	94 91	1930 00	248 00	13 37	61 14	63 29	12 04	12 04		
60+				661 00	210 00	31 77	353 00	201 00	56 94	308 00	9 00	2 92	2 13	6 75	4 29	4 29			
			15+	7327 00	3399 00	46 39	3732 00	2977 00	79 77	3595 00	422 00	11 74	100 00	100 00	12 42				

17 (cont. d)
السكان النشطون اقتصادياً حسب النوع الاجتماعي وفئات العمر
Economically active population by gender and age group

Country	Year	Nationality	Age group	المجموع Total				رجال Men			سواء Women			درجيب العمرى للسكان Age comp of active population 15+		نسبة الإناث كإجمالي النسبة المئوية من إجمالي النسبة المئوية للنسبة Active females as % of total active population	البلد
				Total population (000)	النسبة النسبة المئوية E.A. pop (000)	Rate	Total population (000)	النسبة النسبة المئوية E.A. pop (000)	Rate	Total population (000)	النسبة النسبة المئوية E.A. pop (000)	Rate	Female	Male			
															النسبة النسبة المئوية E.A. pop (000)		
SYRIA سوريا	1998 (Sample Survey)	مواطنين Nationals	10-14	2269 00	122 00	5.38	1163 00	87 00	7.48	3106 00	35 00	3.16	4.48	2.47	28.69		
			15-19	1817 00	654 00	35.99	924 00	528 00	57.14	893 00	126 00	14.11	16.13	15.01	19.27		
			20-24	1419 00	708 00	49.89	717 00	557 00	77.68	702 00	151 00	21.51	19.33	15.84	21.33		
			25-59	4616 00	2703 00	58.56	2341 00	2214 00	94.57	2275 00	489 00	21.49	62.61	62.95	18.09		
			60+	765 00	233 00	30.46	398 00	218 00	54.77	367 00	15 00	4.09	1.92	6.20	6.44		
			15+	8617 00	4298 00	49.88	4380 00	3517 00	80.30	4237 00	781 00	18.43	100 00	100 00	18.17		
UAE الإمارات	1995 (Census)	المجموع Total	10-14	202 05	104 89	51.91	104 89	51.91	51.91	97 17	4.8	5.94	2.88	1.77	17.64		
			15-19	158 91	35 39	22.27	83 44	20 91	25.06	75 47	4 48	5.94	2.88	1.77	17.64		
			20-24	217 75	154 85	71.11	139 84	125 15	89.40	77 88	29 70	38.14	19.06	10.60	19.18		
			25-59	1358 48	1141 42	84.02	1031 58	1020 26	98.90	326 90	121 17	37.07	77.77	86.45	10.62		
			60+	41 51	14 24	34.30	24 52	13 79	56.24	16 99	0 45	2.65	0 29	1 17	3 16		
			15+	1776 65 ⁽³⁾	1335 90	75.19	1279 38	1180 11	92.24	497 24	155 80	31.33	100 00	100 00	11.66		

17 (cont d)
 السكان النشطون اقتصاديا حسب النوع الاجتماعي وهيا العمر
 Economically active population by gender and age group

Country	Year	Nationality	Age group	المجموع Total			رجال Men			سواء Women			التركيب العمري للسكان Age comp of active population 15+		نسبة الإناث النشطين اقتصاديا من إجمالي النشطين اقتصاديا Active females as % of total active population	البلد الجمهورية اليمنية
				فصل بالآلاف Total population (000)	النشطين بالآلاف E.A. pop (000)	معدل Rate	فصل بالآلاف Total population (000)	النشطين بالآلاف E.A. pop (000)	معدل Rate	فصل بالآلاف Total population (000)	النشطين بالآلاف E.A. pop (000)	معدل Rate	سواء Female	رجال Male		
Republic of Yemen																
1991 ^(b) Total (Sample Survey)																
			10-14	14.40	0.98	6.81	8.10	0.41	5.06	6.30	0.57	9.05			58.16	
			15-19	9.92	1.88	18.95	5.31	1.25	23.54	4.61	0.63	13.67	11.86	6.59	33.51	
			20-24	7.46	2.96	39.68	3.78	2.22	58.73	3.68	0.74	20.11	13.94	11.70	25.00	
			25-59	32.21	17.22	53.46	15.97	13.49	84.47	16.24	3.73	22.97	70.24	71.11	21.66	
			60+	6.49	2.22	34.21	3.65	2.01	55.07	2.84	0.21	7.39	3.95	10.60	9.46	
			15+	56.08	24.28	43.30	28.71	18.97	66.07	27.37	5.31	19.40	100.00	100.00	21.87	
1994 (Census)																
		حضر Urban	10-14	492.79	12.19	2.47	260.98	9.68	3.71	231.81	2.51	1.08	3.25	1.24	20.59	
			15-19	401.32	69.86	17.41	220.98	62.10	28.10	180.34	7.76	4.30	10.05	7.93	11.11	
			20-24	316.13	136.78	43.27	185.60	121.54	65.48	130.53	15.24	11.68	19.74	15.52	11.14	
			25-59	1051.59	604.40	57.47	592.23	552.64	93.32	459.36	51.76	11.27	67.03	70.58	8.56	
			60+	154.87	49.23	31.79	83.32	46.77	56.13	71.55	2.46	3.44	3.19	5.97	5.00	
			15+	1923.91	860.27	44.71	1082.13	783.05	72.36	841.78	77.22	9.17	100.00	100.00	8.98	

معدل النشاط الاقتصادي حسب الفئة العمرية والنوع الاجتماعي، البحرين (مواطنين)، بعباد 1991
Economic activity rates by age group and gender, Bahrain (nationals) 1991 survey

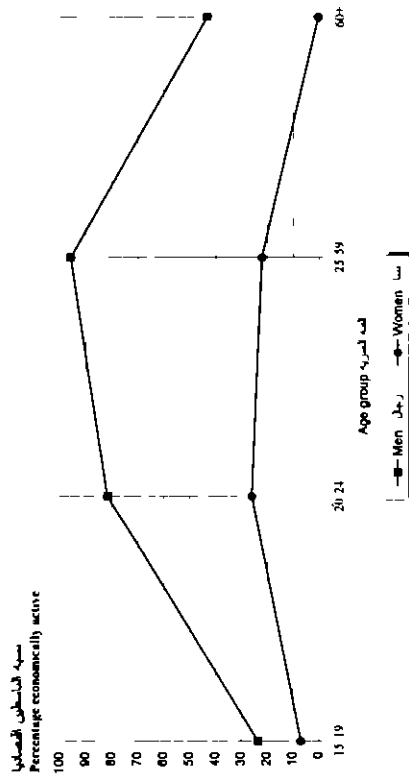

معدل النشاط الاقتصادي حسب الفئة العمرية والنوع الاجتماعي، مصر، مسح 1998
Economic activity rates by age group and gender, Egypt, 1998 survey

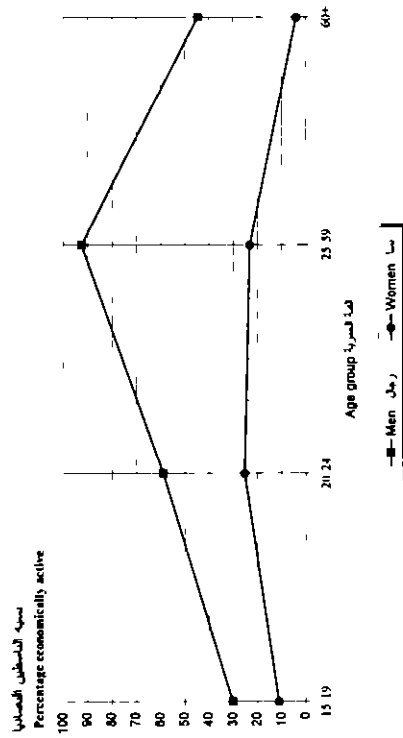

معدل النشاط الاقتصادي حسب الفئة العمرية والنوع الاجتماعي، العراق، بعباد 1987
Economic activity rates by age group and gender, Iraq, 1987 census

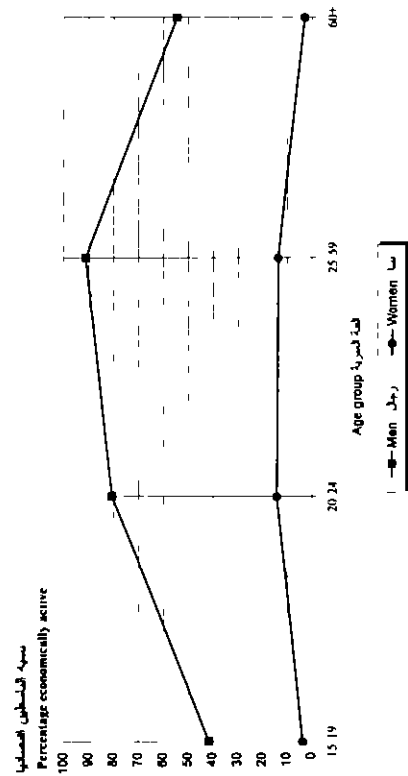

معدل النشاط الاقتصادي حسب الفئة العمرية والنوع الاجتماعي، الأردن (مواطنين)، مسح 1999
Economic activity rates by age group and gender, Jordan (nationals), 1999 survey

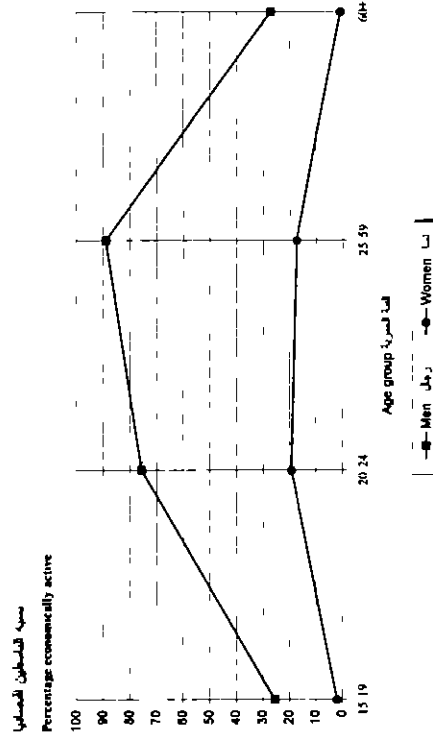

معدل النشاط الاقتصادي حسب الفئة العمرية والنوع الاجتماعي، الكويت (مواطنون)، مسح 1997
Economic activity rates by age group and gender, Kuwait (nationals), 1997 survey

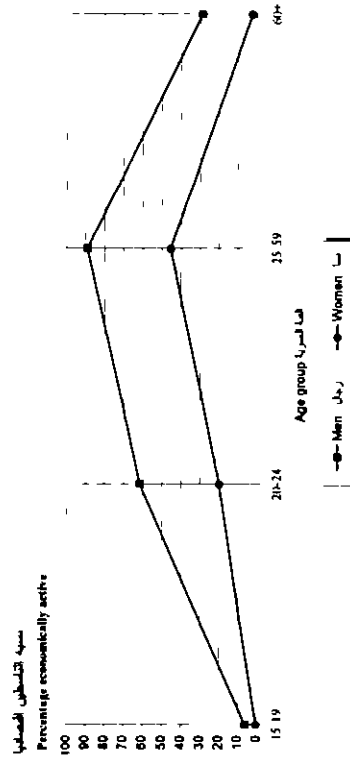

معدل النشاط الاقتصادي حسب الفئة العمرية والنوع الاجتماعي، لبنان، مسح 1997
Economic activity rates by age group and gender, Lebanon, 1997 survey

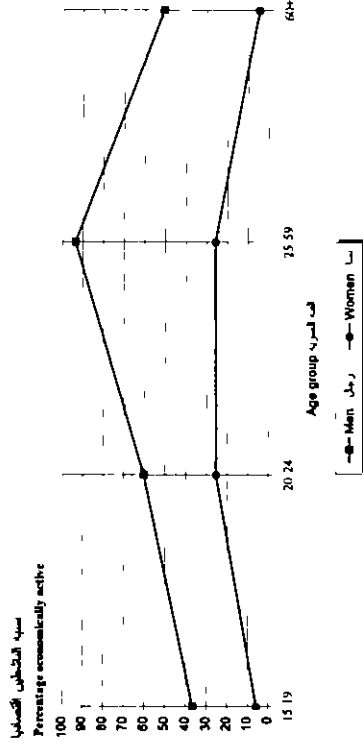

معدل النشاط الاقتصادي حسب الفئة العمرية والنوع الاجتماعي، عمان، مسح 1996
Economic activity rates by age group and gender, Oman, 1996 survey

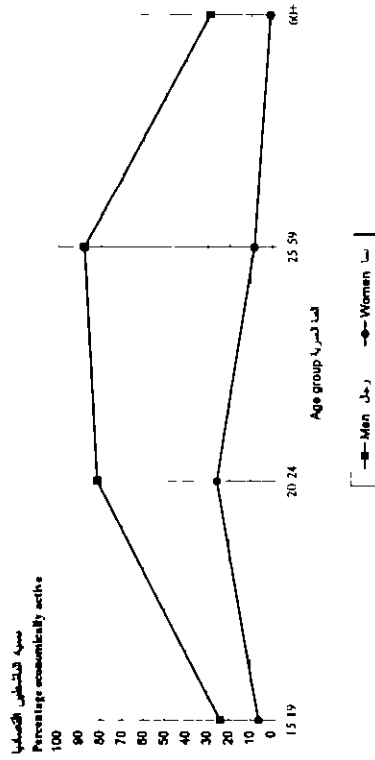

معدل النشاط الاقتصادي حسب الفئة العمرية والنوع الاجتماعي، فلسطين، مسح 1999
Economic activity rates by age group and gender, Palestine, 1999 survey

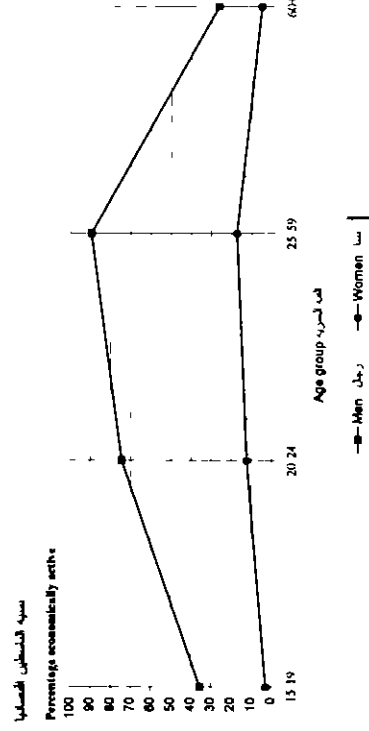

معدل النشاط الاقتصادي حسب الفئة العمرية والنوع الاجتماعي، قطر، 1997
Economic activity rates by age group and gender, Qatar, 1997 census

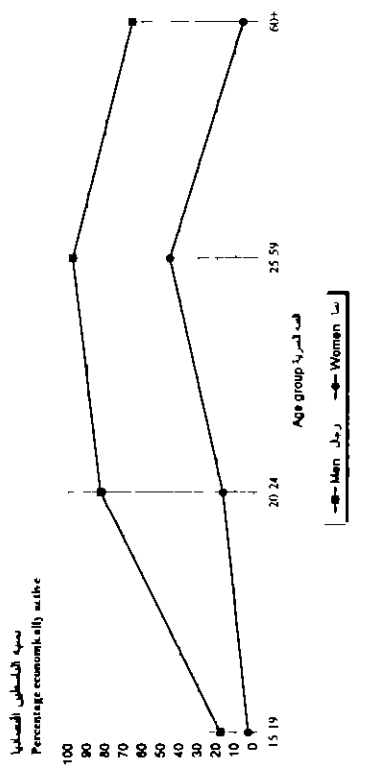

معدل النشاط الاقتصادي حسب الفئة العمرية والنوع الاجتماعي، الإمارات العربية المتحدة، 1995
Economic activity rates by age group and gender, UAE, 1995 census

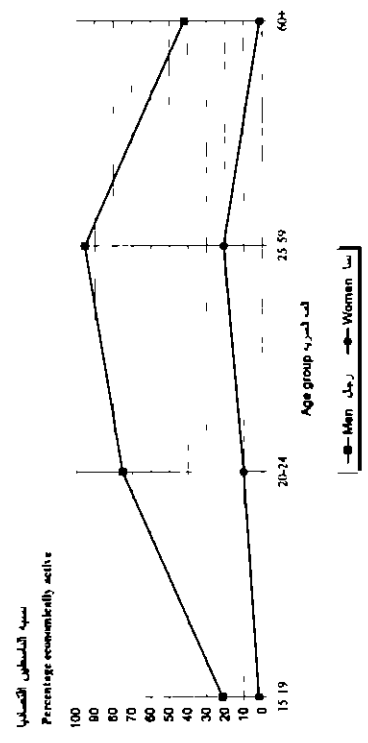

معدل النشاط الاقتصادي حسب الفئة العمرية والنوع الاجتماعي، سوريا (الوطن)، مسح 1998
Economic activity rates by age group and gender, Syria (nationals), 1998 survey

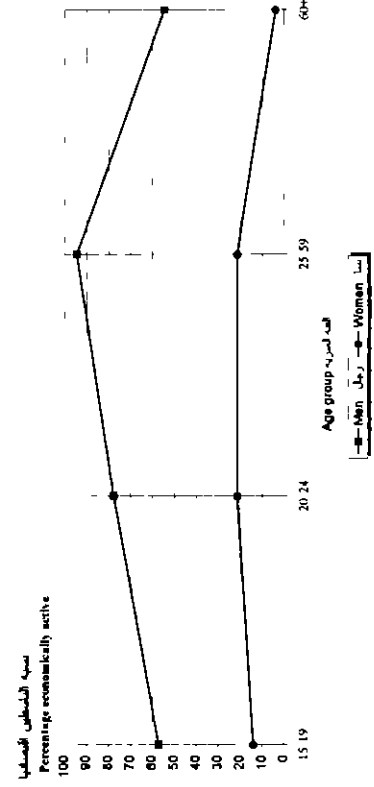

معدل النشاط الاقتصادي حسب الفئة العمرية والنوع الاجتماعي، السعودية، 1992
Economic activity rates by age group and gender, Saudi Arabia, 1992 census

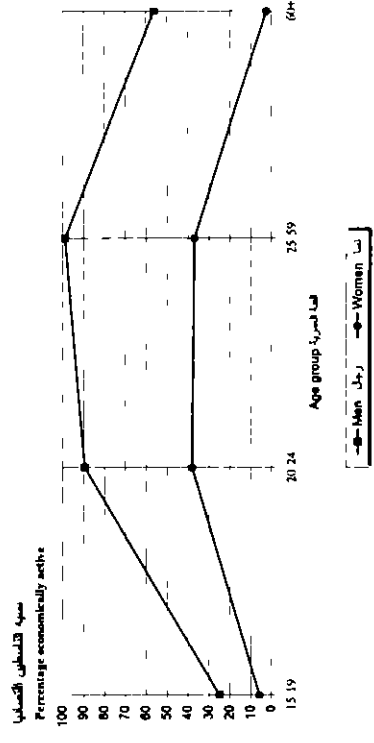

معامل النشطين اقتصاديا حسب الفئة العمرية والنوع الاجتماعي، اليمن، تعداد 1994
Economic activity rates by age group and gender, Yemen 1994
census

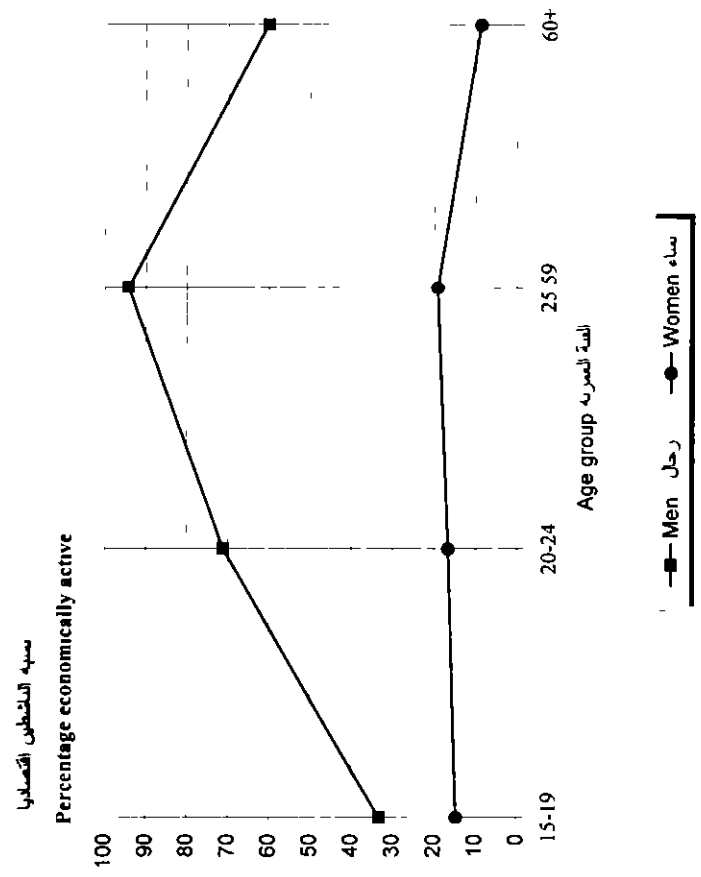

معامل النشطين اقتصاديا 15+ لبعض بلدان اعضاء الاسكوا عام 1997
Economic activity rates 15+ for selected ESCWA
member countries in 1997

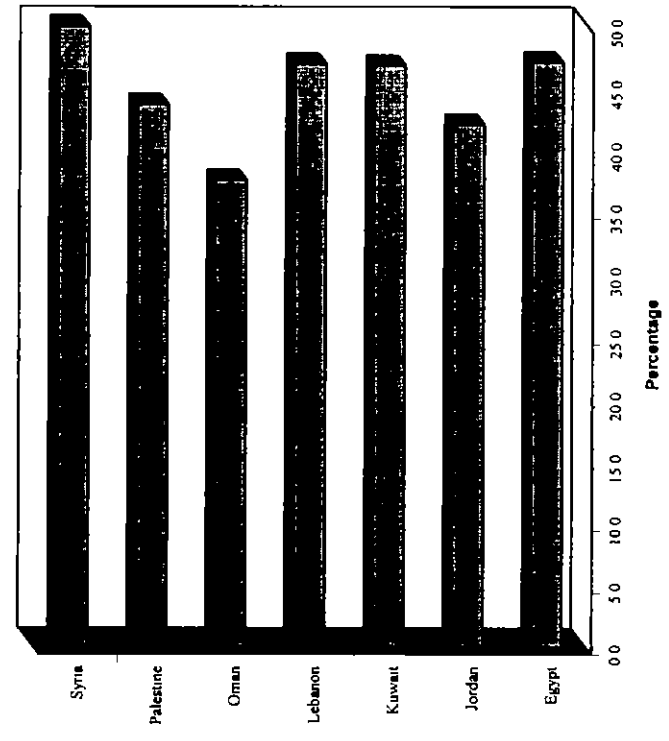

Sources

Official sources

Direct information from Member States

Bahrain

Statistical Bureau, Statistics of Population Census, 1971, Manama, 1972

Central Statistics Organization, Bahrain Census of Population and Housing, 1981, Manama, 1982

Central Statistics Organization, Population, Housing, Building, and Establishment Census, 1991 Summary Results, Vol II, III and IV, Manama, 1993

Central Statistics Organization, Statistical Abstract, 1998, Manama, November 1999, and previous issues

Egypt

Central Agency for Public Mobilization and Statistics, Annual Bulletin for Labour Force Survey by Sample, 1994 Cairo

Central Agency for Public Mobilization and Statistics, Statistical Yearbook, 1992-1998, Cairo, 1999, and previous issues

Central Agency for Public Mobilization and Statistics, Final Results of Population, Housing and Establishments Census-1996, Governments by urban/rural, Cairo

Iraq

Central Statistical Organization, General Population Census-1965, Baghdad, 1973

المصادر

مصادر رسمية

معلومات مباشرة من الدول الأعضاء

البحرين

مكتب الإحصاء إحصاءات التعداد العام للسكان - ١٩٧١ العامة ١٩٧٢

البحار المركزي للإحصاء تعداد السكان والمسكن لولة البحرين ١٩٨١ العامة ١٩٨٢

البحار المركزي للإحصاء التعداد العام للسكان والمسكن والمعالي والمنشآت والناتج التخصيصية، الجزء الثاني، الثالث والرابع العامة ١٩٩٣

البحار المركزي للإحصاء المجموعة الإحصائية ١٩٩٨ العامة نوفمبر ١٩٩٩ وأعداد سابقة

مصر

البحار المركزي للتعبئة العامة والإحصاء الشيخة السنوية لحث العمالة بالعبئة، ١٩٩٤ القاهرة

البحار المركزي للتعبئة العامة والإحصاء الكتاب الإحصائي السنوي، ١٩٩٢-١٩٩٨، القاهرة، ١٩٩٩ وأعداد سابقة

البحار المركزي للتعبئة العامة والإحصاء الناتج النهائية للتعداد العام للسكان والمسكن والمنشآت، ١٩٩٦، على مستوى حصر/ريف محافظات الجمهورية، القاهرة

العراق

البحار المركزي للإحصاء ناتج التعداد العام للسكان لسنة ١٩٦٥، تعداد ١٩٧٣

Central Statistical Organization, General Population Census-1977, Baghdad, 1978

Central Statistical Organization, Results of Population Census-1987, Republic Total, Baghdad, 1988

Central Statistical Organization, Annual Abstract of Statistics-1993, Baghdad 1994

Jordan

Department of Statistics, Housing and Population Census-1979, Main Results of Governorates Amman 1984

Department of Statistics, Results of Sample for the Housing and Population Census-1979 Amman 1981

Department of Statistics, Labour Force, Unemployment and Income - 1993, First Round, Amman, July 1994

Preliminary Results for the Population and Housing Census - 1994, Amman, January 1995

Department of Statistics, Labour Force, Unemployment and Income Survey-1994, Report, Methodology and Detailed Results, January 1996

Department of Statistics, Accompanying Survey of the General Census of Population and Housing in Jordan, Methodology and Results-1994, Amman, September, 1996

Department of Statistics, Statistical Yearbook-1997, No. 48, Amman, October 1998, and previous issues

Department of Statistics, Labour Force and Unemployment Survey-1994, Round Two, Methodology and Detailed Results, March 1999

الحهار المركزي للاحصاء نتائج التعداد العام للسكان 1997 تعداد 1978

الحهار المركزي للاحصاء نتائج التعداد العام للسكان لسنة 1987، لكافة سكان القطر تعداد 1988

الحهار المركزي للاحصاء المجموعة الاحصائية السنوية، 1993 تعداد 1994

الأردن

دائرة الاحصاءات العامة، التعداد العام للسكان والسكنى 1979، النتائج الرئيسية للمحافظات عمان 1984

دائرة الاحصاءات العامة نتائج عينة التعداد العام للسكان والسكنى 1979 عمان 1981

دائرة الاحصاءات العامة مسح العمالة والبطالة والدخل، الحولة الأولى، عمان، تموز 1994

النتائج الأولية للتعداد العام للسكان والمسكنى 1994، عمان، كانون ثاني 1995

دائرة الاحصاءات العامة، مسح العمالة والبطالة والدخل 1994، تقرير المصهحية والنتائج التفصيلية، كانون الثاني 1996

دائرة الاحصاءات العامة، المسح المصاحب للتعداد العام للسكان والمسكنى 1994، المصهحية والنتائج عمان، ايلول 1996

دائرة الاحصاءات العامة، الشرة الاحصائية السنوية، 1997، العدد 48 عمان، تشرين الأول 1998، واعداد سابقة

دائرة الاحصاءات العامة، مسح العمالة والبطالة 1998، الحولة الثانية، تقرير المصهحية والنتائج التفصيلية، آذار 1999

Results of the Population and Housing Census - 1994, Vol II
Population characteristics, Amman, 1997

Kuwait

Central Statistical Office, Population, Housing, and
Establishment Census, 1985 - Population Census, Vol I, Part I,
Kuwait, 1986

Central Statistical Office, Final Results of Labour Force Survey
by Sample, March 1988, First Part, June 1990

Central Statistical Office, Population Census - 1995, 11-23 April,
Preliminary results, Kuwait

Central Statistical Office, Annual Statistical Abstract, 1998,
Edition 35, Kuwait, 1999, and previous issues

Lebanon

Administration Centrale de la Statistique, Recueil de Statistique
Libanaise, Beyrouth, 1972

Institut D'Etudes en Sciences Sociales Appliquees, La Population
Deplacée au Liban 1975-1987, Annex II, 1992

Central Bureau of Statistics Labour Force in Lebanon, Sample
Survey - November 1970, Vol I, Methodologies, Analysis and
Results, Beirut

Ministry of Social Affairs, in cooperation with United Nations
Population Fund (UNFPA), Survey of Statistical Variables of
Population and Housing in Lebanon, 1994-1996, Statistical
Tables, Part I, Beirut, October 1996

Administration Centrale de la Statistique, Conditions de Vie des
Menages en 1997, No 9, Fevrier 1998

نتائج التعداد العام للسكان والمساكن ١٩٩٤، المجلد ٢
حصائص السكان عمان،
١٩٩٧

الكويت

الإدارة المركزية للإحصاء، ١٩٨٦ التعداد العام للسكان والمساكن والمنشآت
١٩٨٥، التعداد العام للسكان المجلد الأول الجزء الأول الكويت

الإدارة المركزية للإحصاء النتائج النهائية لحث القوة العاملة بالعيبة مارس
١٩٨٨ الجزء الأول، يونيو ١٩٩٠

الإدارة المركزية للإحصاء التعداد العام للسكان، ١٩٩٥-١١-٢٣
أبريل النتائج الأولية الكويت

الإدارة المركزية للإحصاء المجموعة الإحصائية السنوية، ١٩٩٨
العدد ٣٥ الكويت، ١٩٩٩ وإعداد سابقة

لبنان

مديرية الإحصاء المركزي المجموعة الإحصائية السنوية، بيروت ١٩٧٢

معهد دراسات العلوم الاجتماعية التطبيقية الهجرة القسرية في لبنان ١٩٧٥-
١٩٨٧، الملحق الثاني ١٩٩٢

مديرية الإحصاء المركزي القوى العاملة في لبنان، تحقيق إحصائي بالعيبة، تشرين
الثاني ١٩٧٠ المجلد الأول، الأساليب والتحاليل وتقديم النتائج بيروت

وزارة الشؤون الاجتماعية بالتعاون مع صندوق الأمم المتحدة للسكان مسح
المعطيات الإحصائية للسكان والمساكن في لبنان، ١٩٩٦-١٩٩٤، الجداول
الإحصائية القسم الأول بيروت

مديرية الإحصاء المركزي الأوضاع المعيشية للأسر في عام ١٩٩٧
العدد ٩، نشاط ١٩٩٨

Administration Centrale de la Statistique, La Population Active en 1997, No 12, Aout 1998

Ministry of Interior Affairs, Country Report on Current Status of Vital Events and Civil Registration, Beirut, 1999

Oman

Development Council, Preliminary Results of Population and Housing Census, 1993, Muscat, 1993

Ministry of Development, Information and Documentation Center, Statistical Yearbook, issue No 22, October 1994, Muscat

Ministry of Development, General Census of Population, Housing and Establishments, 1993, Detailed publication of the Results of General Census

Ministry of Development, Information and Documentation Center, Statistical Yearbook, issue No 27, August 1999, and previous issues

Ministry of National Economy, Monthly Statistical Bulletin, Vol 10, No 5, May 1999

Palestine

Palestinian Central Bureau of Statistics, Population, Housing and Establishments Census 1997, Census Final Results - Summary Ramallah, November 1998

Qatar

Central Statistical Organization, Population and Housing Census, March 1986, Doha, 1987

Central Statistical Organization, Annual Statistical Abstract, 19th Issue, Al-Doha, July 1999, and previous issues

مديرية الاحصاء المركزي القوي العاملة في عام 1997 العدد 12، أغسطس 1998

وزارة الداخلية التقرير القطري بشأن الحالة الراهة لطامي الأحوال المدنية والتسجيل المدني بيروت 1999

عمان

مجلس التنمية النتائج الأولية لتعداد العام للسكان والمساكن، 1993 مسقط

مجلس التنمية مركز التوثيق والمعلومات المجموعة الإحصائية السورية، الطعة ٢٢، أكتوبر 1994 مسقط

وزارة التنمية التعداد العام للسكان والمساكن والمشآت 1993 الشرة التصنيئية لنتائج التعداد العام

مجلس التنمية مركز التوثيق والمعلومات المجموعة الإحصائية السورية الطعة ٢٢ أغسطس 1999، وأعداد سابقة

وزارة الاقتصاد الوطني الشرة الإحصائية الشهرية المجلد 10، عدد 5 مايو 1999

السلطة الفلسطينية

الجهار المركزي للاحصاء الفلسطيني التعداد العام للسكان والمساكن والمشآت 1997، النتائج النهائية للتعداد - ملخص رام الله، نوفمبر 1998

قطر

الجهار المركزي للاحصاء 1987 التعداد العام للسكان والمساكن - مارس 1986 الدوحة 1987

الجهار المركزي للاحصاء المجموعة الإحصائية السنوية الساحة 19 الدوحة يوليو 1999، وأعداد سابقة

Saudi Arabia

Central Department of Statistics, Letter on Preliminary Results of the Population Census, 27 September 1992, Riyadh, 1993

Ministry of Finance and National Economy, Central Department of Statistics, Statistical Yearbook, 1993, 29th issue Riyadh

Ministry of Finance and National Economy, Central Department of Statistics, Statistical Yearbook, 1996, 32nd issue Riyadh

Syria

Central Bureau of Statistics, Results of Population Census in Syrian Arab Republic, 1970, Vol I, Damascus, 1982

Central Bureau of Statistics, Statistical Abstract, 1999, Damascus, and previous issues

Central Bureau of Statistics, Results of Population Census in Syrian Arab Republic, 1994, Damascus, 1998

Ministry of Affairs, Country Report on Civil Registration and Vital Statistics in Syrian Arab Republic Damascus, 1999

United Arab Emirates

Central Statistical Department, Population Census, 1980, Part II Abu Dhabi, 1982

Ministry of Planning, Central Statistical Department, Annual Statistical Abstract, 1997, issue No 22, Abu Dhabi, 1998, and previous issues

Ministry of Planning, Central Statistical Department, The United Arab Emirates in Figures 95/1996, Issue 17, Abu Dhabi, 1997

السعودية

مصلحة الإحصاءات العامة رسالة حول النتائج الأولية لتعداد السكان، ٢٧ سبتمبر ١٩٩٢ الرياض ١٩٩٣

وزارة المالية والاقتصاد الوطني مصلحة الإحصاءات العامة المجموعة الإحصائية السنوية، العدد ٢٩ الرياض

وزارة المالية والاقتصاد الوطني مصلحة الإحصاءات العامة الكتاب الإحصائي السنوي، العدد ٢٢ الرياض

سوريا

المكتب المركزي للإحصاء نتائج التعداد العام للسكان في الجمهورية العربية السورية، ١٩٧٠، الجزء الأول، دمشق ١٩٨٢

المكتب المركزي للإحصاء المجموعة الإحصائية، ١٩٩٩ دمشق، وأعداد سابقة

المكتب المركزي للإحصاء نتائج التعداد العام للسكان في الجمهورية العربية السورية ١٩٩٤ دمشق، ١٩٩٨

وزارة الداخلية التقرير القطري بشأن الحالة الزاهية لنظامي التسجيل المدني وإحصاءات الأحوال المدنية في الجمهورية العربية السورية دمشق ١٩٩٩

الإمارات العربية المتحدة

الإدارة المركزية للإحصاء التعداد العام للسكان ١٩٨٠، الجزء الثاني ابو ظبي، ١٩٨٢

وزارة التخطيط الإدارة المركزية للإحصاء المجموعة الإحصائية السنوية ١٩٩٧ العدد ٢٢ ابو ظبي، ١٩٩٨، وأعداد سابقة

وزارة التخطيط الإدارة المركزية للإحصاء دولة الإمارات العربية المتحدة في أرقام ١٩٩٦/٩٥، العدد ١٧، ابو ظبي، ١٩٩٧

Ministry of Health, Planning and Research Department, Annual Statistical Yearbook, 1996, Abu Dhabi

Yemen

Central Planning Organization, Final Results of Population and Housing Census, February 1975, Sana'a

Central Planning Organization, Results of the Second Population and Housing Census, 1986, Report No 3, 1990

Central Statistical Organization, Statistical Yearbook, 1980, Aden, 1980

Central Statistical Organization, Statistical Yearbook, 1991, Sana'a, 1992

Ministry of Planning and Development, Central Statistical Organization, Final Results of the Population, Housing and Establishments Census, December 1994, General Report, Sana'a, 1996

Central Statistical Organization, Country Report on Current Status of Vital Events and Civil Registration, Sana'a, 1999

Ministry of Planning and Development, Central Statistical Organization, Statistical Yearbook, 1998, Sana'a, April 1999, and previous issues

Other sources

United Nations, Department for Economic and Social Information and Policy Analysis, Statistical Division, Population and Vital Statistics Report, July 1994

United Nations, Department for Economic and Social Information and Policy Analysis, Statistical Division, Population and Vital Statistics Report, October 1994

وزارة الصحة، ادارة التخطيط والبحوث الكتاب الاحصائي السوري 1996 أبو طي

اليمن

البحار المركزي للتخطيط النتائج النهائية للتعداد العام للسكان والمساكن، فبراير 1975 صنعاء

البحار المركزي للتخطيط 1990 نتائج التعداد العام للسكان والمساكن الثالث صنعاء

البحار المركزي للاحصاء كتاب الاحصاء السوري 1980، عدن، 1980

البحار المركزي للتخطيط كتاب الاحصاء السوري 1991 صنعاء، 1992

وزارة التسمية والتخطيط البحار المركزي للاحصاء النتائج النهائية للتعداد العام للسكان والمساكن والمنشآت، ديسمبر 1994، التقرير العام صنعاء، 1996

البحار المركزي للاحصاء التقرير القطري بشأن الحالة الراضة لنظامي الأحوال المدنية والتسجيل المدني صنعاء، 1999

وزارة التنمية والتخطيط البحار المركزي للاحصاء الكتاب الاحصائي السوري 1998 صنعاء، أبريل 1999، واعداد سابقة

مصادر أخرى

الأمم المتحدة ادارة المعلومات الاقتصادية والاجتماعية وتحليل السياسات شعبة الاحصاء تقرير السكان والاحصاءات الحيوية يوليو 1994

الأمم المتحدة ادارة المعلومات الاقتصادية والاجتماعية وتحليل السياسات شعبة الاحصاء تقرير السكان والاحصاءات الحيوية أكتوبر 1994

United Nations Department for Economic and Social Information and Policy Analysis, Statistical Division, Demographic Yearbook, 1993, issue No 45, New York, 1995

United Nations, Economic and Social Commission for Western Asia, Compendium of Social Statistics and Indicators, 1993, issue No 3, Amman

United Nations, Department of Economic and Social Information and Policy Analysis, World Population Prospects the 1996 Revision, New York, 1996

United Nations, Economic and Social Commission for Western Asia (ESWA), Labour Force Statistics Database (LFSD), Version 3.0, 1996

United Nations, International Labour Office, Yearbook of Labour Statistics - 1995, Geneva, 1996

United Nations, International Labour Office, Yearbook of Labour Statistics - 1996, Geneva, 1997

United Nations, Department of Economic and Social Affairs, Statistical Division, World Population Prospects, the 1998 Revision New York

الأمم المتحدة ادارة المعلومات الاقتصادية والاجتماعية وتحليل السياسات شعبة الاحصاء الكتاب الديمغرافي السنوي ١٩٩٣ العدد ٤٥ نيويورك ١٩٩٥

الأمم المتحدة/ اللجنة الاقتصادية والاجتماعية لعربي آسيا مجموعة الاحصاءات والمؤشرات الاجتماعية ١٩٩٣ العدد ٣ عمان

الأمم المتحدة، ادارة تحليل المعلومات والسياسات الاقتصادية والاجتماعية، آفاق سكان العالم مراجعة ١٩٩٦ نيويورك ١٩٩٦

الأمم المتحدة اللجنة الاقتصادية والاجتماعية لعربي آسيا، شعبة الاحصاء، قاعدة بيانات احصاءات قوة العمل، الاصدار الثالث ١٩٩٦

الأمم المتحدة، منظمة العمل الدولية الكتاب السنوي لاحصاءات العمالة-١٩٩٥ حبيب ١٩٩٦

الأمم المتحدة، منظمة العمل الدولية الكتاب السنوي لاحصاءات العمالة ١٩٩٦ حبيب ١٩٩٧

الأمم المتحدة ادارة الشؤون الاقتصادية والاجتماعية، شعبة الاحصاء، آفاق سكان العالم، مراجعة ١٩٩٨ نيويورك



الفصل الثاني

التعليم

Chapter Two

Education



II Education

This chapter contains data on various aspects of education in the ESCWA member States. It includes data on the number of students enrolled in different levels of the educational system, including third-level enrolment students and graduates by field of study, according to the UNESCO International Standard Classification of Education (ISCED) wherever the data provided could be classified accordingly for the purpose of regional and international comparisons. The chapter also provides data on the number of teaching staff, schools and universities, as well as data on educational expenditures and the percentage share of education in total government expenditures.

Time series relating to data presented in this chapter were drawn from various national sources, such as statistical abstracts issued by the central statistical offices and national reports issued by statistical offices of the ministries concerned, and from questionnaires filled out by member countries.

This chapter includes the following six statistical tables

- II-1 Number of students by level of education
- II-2 Number of students in universities by field of study
- II-3 Number of university graduates by field of study
- II-4 Teaching staff
- II-5 Number of schools, institutes and universities by level of education
- II-6 Expenditure on education

الفصل الثاني التعليم

تتضمن هذا الفصل بيانات عن التعليم في الدول الاعضاء في الإسكوا بخصوص هذا الفصل بيانات عن الطلاب الملحقين بكافة مراحل التعليم وتوزيع الطلاب المسجلين والحريصين في التعليم الجامعي وما يعادله، حسب التخصص في الدراسة، وذلك طوعاً لدليل اليونسكو للتصنيف الدولي الموحد للتعليم، حيثما أمكن. تنوب البيانات المتوفرة بناء على هذا التصنيف، وذلك لإتاحة الفرصة للمقاربات الإقليمية والدولية. كما يشمل هذا الفصل على بيانات عن الهيئات العلمية وعدد المدارس والجامعات وبنادات عن الاعناق الحكومي على التعليم وستة الى اجمالي الاعناق الحكومي العام.

استمدت السلاسل الرصدية المتعلقة بالبيانات المعروضة في هذا الفصل من المصادر الوطنية المختلفة كالمجموعات الإحصائية التي تصدرها الأجهزة الإحصائية المركزيه، ومن التقارير الصادرة عن مكاتب الإحصاء في الولايات المعنية. كما استمدت من استبيانات اسبوعي من قبل النذال الاعضاء

ويشتمل هذا الفصل على ستة جداول احصائية هي

- II-1 عدد الطلاب حسب مراحل التعليم
- II-2 عدد الطلبة في الجامعات حسب نوع الدراسة
- II-3 عدد الخريجين من الجامعات حسب نوع الدراسة
- II-4 الهيئات العلمية
- II-5 عدد المدارس والمعاهد والجامعات حسب مراحل التعليم
- II-6 الإعناق على التعليم



عدد الطلاب حسب مراحل التعليم

Number of students by level of education

Educational level	1990/91	1991/92	1992/93	1993/94	1994/95	1995/96	1996/97	1997/98	1998/99	المرحلة الدراسية
Bahrain										
Kindergarten ⁽¹⁾										البحرين
Male	9 462	10 161	10 883	12 507	12 841	12 959	13 025	14 499	14 499	رياض الطفل ⁽²⁾
Female	4 841	5 208	5 674	6 524	6 839	6 822	6 708	7 373	7 373	طفلة
Primary ⁽³⁾										الابتدائية ⁽³⁾
Male	66 597	66 694	69 144	70 790	72 329	72 526	72 876	74 058	74 058	طفلة
Female	34 131	34 204	35 428	36 178	36 883	37 083	37 411	37 913	37 913	طفلة
Preparatory ⁽⁴⁾										الاعدادية ⁽⁴⁾
Male	32 466	32 490	33 716	34 612	35 446	35 443	35 465	36 145	36 145	طفلة
Female	26 702	27 859	29 226	30 279	30 854	31 302	31 832	32 975	32 975	طفلة
Secondary ⁽⁵⁾										الثانوية ⁽⁵⁾
Male	13 175	13 775	14 611	15 396	15 776	15 862	16 020	16 513	16 513	طفلة
Female	13 527	14 084	14 615	14 883	15 078	15 440	15 812	16 462	16 462	طفلة
Secondary (academic)										الثانوية ⁽¹⁾
Male	32 459	32 770	34 790	37 170	39 124	40 474	39 678	40 995	40 995	طفلة
Female	19 331	19 370	20 564	21 683	22 966	23 291	22 115	22 862	22 862	طفلة
Secondary (vocational and technical) ⁽⁶⁾										الثانوية (التفصيلي)
Male	13 128	13 400	14 226	15 487	16 158	17 183	17 563	18 133	18 133	طفلة
Female	20 303	20 741	22 287	23 914	25 203	25 920	25 352	25 572	25 572	طفلة
Secondary (religious)										الثانوية (التفصيلي)
Male	10 280	10 358	11 098	11 724	12 424	12 662	12 150	12 331	12 331	طفلة
Female	10 023	10 383	11 189	12 190	12 779	13 258	13 202	13 241	13 241	طفلة
Institutes ⁽⁷⁾										المعهد ⁽⁷⁾
Male	12 110	11 988	12 456	13 213	13 867	14 500	14 267	15 364	15 364	مركز تعليم الكبار
Female	9 005	8 971	9 419	9 916	10 488	10 575	9 906	10 472	10 472	طفلة
Universities/colleges ⁽⁸⁾										الجامعات/كليات ⁽⁸⁾
Male	3 105	3 017	3 037	3 297	3 379	3 925	4 361	4 892	4 892	طفلة
Female	46	41	47	43	54	54	59	59	59	مجمع (مدرسة)
Grand Total										المجموع لتمام
Male	148 403	150 600	157 190	163 606	168 078	169 411	170 284	177 479	177 479	طفلة
Female	76 797	77 393	81 337	84 586	87 556	87 474	86 929	89 839	89 839	طفلة
Total	71 502	73 095	75 532	78 455	79 878	81 116	82 372	85 846	85 846	طفلة

Number of students by level of education

Educational level	1990/91	1991/92	1992/93	1993/94	1994/95	1995/96	1996/97	1997/98	1998/99	المرحلة الدراسية
Egypt ^(a)										
Kinderergarten	352 126	273 271	407 082	570 631	401 345	382 863	454 068	491 297		رياض الطفل
Male										♂
Female										♀
Primary ^(b)	6 964 306	7 146 647	6 995 074	7 753 995	8 015 017	8 169 380	8 243 137	8 225 996	8 081 288	الابتدائية ^(b)
Male	3 875 538	3 971 055	3 894 788	4 283 784	4 411 976	4 477 271	4 497 108	4 475 056	4 380 232	♂
Female	3 088 768	3 175 592	3 100 286	3 470 211	3 603 041	3 692 109	3 746 029	3 750 940	3 701 056	♀
Preparatory ^(b)	3 696 863	3 743 514	3 490 166	3 501 423	3 596 453	3 770 413	3 953 625	4 230 982	4 467 198	الإعدادية ^(b)
Male	2 079 746	2 084 088	1 949 280	1 945 690	1 982 890	2 068 228	2 156 918	2 302 287	2 417 129	♂
Female	1 617 107	1 669 426	1 540 886	1 555 733	1 613 563	1 702 185	1 796 707	1 928 695	2 050 069	♀
Secondary (academic and technical)	1 711 875	1 810 639	2 344 755	2 560 061	2 810 496	2 650 752	2 773 113	2 876 188	3 044 298	الثانوية (الأكاديمية والالتحاقية)
Male	994 932	1 040 971	1 310 110	1 410 925	1 538 774	1 462 519	1 521 532	1 563 036	1 637 772	♂
Female	716 943	769 668	1 034 645	1 149 136	1 271 722	1 188 233	1 251 581	1 313 152	1 406 526	♀
Secondary (academic) ^(b)	685 716	700 455	879 919	932 773	1 013 188	978 172	984 719	1 083 060	1 191 966	الثانوية (الأكاديمية) ^(b)
Male	404 433	409 890	504 602	531 568	569 369	546 379	535 577	577 889	627 216	♂
Female	280 283	290 565	375 317	401 205	443 819	431 793	449 142	505 171	564 750	♀
Secondary (technical)	1 026 159	1 110 184	1 464 836	1 627 288	1 797 308	1 672 580	1 788 394	1 793 128	1 852 332	الثانوية (فنية)
Male	589 499	631 081	805 508	879 357	969 405	916 140	985 955	985 147	1 010 556	♂
Female	436 660	479 103	659 328	747 931	827 903	756 440	802 439	807 981	841 776	♀
Teachers' training institutes	46 350	25 335	2 664	109				8 006	5 660	معاهد تدريب المعلمين
Male	18 088	10 284	1 710	85				8 006	5 660	♂
Female	28 262	15 051	954	24				-	-	♀
Higher institutes (commercial and technical industrial)	107 737	123 769	123 769	104 940	80 962	72 030	122 212	127 422		معاهد عليا (تجاري فني وصناعي)
Male	73 196	79 969	79 969	63 881	46 655	38 922	61 109	62 868		♂
Female	34 541	43 800	43 800	41 059	34 307	33 108	61 112	64 554		♀
Universities	546 604	532 145	542 602	612 844	712 527	872 061	1 034 539	903 508		الجامعات
Male	354 229	343 778	347 877	381 779	442 194	526 306	617 040	512 738		♂
Female	192 375	188 367	194 725	231 065	270 333	345 755	417 499	390 770		♀
Grand Total ⁽¹⁰⁾	13 425 861	13 665 320	13 906 112	15 103 703	15 616 800	15 917 499	16 580 694	16 863 399		المجموع العام ⁽¹⁰⁾
Male	7 395 739	7 530 145	7 583 734	8 086 144	8 422 489	8 573 246	8 853 698	8 923 991		♂
Female	5 677 996	5 861 904	5 915 296	6 446 928	6 792 966	6 961 390	7 272 928	7 448 111		♀

عدد الطلاب حسب مراحل التعليم

Number of students by level of education

Educational level	1990/91	1991/92	1992/93	1993/94	1994/95	1995/96	1996/97	1997/98	1998/99	المرحلة الدراسية	العراق
Iraq											
Kindergarten	87 920	79 006	90 836	95 011	91 487	85 024	73 718	70 595		رياض الأطفال	
Male	46 003	40 992	47 180	49 162	46 908	43 889	37 801	35 865		طلبة	
Female	41 917	38 014	43 656	45 849	44 579	41 135	35 917	34 730		طالبات	
Primary	3 238 283	2 824 546	2 857 467	2 943 797	2 977 800	2 918 671	2 957 970	3 029 386		الابتدائية	
Male	1 804 642	1 546 972	1 580 411	1 621 685	1 644 581	1 607 624	1 633 820	1 677 965		طلبة	
Female	1 433 641	1 267 584	1 277 056	1 322 112	1 333 219	1 311 047	1 324 150	1 351 421		طالبات	
Secondary (academic and vocational)	1 135 292	1 092 351	1 117 400	1 146 096	1 172 182	1 174 895	1 143 212	1 092 260		الثانوية (الأكاديمية)	
Male	703 264	681 857	698 630	711 909	740 669	739 629	723 295	683 445		طلبة	
Female	432 028	410 494	418 770	434 187	431 513	435 266	419 917	408 815		طالبات	
Secondary (academic) ⁽¹⁾	987 350	967 872	992 617	1 032 431	1 062 204	1 075 490	1 056 812	1 020 823		الثانوية (الأكاديمية) ⁽¹⁾	
Male	601 198	591 276	606 095	631 867	656 840	657 712	645 800	620 379		طلبة	
Female	386 152	376 596	386 522	400 564	405 364	417 778	411 012	400 444		طالبات	
Secondary (vocational) ⁽²⁾	147 942	124 479	124 783	113 665	109 978	99 405	86 400	71 437		الثانوية (المهنية) ⁽²⁾	
Male	102 066	90 581	92 535	80 042	83 829	81 917	77 495	63 066		طلبة	
Female	45 876	33 898	32 248	33 623	26 149	17 488	8 905	8 371		طالبات	
Teachers training institutes	29 420	28 424	31 695	27 315	25 733	23 534	23 718	30 567		معاهد تدريب المعلمين	
Male	12 837	11 460	12 711	10 993	10 495	9 414	9 636	11 071		طلبة	
Female	16 583	16 964	18 984	16 322	15 238	14 120	14 082	19 496		طالبات	
Universities and high technical institutes	184 047	197 786	197 437	186 140	201 984	232 896	257 278	266 505		الجامعات و المعاهد الفنية العليا	
Male	122 039	128 082	129 257	122 110	132 658	154 602	170 487	175 345		طلبة	
Female	62 008	69 704	68 180	64 030	69 326	78 294	86 791	91 160		طالبات	
Grand Total	4 674 962	4 222 123	4 294 835	4 398 359	4 469 186	4 435 020	4 455 896	4 489 313		المجموع العام	
Male	2 688 785	2 419 363	2 468 189	2 515 859	2 575 311	2 555 158	2 575 039	2 583 691		طلبة	
Female	1 986 177	1 802 760	1 826 646	1 882 500	1 893 875	1 879 862	1 880 857	1 905 622		طالبات	

Number of students by level of education

Educational level	1990/91	1991/92	1992/93	1993/94	1994/95	1995/96	1996/97	1997/98	1998/99	المرحلة الدراسية
Jordan										
Kinderergarten	44,856	40,313	52,503	55,996	57,734	63,250	69,647	69,425	80,101	رياض الطفل
Male	24,450	27,494	28,494	30,390	31,615	34,249	37,727	36,921	41,007	طليه
Female	20,406	22,819	24,009	25,606	26,119	29,001	31,920	32,504	39,094	طليه
Primary ⁽¹³⁾	926,445	982,690	1,014,895	1,036,079	1,058,611	1,074,877	1,086,641	1,121,866	1,135,146	الابتدائية (13)
Male	478,347	501,625	517,199	527,478	539,901	548,911	554,427	570,481	578,935	طليه
Female	448,098	481,065	497,696	508,601	518,710	525,966	532,214	551,385	556,211	طليه
Secondary ⁽¹⁴⁾	100,953	109,430	114,177	123,825	132,319	143,014	149,063	154,887	165,475	التفريية (14)
Male	53,455	56,203	57,589	62,115	65,819	71,034	74,193	77,647	83,242	طليه
Female	47,498	53,227	56,588	61,710	66,500	71,980	74,870	77,240	82,233	طليه
Secondary (academic)	75,915	83,255	86,613	93,773	100,834	109,906	113,484	115,093	123,132	التفريية (التفريية)
Male	37,070	39,599	39,940	42,618	45,076	49,004	50,927	52,163	56,124	طليه
Female	38,845	43,656	46,673	51,155	55,758	60,902	62,557	62,930	67,008	طليه
Secondary (vocational)	25,038	26,175	27,564	30,052	31,485	33,108	34,579	35,794	42,343	التفريية (التفريية)
Male	16,385	16,604	17,649	19,497	20,743	22,030	23,266	25,484	27,118	طليه
Female	8,653	9,571	9,915	10,555	10,742	11,078	12,313	14,310	15,225	طليه
Community colleges	40,774	38,158	31,976	25,292	22,471	22,645	23,949	24,657	26,942	كلية المجتمع
Male	18,465	17,147	12,235	9,756	8,084	7,951	8,415	8,238	8,595	طليه
Female	22,309	21,011	19,741	15,536	14,387	14,694	15,534	16,419	18,347	طليه
Universities	39,668	45,619	56,530	60,642	70,546	81,520	89,415	94,146	96,949	الجامعات
Male	23,087	26,015	32,877	34,895	40,737	47,706	51,860	53,051	52,232	طليه
Female	16,581	19,604	23,653	25,747	29,809	33,814	37,555	41,095	44,717	طليه
Grand Total	1,152,696	1,226,210	1,270,081	1,301,834	1,341,681	1,385,306	1,418,715	1,464,981	1,504,613	مجموع فئات
Male	597,804	628,484	648,394	664,634	686,156	709,851	726,622	746,338	764,011	طليه
Female	554,892	597,726	621,687	637,200	655,525	675,455	692,093	718,643	740,602	طليه

II 1 (cont'd)

عدد الطلاب حسب مراحل التعليم

Number of students by level of education

Educational level	1990/91	1991/92	1992/93	1993/94	1994/95	1995/96	1996/97	1997/98	1998/99	المرحلة الدراسية
Kuwait										
Kindergarten	37 771	39 246	46 922	45 776	49 016	49 393	49 693	54 572	54 572	رياض الاطفال
Male	19 083	19 834	23 768	23 419	25 096	25 117	25 379	28 004	28 004	طبة
Female	18 688	19 412	23 154	22 357	23 920	24 276	24 314	26 568	26 568	طبيب
Primary	124 996	114 641	121 579	130 877	133 264	140 979	142 265	141 308	141 308	الابتدائي
Male	65 076	58 556	61 346	66 230	67 320	71 879	72 637	72 196	72 196	طبة
Female	59 920	56 085	60 233	64 647	65 944	69 100	69 628	69 112	69 112	طبيب
Preparatory	84 275	99 093	102 941	111 106	117 735	120 883	125 839	128 338	128 338	الاعدادية
Male	44 065	51 527	53 164	57 094	60 429	62 010	64 576	65 686	65 686	طبة
Female	40 210	47 566	49 777	54 012	57 306	58 873	61 263	62 652	62 652	طبيب
Secondary	56 049	67 604	73 631	77 293	79 591	83 311	87 427	92 890	92 890	الثانوية
Male	27 399	32 608	36 241	38 643	39 579	41 490	43 420	45 952	45 952	طبة
Female	28 650	34 996	37 390	38 650	40 012	41 721	44 007	46 938	46 938	طبيب
Special education		1 312	1 312	1 551	1 588	1 629	1 756	1 851	1 851	التربية الخاصة
Religious education		634	634	1 012	1 335	1 542	2 023	1 807	1 807	لتعليم الديني
Scholarships				324	404	433	199	407	407	المنح
Adult educational centers				13 041	11 683	13 220	13 111	14 677	14 677	مراكز تعليم الكبار
Male				7 410	6 391	6 876	6 544	7 159	7 159	طبة
Female				5 631	5 292	6 344	6 567	7 518	7 518	طبيب
Universities		11 017		15 094	15 696	16 691	16 074	16 575	16 575	الجامعات
Male		3 502		4 939	5 161	5 537	5 407	5 445	5 445	طبة
Female		7 515		10 155	10 535	11 154	10 667	11 130	11 130	طبيب
Grand Total		333 547	347 019	396 074	410 312	428 081	438 387	452 425	452 425	المجموع العام
Male		166 027	174 519	197 735	203 976	213 009	217 963	224 442	224 442	طبة
Female		165 574	170 554	199 452	203 009	211 468	216 446	223 918	223 918	طبيب

Number of students by level of education

Educational level	1990/91	1991/92	1992/93	1993/94	1994/95	1995/96	1996/97	1997/98	1998/99	المرحلة الدراسية
Lebanon										
Kindergarten	131 074	135,506	162 817	157 021	162,817	161 752	161 752	159 143	161 752	رياض الاطفال
Male	67 367	70 124	84 665	84 665	84,665	83 949	83 949	82 534	83 949	طلبة
Female	63 707	65,382	78 152	78 152	78 152	77 803	77 803	76 609	77 803	طالبات
Primary	345,662	346 763	378 186	378 186	365 236	387 186	390,457	397 340	397 340	الابتدائية
Male	178,055	178,340	196 279	196 279	196,522	196,522	203,819	206,608	206,608	طلبة
Female	167 607	168,423	181 907	181 907	181,664	186,638	186,638	190,732	190,732	طالبات
Preparatory	184 926	185,486	212,686	212,686	208 695	212 686	227 632	234,683	234,683	الاعدادية
Male	87 731	87 276	100,813	100,813	100 741	100 741	108,353	111 650	111 650	طلبة
Female	97,195	98 210	111 873	111 873	111 945	111 945	119 279	123 033	123 033	طالبات
Secondary (academic)	63 171	65,475	75,649	75,649	68,952	75,649	84,246	86,564	86,564	الثانوية (الأكاديمية)
Male	29 014	30,323	35,328	35,328	35,322	35,322	38,500	39 134	39 134	طلبة
Female	34 157	35 152	40,321	40,321	40,327	40,327	45 746	47,430	47,430	طالبات
Vocational and technical education	41 097	48,064	48,064	48,064	45,816	48,064	13 508	11 655	11 655	التعليم الفني
Male	22 013	25,862	25,862	25,862	28,662	25,862	8,861	7 073	7 073	والتقني
Female	19 084	22 202	22 202	22 202	17 154	22 202	4,647	4 582	4 582	طالبات
Universities	85,495	74,830	74,830	74,830	79,029	82,446	87,957	87 330	87 330	الجامعات
Male	44,572	38 781	38 781	38 781	41 095	42,536	44 209	42 004	42 004	طلبة
Female	40 923	36 049	36 049	36 049	37 934	39 910	43 748	45,326	45,326	طالبات
Grand total	851 425	924 749	952 232	952 232	924 749	959 848	965,552	976 715	976 715	المجموع العام
Male	428 752	481,728	481,728	481,728	485,648	485,648	487 691	489,003	489,003	طلبة
Female	422 673	470 504	470 504	470 504	474,200	474,200	477 861	487 712	487 712	طالبات

11-1 (cont d)

عدد الطلاب حسب مراحل التعليم

Number of students by level of education

Educational level	1990/91	1991/92	1992/93	1993/94	1994/95	1995/96	1996/97	1997/98	1998/99
Oman									
Kindergarten	4 096	4,223	4,668	5 253	5,804	5,826	7 162	8,227	8,417
Male	2 200	2,354	2 571	2 910	3 215	3 235	3 946	4,540	4,569
Female	1 896	1 869	2 097	2,343	2 589	2 591	3,216	3 687	3,848
Primary	262 989	277 370	289,911	297 209	301 999	307 346	312,236	313 516	315,557
Male	139 385	146,587	152 343	155,084	156 927	159 737	162 563	163 285	164,361
Female	123 604	130 783	137 568	142 125	145,072	147 609	149 673	150,231	151,196
Preparatory (academic)	72 958	85,243	97 528	109 458	117,847	123 965	126,422	133 973	139 917
Male	40 961	46,513	52 925	59,445	64 165	67 074	67,335	70,359	72 990
Female	31 997	38,730	44 603	50,013	53 682	56,891	59,087	63,614	66 927
Secondary (academic)	26 060	31,574	40 419	51 196	60,379	69 240	77,027	81,700	89 114
Male	13 519	16 113	19,977	25,132	29 044	33,003	37 070	39 774	43 487
Female	12 541	15,461	20,442	26 064	31 335	36,237	39 957	41 926	45,627
Secondary (technical)									
(all males)	686	668	646	596	663	699	441	223	
Teacher s training institutes	2 244	2,823	3,025	3,025	3 156	2 616	4 177	6,266	8 266
Male	1 240	1 610	1 704	1 704	1,619	1 329	2 337	3 618	4,570
Female	1 004	1 213	1 321	1 321	1 537	1 287	1,840	2 648	3 696
Special education	324	374	388	411	399	416	414	445	477
Male	222	254	257	280	268	273	272	287	307
Female	102	120	131	131	131	143	142	158	170
Higher institutes	2 648	2,471	2 725	2 796	2 689	3 306	4 198	5,315	6,392
Male	2,256	2 165	2 175	2,237	1 952	2 597	3 070	3 797	4,807
Female	392	306	550	559	737	709	1,128	1 518	1 585
Universities	3 021	3,231	3,504	3,858	4 256	4,834	5,135	5 785	6 605
Male	1 609	1 628	1 664	1 722	1 909	2 271	2 465	2 848	3,377
Female	1 412	1 603	1 840	2 136	2,347	2,563	2 670	2 937	3,228
Foreign communities	11 298	13,025	15,486	17 473	17 739	18,540	19 710	21 038	22,539
Male									
Female	386,324	421 002	458,300	491 275	514,931	536 788	556 922	576,488	597 284
Grand Total ⁽¹⁰⁾	202 078	217 892	234,262	249 110	259 762	270,218	279 499	288 731	298,468
Male	171 948	190 085	208,552	224,692	237 430	248 030	257 713	266 719	276,277
Female									

Number of students by level of education

Educational level	1990/91	1991/92	1992/93	1993/94	1994/95	1995/96	1996/97	1997/98	1998/99	المرحلة الدراسية
Palestinian authority										
Kindergarten	30 158	32 508	38 644	42 348	36 829	44 927	69 134	75 032	77 173	رياض الاطفال
Male	15 059	17 046	19 949		19 123	23 269	36 164	38 778	40 246	طبه
Female	15 099	15 462	18 695		17 706	21 658	32 970	36 254	36 927	طلف
Basic education ⁽²¹⁾	433 748	454 660	474 739	430 848	540 581	578 024	619 813	662 202	746 914	لتعليم الاعداس (24)
Male	226 473	236 609	247 101	224 073	277 528	296 167	316 078	337 443	378 969	طبه
Female	207 275	218 051	227 638	206 775	263 053	281 857	303 735	324 759	367 945	طلف
Secondary	69 660	72 083	69 804	67 851	77 287	84 603	93 007	101 265	65 808	الثقوية
Male	40 809	41 860	40 383	37 323	41 215	44 425	47 959	51 065	32 882	طبه
Female	28 851	30 223	29 421	30 528	36 072	40 178	45 048	50 200	31 926	طلف
Community colleges ⁽²⁵⁾	7 943	8 510	7 364	4 655	4 110	3 822	4 599	4 299	5 436	كليات المجتمع فوسطة (25)
Male	3 293	3 881	3 397	2 121	1 876	1 842	2 254	1 949	2 533	طبه
Female	4 650	4 629	3 967	2 534	2 234	1 980	2 345	2 350	2 903	طلف
Universities	16 412	16 405	20 484	24 942	29 481	37 094	46 176	52 427	60 846	الجامعات
Male	10 131	10 173	12 519	14 247	16 590	21 190	26 533	29 546	33 548	طبه
Female	6 281	6 232	7 965	10 695	12 891	15 904	19 643	22 881	27 298	طلف
Grand Total	557 921	584 166	611 035	570 644	688 288	748 470	832 729	895 225	956 177	المجموع قدام
Male	295 765	309 569	323 349	277 764	356 332	386 893	428 988	458 781	488 178	طبه
Female	262 156	274 597	287 686	292 880	331 956	361 577	403 741	436 444	467 999	طلف

عدد الطلاب حسب مراحل التعليم

Number of students by level of education

Educational level	1990/91	1991/92	1992/93	1993/94	1994/95	1995/96	1996/97	1997/98	1998/99	المرحلة الدراسية
Qatar										
Kindergarten	5 230	5 684	5 905	6 756	6 786	7 218	7 642	8 201	8 201	رياض الاطفال
Male	2 738	3 053	3 254	3,591	3,594	4 121	3 990	4,368	4,368	طليه
Female	2 492	2 631	2,651	3,165	3 192	3 097	3,652	3,833	3,833	طليات
Primary	48 650	48 785	49 059	52 016	52 130	53 631	55 931	59,912	59,912	الابتدائية
Male	25,506	25 635	25,511	27 145	27 042	27 352	28,721	31 638	31 638	طليه
Female	23,144	23,150	23,548	24,871	25 088	26,279	27 210	28,274	28,274	طليات
Preparatory ⁽¹⁾	18,373	18 839	20 435	20,854	21 473	21 801	22 620	23 685	23 685	الاعدادية ⁽¹⁾
Male	9 285	9 615	10,583	10 972	11 267	11 496	11 974	12 243	12 243	طليه
Female	9 088	9 224	9,852	9 882	10,206	10 205	10,646	11 442	11 442	طليات
Preparatory (academic)	18,205	18 713	20,322	20 701	21 339	21,651	22,494	23,603	23,603	الاعدادية (الأكاديمية)
Male	9 117	9 489	10 470	10,819	11 133	11 446	11 848	12,161	12,161	طليه
Female	9 088	9 224	9 852	9 882	10 206	10 205	10 646	11,442	11,442	طليات
Preparatory (religious)										الاعدادية (الدينية)
(males only)	168	126	113	153	134	150	126	82	82	(جميعهم طليه)
Secondary ⁽¹⁾	11 658	12 281	14,578	15,447	16 162	16,791	18,457	18 952	18 952	الثانوية ⁽¹⁾
Male	5 683	5 952	7 066	7 501	7 944	8 194	9 034	9,411	9,411	طليه
Female	5 975	6,329	7 512	7 946	8,218	8,597	9 423	9 541	9 541	طليات
Secondary (academic)	10 949	11 564	13,909	14,826	15,625	16 271	17 936	18,353	18,353	الثانوية (الأكاديمية)
Male	4 974	5,235	6,397	6,880	7 407	7,674	8,513	8,812	8,812	طليه
Female	5 975	6 329	7 512	7 946	8,218	8,597	9 423	9 541	9 541	طليات
Secondary (vocational) ⁽¹⁾										الثانوية (المهنية) ⁽¹⁾
(males only)	519	546	520	484	406	374	389	479	479	(جميعهم طليه)
Secondary (religious)										الثانوية (الدينية)
(males only)	190	171	149	137	131	146	132	120	120	(جميعهم طليه)
Universities	6 143	6,548	6,666	7 351	7 794	8,271	8,475	8,424	8,424	الجامعات
Male	1 813	1 828	1 898	2 156	2,242	2 304	2 280	2 205	2 205	طليه
Female	4 330	4 720	4 768	5 195	5,543	5 967	6 195	6 219	6 219	طليات
Grand Total	90,054	92 137	96,643	102 424	104,336	111,648	119,174	126,865	126,865	المجموع كلفم
Male	45,025	46 083	48,312	51 365	52,089	53 717	57 846	59 865	59 865	طليه
Female	45 029	46,054	48,331	51 059	52 247	57,931	61,328	67,000	67,000	طليات

Number of students by level of education

Educational level	1990/91	1991/92	1992/93	1993/94	1994/95	1995/96	1996/97	1997/98	1998/99	المرحلة الدراسية
Saudi Arabia										
Kindergarten	65 901	71 632	80,094	84 945	84,299	86 452	87 500	91,352	93 942	رياض الأطفال
Male	36,070	39 165	44,361	47 060	45,896	46,836	47 904	49 795	50,495	ذكور
Female	29 831	32,467	35 733	37 885	38,403	39 616	39 596	41 557	43,447	إناث
Primary	1 876 916	1,922,072	2 025,881	2 114 736	2,168,637	2,248,242	2 256 185	2 243 613	2 259 849	الابتدائية
Male	1 019 708	1 028 978	1 074,883	1,117,655	1 135 545	1 178 716	1 174,411	1 165,378	1 175 556	ذكور
Female	857 208	893,094	950 998	997 081	1,033 092	1 069,526	1 081,774	1 078,235	1 084 293	إناث
Intermediate	570 080	616,560	693 198	770,839	833 648	887 874	933 705	982 806	1 035 865	المتوسطة
Male	322,823	347,198	390,028	434,073	462,091	493,316	516 786	538,011	564 126	ذكور
Female	247 257	269,362	303 170	336 766	371 557	394 558	416,919	444 795	471 739	إناث
Secondary (academic)	289 562	313 576	340,486	385 753	435,898	498 575	567,340	642 105	705 106	الثانوية (الأكاديمية)
Male	156 976	169,804	188,437	212 138	233 882	266,407	299 821	335 576	366,661	ذكور
Female	132 586	143 772	151 949	173 615	202 016	232 168	267 519	306 529	338,445	إناث
Secondary (technical) ⁽²⁸⁾	22 944	23,462	25,200	26 918	27 290	25 028	22,036	18,979	19 813	ثانوي (فني) (28)
Male	20,370	21 143	22,402	24 944	25,466	23,872	21 471	18 979	19 813	ذكور
Female	2 574	2,319	2,798	1 974	1 824	1 156	565	936	936	إناث
Higher (technical)	3,818	4,328	6,464	7 602	8,828	8,857	7 075	9 936	15 071	عليا (فني)
Male	3,818	4,328	6,464	7 602	8 722	8,608	7,075	9 936	15,071	ذكور
Female	-	-	-	-	106	249	-	-	-	إناث
Teachers' training	27 892	33 525	41 649	50 558	76,047	83,802	70 299	76,563	81 543	تدريب المعلمين
Male	12 713	15 976	17,316	17 493	16,820	17 612	18,210	20 297	23 064	ذكور
Female	15 179	17 549	24,333	33 065	49 227	66 190	52,089	56 266	58 479	إناث
Secondary (teachers training)	8 128	9,945	13,886	18 782	23 050	24,462	21 366	15 280	8,600	ثانوي (تدريب المعلمين)
Male	22	-	-	-	-	-	-	-	-	ذكور
Female	8 106	9 945	13,886	18 782	23 050	24,462	21,366	15,280	8,600	إناث
Higher (teachers training)	19 764	23 580	27 763	31 776	52 997	59,340	48 933	61 283	72 943	عليا (تدريب المعلمين)
Male	12 691	15 976	17 316	17 493	16,820	17 612	18 210	20 297	23 064	ذكور
Female	7 073	7 604	10,447	14,283	36 177	41 728	30,723	40 986	49 879	إناث
Special education ⁽¹⁹⁾	4,894	5,658	6,354	6,258	7 801	8,309	9 019	10 172	10 874	التربية الخاصة (19)
Male	3 093	3 635	4 110	4 669	5,201	5,560	6 166	7 040	7 477	ذكور
Female	1 801	2,023	2 244	1 589	2,600	2 749	2 853	3 132	3,397	إناث
Universities and colleges	132 827	135 780	165 160	171 070	211 721	237 232	296 927	336 224	371 522	الجامعات والكليات
Male	71 935	78 652	95,304	98 730	112 151	128,873	142 248	163 692	169 312	ذكور
Female	60 892	57 128	69 856	72 340	99 570	108,359	154 679	172 532	202 210	إناث

عدد الطلاب حسب مراحل التعليم

Number of students by level of education

Educational level	1990/91	1991/92	1992/93	1993/94	1994/95	1995/96	1996/97	1997/98	1998/99	المرحلة الدراسية
Other education	10 517	10,344	13,345	23 855	10 854	10 747	10,241	31 663	1 838	أنواع أخرى من التعليم
Male	9 064	8,842	11 725	22,422	8,841	8,282	7 458	27 948		طليبه
Female	1 453	1 502	1 620	1 433	2 013	2 465	2 783	3 715	1 838	طليبه
Grand Total	3 005,351	3 136 937	3,397 831	3 642 534	3,865,023	4 095 118	4,260,327	4 443,413	4 595,423	مجموع كامل
Male	1 656,570	1 717 721	1 855 130	1 986 786	2 054,615	2 178 082	2 241 550	2 336 652	2,391 575	طليبه
Female	1 348 781	1 419 216	1 542,701	1 655 748	1 810,408	1 917 036	2 018 777	2 106 761	2 203 848	طليبه
SYRIA										
Kindergarten	83,552	86,006	90 439	90,530	90 681	92 470	98 151	101 322		رياض الاطفال
Male	45,173	46,411	48 901	48,874	49 006	50 321	52,627	54 538		طليبه
Female	38,379	39 595	41 538	41 656	41 675	42 149	45,524	46 784		طليبه
Primary	2 452,186	2 539 081	2,573 181	2,624,494	2,651 247	2 672 960	2 690 205	2 695,452		الابتدائية
Male	1 312 055	1 358,369	1 373,034	1 399 952	1 413 911	1 426 130	1 433 385	1 428,044		طليبه
Female	1 140 131	1 180 712	1 200 147	1 224,642	1 237 336	1 246,830	1 256 820	1 267 408		طليبه
Preparatory	657 129	667 962	673,952	676 984	675,822	690 679	713,361	738,315		الاعدادية
Male	386 954	386,332	381,841	383,529	379 262	380,560	388,341	399 841		طليبه
Female	270 175	281 630	292 111	293,455	296,560	310 119	325,020	338 474		طليبه
Secondary (academic)	190 654	181,568	171 679	169 566	166 142	156,099	151 681	151,545		الثانوية (الأكاديمية)
Male	107 854	101,308	94 148	92 024	89 221	84,468	80 791	79,764		طليبه
Female	82 800	80,260	77 531	77,542	76 921	71 631	70,890	71 781		طليبه
Secondary (vocational) (21)	51 679	50,436	55,477	61 479	67 323	85,868	98,826	110 604		الثانوية (الفنية) (21)
Male	40 255	38,067	40 806	44 905	50 033	56 963	64 293	52,826		طليبه
Female	11 424	12,369	14,671	16,574	17 290	28 905	34 533	57 778		طليبه
Secondary (religious)	6 907	6,907	8,010	7 736	8 066	8,575	8 575	9 248		الثانوية (الدينية)
Male				3,307	3,301	3 780	3,780	3 997		طليبه
Female				4,429	4 765	4 795	4,795	5 251		طليبه
Technical education		13,630	12,579	12 201	17 065	11,597	5,761	4 585		التعليم الفني
Male		7 883	6 765	4 919	6 162	6,813	5 761	4 585		طليبه
Female		5 747	5,814	7,282	10 903	4,784	-			طليبه
Teachers colleges	6 245	5,307	5,243	4 642	4 989	5,897	5,256	5,885		دور المعلمين
Male	3 081	2,327	2 069	2 116	2,080	2 159	1 886	1 723		طليبه
Female	3 164	2 980	3 174	2 526	2 909	3 738	3,370	4,162		طليبه

II 1 (cont'd)
عدد الطلاب حسب مراحل التعليم
Number of students by level of education

Educational level	1990/91	1991/92	1992/93	1993/94	1994/95	1995/96	1996/97	1997/98	1998/99	المرحلة الدراسية
High and intermediate instituit	68,539	73,882	67,844	67,285	72,141	76,022	80,204	84,904	84,904	المرحلة الدراسية
Male	36,086	40,526	34,881	35,347	37,310	39,685	42,386	44,386	44,386	المرحلة الدراسية (13)
Female	32,453	33,356	32,963	31,938	34,831	36,337	37,818	40,518	40,518	المرحلة الدراسية
Universities	169,913	166,710	173,486	165,479	161,185	161,196	151,004	166,820	166,820	المرحلة الدراسية
Male	107,256	105,260	107,459	100,771	98,135	97,268	87,104	94,824	94,824	المرحلة الدراسية
Female	62,657	61,450	66,027	64,708	63,050	63,928	63,900	71,996	71,996	المرحلة الدراسية
Grand Total (12)	3,686,804	3,791,489	3,831,890	3,880,496	3,914,661	3,961,363	4,003,024	4,068,680	4,068,680	المرحلة الدراسية (12)
Male	2,038,714	2,086,483	2,089,904	2,115,744	2,128,421	2,148,147	2,160,354	2,164,528	2,164,528	المرحلة الدراسية
Female	1,641,183	1,698,099	1,733,976	1,764,752	1,786,240	1,813,216	1,842,670	1,904,152	1,904,152	المرحلة الدراسية
United Arab Emirates (13)										
Kindergarten	47,049	49,064	51,885	55,599	56,428	19,190	55,624	20,272	55,624	رياض الاطفال
Male	24,596	25,585	27,158	29,173	29,455	9,570	28,920	10,101	28,920	المرحلة الدراسية
Female	22,453	23,479	24,727	26,426	26,973	9,620	26,704	10,171	26,704	المرحلة الدراسية
Primary	229,323	232,272	238,824	251,223	262,490	152,741	259,509	150,966	150,966	المرحلة الدراسية
Male	119,049	120,960	123,929	130,601	136,795	76,861	134,817	76,269	76,269	المرحلة الدراسية
Female	110,274	111,312	114,895	120,622	125,695	75,880	124,692	74,697	74,697	المرحلة الدراسية
Preparatory	70,715	77,078	85,225	95,170	102,147	75,541	108,944	77,156	77,156	المرحلة الدراسية
Male	36,443	39,465	43,487	48,819	52,464	37,953	56,106	38,542	38,542	المرحلة الدراسية
Female	34,272	37,613	41,738	46,351	49,683	37,588	52,838	38,614	38,614	المرحلة الدراسية
Secondary (academic)	38,545	41,889	44,602	50,477	57,400	45,936	68,802	55,197	55,197	المرحلة الدراسية (الأكاديمية)
Male	18,475	19,748	20,584	23,356	26,703	19,684	31,445	23,728	23,728	المرحلة الدراسية
Female	20,070	22,141	24,018	27,121	30,697	26,252	37,357	31,469	31,469	المرحلة الدراسية
Technical education (males only)	766	893	1,040	1,143	1,215	1,554	1,925	1,814	1,814	التعليم التقني (جميعهم طلاب)
Religious education (males only)	1,717	1,501	1,416	1,391	1,293	1,013	1,120	1,263	1,263	التعليم الديني (جميعهم طلاب)
Special education	913	1,060	1,011	467	544	979	1,104	2,979	2,979	التربية الخاصة (جميعهم طلاب)
Male	438	480	467	2,611	2,608	2,773	2,979	2,979	2,979	المرحلة الدراسية
Female	475	580	544	8,777	8,968	9,994	11,125	11,125	11,125	المرحلة الدراسية
Universities	8,496	8,668	9,793	11,388	11,576	12,767	14,104	14,104	14,104	الجامعات
Male	2,433	1,947	2,462	2,611	2,608	2,773	2,979	2,979	2,979	المرحلة الدراسية
Female	6,063	6,721	7,331	8,777	8,968	9,994	11,125	11,125	11,125	المرحلة الدراسية

عدد الطلاب حسب مراحل التعليم

Number of students by level of education

Educational level	1990/91	1991/92	1992/93	1993/94	1994/95	1995/96	1996/97	1997/98	1998/99	المرحلة الدراسية
Grand Total	389 941	404 817	425 014	463 780	489 941	505 969	507 049	306 668	306 668	المجموع العام
Male	201 484	208 632	218 081	234 483	247 925	146 635	254 333	151 717	151 717	طبة
Female	188 457	196 185	206 933	229 297	242 016	159 334	252 716	154 951	154 951	طبة
Republic of Yemen										الجمهورية اليمنية
Kindergarten (2)										رياض الاطفال (2)
Male	9 847	10 283	10 193	11 999	15 291	8 342	8 839	8 111	4 964	طبة
Female	5 194	5 447	5 180	6 301	7 561	4 303	4 702	4 283	2 813	طبة
Basic education (20)										التعليم الاساسي (20)
Male	3 271 787	2 059 492	2 011 724	2 400 836	2 493 017	2 425 472	2 697 655	2 572 924	2 615 470	طبة
Female	1 872 170	1 534 637	1 477 084	1 717 449	1 776 273	1 744 015	1 947 544	1 729 661	1 757 583	طبة
Basic education (religion)										التعليم الاساسي (الديني)
Male	1 399 617	524 855	534 640	673 387	716 744	681 457	750 111	793 263	857 887	طبة
Female	220 600	213 086	236 574	278 027	298 529	378 426	311 226	325 017	463 274	طبة
Secondary (academic)										التعليم الاساسي (الديني)
Male	175 550	162 510	177 238	207 563	226 389	305 268	230 048	245 289	312 590	طبة
Female	45 050	50 576	59 336	70 464	72 140	73 158	81 178	79 728	150 684	طبة
Secondary (religion)										التعليم الاساسي (الديني)
Male	126 700	154 800	150 856	194 663	232 506	254 255	285 411	294 369	326 374	طبة
Female	106 764	125 970	122 642	159 407	187 434	203 514	224 861	224 127	244 730	طبة
Technical and vocational education										التعليم الفنى والمهني
Male	19 936	28 830	28 214	35 256	45 072	50 741	60 550	70 242	81 644	طبة
Female	7 530	9 216	13 083	17 466	27 955	30 640	35 491	41 952	54 301	طبة
Teachers' training institutes										معاهد تدريب المعلمين
Male	6 823	8 116	11 600	14 931	24 141	26 581	29 622	33 933	39 336	طبة
Female	707	1 100	1 483	2 535	3 814	4 059	5 869	8 019	14 965	طبة
Universities										الجامعات
Male	4 971	4 552	4 652	4 839	5 096	5 698	6 032	7 952	7 114	طبة
Female	419	419	419	419	419	419	419	419	419	طبة
Grand Total	3 494 795	2 325 940	2 299 389	2 753 386	2 888 691	2 835 221	3 144 633	3 336 093	3 627 034	المجموع العام
Male	2 058 553	1 753 248	1 715 396	1 988 865	2 096 846	2 076 510	2 303 598	2 358 643	2 502 923	طبة
Female	1 436 242	572 692	583 993	764 521	791 845	758 711	841 035	980 160	1 141 304	طبة

عدد الطلاب حسب مراحل التعليم

Number of students by level of education

- (1) Includes total of secondary academic vocational technical and religious
- (2) Private schools only
- (3) Includes religious education
- (4) Consists of catering agriculture and husbandry textile, printing commercial and industrial education
- (5) Includes students in Bahrain Training Institute and Saudi Bahram(AI-Nour) institute for the Blind
- (6) Includes students in Bahrain university Arabian Gulf university and College of Health Sciences
- (7) Includes agriculture industrial and commercial education
- (8) Government schools only
- (9) Includes religious education (Al-Azhari)
- (10) Grand total includes kindergarten
- (11) Includes preparatory and secondary schools
- (12) Includes preparatory academic and religious
- (13) Primary level consists of grades 1-10
- (14) Includes secondary academic and vocational
- (15) Includes training centers and institutes
- (16) Grand total includes foreign communities
- (17) Includes secondary academic vocational and religious
- (18) Includes commercial and industrial education
- (19) Includes pre schools primary intermediate and secondary (academic and technical)
- (20) Includes commercial industrial agriculture postal telecommunication and health institutes
- (21) Includes industrial agricultural feminine veterinary and includes commercial since 1993/94
- (22) Includes secondary religious education for the years 1991 1993
- (23) Includes students in private and military education
- (24) Includes primary and intermediate education and lasts for nine years
- (25) Excludes second year students at Al Najah community college and students at Kalandria community college for 1997/98

- (1) تشمل مجموع الثانوية الأكاديمية والفنية والدينية
- (2) المدارس الخاصة فقط
- (3) تشمل التعليم الديني
- (4) تشمل الصناعات الزراعية وخدمة المطاعم النسيج الطباعة والتعليم التجاري والصناعي
- (5) تشمل طلبة معهد البحرين للتدريب والمعهد السعودي للبحوث التربوية للتكفولين (العمري)
- (6) تشمل طلبة جامعتي البحرين وجامعة الخليج وكلية العلوم الصحية
- (7) تشمل الثانوي الصناعي والتجاري
- (8) مدارس الحكومية فقط
- (9) تشمل بيلات مدارس الأزهرى
- (10) يشمل المجموع لعام رياض الأطفال
- (11) تشمل المرحلة المتوسطة و الأكاديمية
- (12) تشمل الأكاديمية الأكاديمية والدينية
- (13) المرحلة الابتدائية صلت الصفوف الدراسية من الأول حتى الصف الخامس
- (14) تشمل الثانوية الأكاديمية والفنية
- (15) تشمل مراكز ومدارس التدريب
- (16) يشمل المجموع مدارس الجاهليات الأجنبية
- (17) تشمل الثانوية الأكاديمية والفنية والدينية
- (18) تشمل الثانوية التجارية والصناعية
- (19) يشمل المرحلة المتوسطة والابتدائية والاعدادية والثانوي والفنوي (الأكاديمية والفنية)
- (20) يشمل الثانوية التجارية والصناعية والزراعية والصيدية وصيدية وصالات ومدارس صحية
- (21) يشمل الثانوية الفنيه للاعزاع 1993/1994
- (22) يشمل الثانوي الديني للاعزاع 1993
- (23) تشمل تلاميذ التعليم الخاص العسكري
- (24) تشمل المرحلة الابتدائية و الاعدادية وابتدائية وتسع سنوات
- (25) لا تشمل طلبة السنة الثانية في كلية مجتمع البهاج وطلبة كلية مجتمع كنديا للعام الدراسي 1998/1997

Number of students in universities by field of study

Field of study	1990/91	1991/92	1992/93	1993/94	1994/95	1995/96	1996/97	1997/98	1998/99	نوع الدراسة
Bahrain (2)										
Education	978	1 058	1 011	1 059	1 069	884	781	774		التعليم
Male	180	203	202	274	334	269	224	235		ذكر
Female	798	855	809	785	735	615	557	539		أنثى
Arts	847	933	986	1 126	1,182	1,353	1 502	1 825		الفنون
Male	269	288	338	362	348	318	278	286		ذكر
Female	578	645	648	764	834	1 035	1 224	1 539		أنثى
Business administration	1 385	1,212	1 593	1,824	1 323	1 642	1,747	2 709		إدارة الأعمال
Male	561	405	480	495	439	509	601	1,121		ذكر
Female	824	807	1 113	1,329	884	1,133	1 146	1,588		أنثى
Sciences	700	875	844	833	1,194	1 078	1 157	1 173		العلوم
Male	245	338	334	330	385	384	368	345		ذكر
Female	455	537	510	503	809	694	789	828		أنثى
Medicine	463	332	279	249	371	383	375	395		الطب
Male	187	122	94	85	130	138	130	126		ذكر
Female	276	210	185	164	241	245	245	269		أنثى
Health sciences	1 721	1,513	829	666	676	620	637	696		العلوم الصحية
Male	549	321	214	126	125	96	80	115		ذكر
Female	1 172	1 192	615	540	551	524	557	581		أنثى
Engineering	1,680	1 715	2,012	1 825	1 874	1,527	1,638	1,467		الهندسة
Male	1 287	1,306	1 501	1 343	1 380	1 101	1,113	976		ذكر
Female	393	409	511	482	494	426	525	491		أنثى
Post graduates	142	115	97	90	115	131	161	162		دراسات عليا
Male	94	75	63	58	67	76	90	96		ذكر
Female	48	40	34	32	48	55	71	66		أنثى
Grand Total	7 916	7 753	7 651	7 672	7 804	7 618	7 998	9 201		المجموع الكلي
Male	3 372	3 058	3 226	3,073	3,208	2 891	2 884	3,300		ذكر
Female	4 544	4 695	4 425	4 599	4 596	4 727	5 114	5 901		أنثى

عدد الطلاب في الجامعات حسب نوع الدراسة
 Number of students in universities by field of study

Field of study	1990/91	1991/92	1992/93	1993/94	1994/95	1995/96	1996/97	1997/98	1998/99	نوع الدراسة
مصر										
Education	81,060	84,664	77,970	95,104	105,082	125,808	146,831	164,848		التربية
Male	45,890	46,724	42,310	50,766	54,757	63,105	71,621	66,884		طبة
Female	35,170	37,940	35,660	44,338	50,325	62,703	75,210	97,964		طبيب
Humanities and Religion	129,614	128,389	126,777	147,098	175,021	217,056	262,709	204,814		العلوم الانسانية والدين
Male	73,849	73,152	71,041	78,776	92,762	114,425	136,286	90,576		طبة
Female	55,765	55,237	55,736	68,322	82,259	102,631	126,423	114,238		طبيب
Law	79,601	72,651	76,074	83,854	102,416	123,430	151,786	141,565		لعملى
Male	62,711	57,292	58,245	63,734	76,866	88,884	109,728	93,636		طبة
Female	16,890	15,359	17,829	20,120	25,550	34,546	42,058	47,929		طبيب
Social and behavioural science	4,038	4,568	4,606	5,239	7,948	11,893	14,772	17,575		العلوم الاجتماعيه
Male	2,122	2,542	2,616	2,986	4,196	5,637	7,803	7,788		طبة
Female	1,916	2,026	1,990	2,253	3,752	6,256	6,969	9,787		طبيب
Business administration	173,782	175,762	181,692	183,545	208,440	267,588	296,465	245,349		تجاره
Male	111,841	110,617	112,071	109,836	129,133	156,845	171,826	155,255		طبيب
Female	61,941	65,145	69,621	73,709	79,307	110,743	124,639	90,094		طبيب
Home economics	2,057	2,174	2,375	2,800	3,453	4,588	4,985	5,752		الاقتصاد المنزلى
Male	579	693	687	775	728	778	765	1,011		طبة
Female	1,478	1,481	1,688	2,025	2,725	3,810	4,220	4,741		طبيب
Service trade	1,758	1,921	2,060	2,131	2,577	3,490	5,097	8,455		تسويق وخدمات
Male	734	905	1,060	1,208	1,539	2,123	3,149	5,550		طبة
Female	1,024	1,016	1,000	923	1,038	1,367	1,948	2,905		طبيب
Natural sciences	17,824	18,298	18,771	22,702	22,729	28,182	27,715	24,215		علوم
Male	12,072	12,429	12,657	15,099	14,962	18,233	17,931	15,161		طبة
Female	5,752	5,869	6,114	7,603	7,767	9,949	9,784	9,054		طبيب
Medicine and health related sciences	46,367	46,612	46,746	48,050	49,445	62,370	80,230	89,961		طبيب وطبم الصحيه
Male	26,104	26,649	27,481	28,176	29,573	37,528	47,805	50,336		طبة
Female	20,263	19,963	19,265	19,874	19,872	24,842	32,425	39,625		طبيب
Architecture	270	259	236	238	219	244	304	381		لعملى المصرى
Male	213	204	179	182	160	163	174	220		طبة
Female	57	55	57	56	59	81	130	161		طبيب

عدد الطلاب في الجامعات حسب نوع الدراسة
Number of students in universities by field of study

Field of study	1990/91	1991/92	1992/93	1993/94	1994/95	1995/96	1996/97	1997/98	1998/99	نوع الدراسة
Trade crafts and industrial programs	51 794	59 241	48,598	41 760	39 146	66,528	69,913	10,644		تقنية الصناعة
Male	40,842	45,071	35,898	30 661	26,415	40,834	43 144	7 785		طبيب
Female	11 252	14 170	12,700	11 099	12 731	25,694	26 769	2,859		طبيب
Engineering	35 661	33,919	35,407	34,547	38,629	46 929	59 529	73,724		الهندسة
Male	30 630	29 157	29 756	28,244	30,395	36,351	44,848	55,624		طبيب
Female	5 031	4,762	5 651	6,303	8 234	10,578	14,681	18,100		طبيب
Agriculture	25 094	21 941	20,580	20,280	25,464	27 104	30 241	30 015		الزراعة
Male	17 377	15,608	15,051	15,137	16,599	18,323	20,834	19,682		طبيب
Female	7 717	6,333	5,529	5,143	8,865	8 781	9,407	10,333		طبيب
Fine and applied arts	5,421	5,515	5,650	6,458	6,988	9,167	11 384	13 632		الفنون الجميلة والتطبيقية
Male	2 761	2 704	2,706	2,854	3,031	4,137	4 910	6,098		طبيب
Female	2 660	2,811	2 944	3 604	3 957	5,030	6,474	7,534		طبيب
Grand Total	654,341	655,914	647,542	693 806	787,557	994,377	1,161 961	1,030 930		المجموع العام
Male	427 425	423 747	411 758	428,434	481 116	587,366	680,824	575,606		طبيب
Female	226,916	232 167	235,784	265,372	306,441	407,011	481 137	455,324		طبيب
Jordan										
Education	5 631	6,372	7,004	6 989	8,939	11,464	12,531	11,727	11,594	التربية
Male	3 000	3,210	3,603	3 295	4 169	5 149	5,364	4,156	3 854	طبيب
Female	2,631	3,162	3,401	3 694	4 770	6,315	7 167	7,571	7 740	طبيب
Humanities and Religion	27 637	25,640	23,330	17,821	17 237	17,970	20,424	19,626	16,616	العلوم الإنسانية والدين
Male	7 882	7 026	5,632	4 600	4,786	5,289	6,529	5,368	5,675	طبيب
Female	19,755	18,624	17 698	13,221	12 451	12 681	13,895	14,258	10 941	طبيب
Law	3 637	4,500	5,678	6,512	4,134	5,310	5,876	5,366	6,125	القانون
Male	2 312	2,743	3,542	3 940	3,015	3,936	4,354	3,687	4 205	طبيب
Female	1,325	1 757	2 136	2,572	1,119	1 374	1,522	1 679	1,920	طبيب
Social and behavioral science	288	278	256	297	5,959	6,005	5 104	4,855	4,863	العلوم الاجتماعية
Male	208	206	179	157	3,035	3,157	2 444	2,134	2,133	طبيب
Female	80	72	77	140	2,924	2,848	2,660	2,721	2,730	طبيب
Business administration	15 706	16,235	17,315	17 744	17 482	20 598	23 926	24,624	19,992	إدارة الأعمال
Male	10 187	10,468	10,769	11 006	10,768	12 992	15,064	15,232	14,058	طبيب
Female	5,519	5,767	6,546	6,738	6 714	7,606	8,862	9 392	5 934	طبيب

عدد الطلاب في الجامعات حسب نوع الدراسة
Number of students in universities by field of study

Field of study	1990/91	1991/92	1992/93	1993/94	1994/95	1995/96	1996/97	1997/98	1998/99	نوع الدراسة
Mathematics and computer sciences	3 096	2 661	2 532	2 582	7 267	8 130	9 474	10 612	9 269	الرياضيات وعلوم الحاسب
Male	1 994	1 645	1 299	1 206	4 240	4 826	5 526	5 908	6 074	طبية
Female	1 102	1 016	1 233	1 376	3 027	3 304	3 948	4 704	3 195	طبيب
Service trade	148	109	181	141	128	202	314	388		السياحة والتسويق
Male	112	106	175	141	128	201	313	384		طبية
Female	36	3	6			1	1	4		طبيب
Natural sciences	6 197	3 497	8 943	9 301	4 374	4 538	4 796	4 464	5 093	العلوم
Male	3 615	1 075	5 212	5 279	2 026	1 958	2 005	1 643	1 904	طبية
Female	2 582	2 422	3 731	4 022	2 348	2 580	2 791	2 821	3 189	طبيب
Medicine and health related sciences	7 311	8 765	9 238	9 426	10 600	11 715	11 779	11 940	8 800	الطب والعلوم الصحية
Male	3 665	4 352	4 360	4 377	4 995	5 446	5 370	5 378	4 589	طبية
Female	3 646	4 413	4 878	5 049	5 605	6 269	6 409	6 562	4 211	طبيب
Architecture					867	918	886		888	لتخطيط العمراني
Male					410	452	440		429	طبية
Female					457	466	446		459	طبيب
Mass communication and dic					400	311	263	273	294	الاتصال الجماهيري والتسويق
Male					192	143	100	96	98	طبية
Female					208	168	163	177	196	طبيب
Engineering	7 859	8 999	9 867	9 844	10 692	11 899	12 601	12 454	10 676	الهندسة
Male	6 600	7 478	8 034	7 810	8 779	9 697	10 192	9 854	8 482	طبية
Female	1 259	1 521	1 833	2 034	1 913	2 202	2 409	2 600	2 194	طبيب
Agriculture	1 826	2 069	2 131	2 187	2 392	2 707	3 037	2 989	3 140	الزراعة
Male	1 141	1 294	1 288	1 287	1 393	1 609	1 761	1 589	1 605	طبية
Female	685	775	843	900	999	1 098	1 276	1 400	1 535	طبيب
Fine and applied arts	809	1 055	2 040	2 550	2 544	2 398	2 347	2 209	776	الفنون الجميلة والتصويرية
Male	539	689	1 028	1 067	883	802	807	731	250	طبية
Female	270	366	1 012	1 483	1 661	1 596	1 540	1 478	526	طبيب
Grand Total	80 145	80 190	88 515	85 394	91 748	102 936	112 209	111 254	96 944	المجموع العام
Male	41 255	40 292	45 121	44 165	48 217	55 062	59 729	56 064	52 829	طبية
Female	38 890	39 898	43 394	41 229	43 531	47 874	52 480	55 190	44 115	طبيب

Number of students in universities by field of study

Field of study	1990/91	1991/92	1992/93	1993/94	1994/95	1995/96	1996/97	1997/98	1998/99	موقع الدراسة
Kuwait^(*)										
Arts and education (7)	9,305	4,298	5,150	11,721	12,541	12,925	13,406	13,406	13,406	الكويت (5)
Male	1,823	636	848	2,694	3,066	3,493	3,293	3,293	3,293	الرياض و الشبوة (7)
Female	7,482	3,662	4,302	9,027	9,475	9,432	10,113	10,113	10,113	طليط
Law	889	1,000	1,276	1,772	2,013	2,296	2,262	2,262	2,262	الحصول
Male	370	435	544	738	871	1,017	1,033	1,033	1,033	طليط
Female	519	565	732	1,034	1,142	1,279	1,229	1,229	1,229	طليط
Business administration (8)	5,444	4,168	2,850	7,288	7,699	7,927	7,927	7,278	7,278	داره اعلل (8)
Male	1,980	1,923	1,236	3,316	3,247	3,334	3,334	2,858	2,858	طليط
Female	3,464	2,245	1,614	3,972	4,452	4,593	4,593	4,420	4,420	طليط
Sciences	2,117	2,424	2,505	2,316	2,463	2,528	2,583	2,583	2,583	العلوم
Male	671	821	857	587	640	635	640	640	640	طليط
Female	1,446	1,603	1,648	1,729	1,823	1,893	1,943	1,943	1,943	طليط
Medicine and health-related sciences (9)	2,538	493	472	1,289	1,444	1,506	1,506	1,809	1,809	طليط و العلوم الصحيه (9)
Male	1,788	246	238	378	394	395	395	514	514	طليط
Female	750	247	234	911	1,050	1,111	1,111	1,295	1,295	طليط
Engineering (10)	2,094	1,711	2,096	4,447	4,705	4,719	4,915	4,915	4,915	الهندسة (10)
Male	955	1,050	1,261	3,205	3,336	3,323	3,421	3,421	3,421	طليط
Female	1,139	661	835	1,242	1,369	1,396	1,494	1,494	1,494	طليط
Grand Total	22,387	14,094	14,349	28,833	30,865	31,901	32,253	32,253	32,253	المجموع العام
Male	7,587	5,111	4,984	10,918	11,554	12,197	12,197	11,759	11,759	طليط
Female	14,800	8,983	9,365	17,915	19,311	19,704	20,494	20,494	20,494	طليط

11-2 (cont'd)
 عدد الطلاب في الجامعات حسب نوع الدراسة
 Number of students in universities by field of study

Field of study	1990/91	1991/92	1992/93	1993/94	1994/95	1995/96	1996/97	1997/98	1998/99	نوع الدراسة
Lebanon ^(a)										
Education										لبنان (د)
Male	599					1 217	710	974		شريعة
Female	78									طب
Arts and humanities	521									طب
Male	11,890					13 882	16 072	17,354		الآداب و العلوم الإنسانية
Female	3,246									طب
Fine Arts	8,644									طب
Male	1,159					1,463	1 556	2,561		فنون جميلة
Female	681									طب
Law and PSPA	478									طب
Male	10,150					12,837	13 364	12 286		لحقوق و علوم سياسية و ائزرية
Female	6,368									طب
Social behaviour	3 782									طب
Male	1 566					1 922	2,535	3 063		علوم الاجتماعية
Female	481									طب
Business administration	1,085					2 330	2,353	2 624		طب
Male	1 209									اقتصاد الأعمال
Female	591									طب
Information and documentation	618					998	1 074	1 177		طب
Male	876									الإعلام و الوثائق
Female	148									طب
Sciences	728									طب
Male	5 197					6 184	6,447	7 174		علوم
Female	3 055									طب
Medicine and health related sciences	2 142									طب
Male	2,318									طب وعلوم صحية
Female	1 066									طب
Engineering	1 252									طب
Male	1,313					1 729	1 767	1 781		هندسة
Female	1 083									طب
Agriculture	230									طب
Male	226									الزراعة
Female	121									طب
	105									طب

11 2 (cont'd)
 عدد الطلاب حسب نوع الدراسة
 Number of students in universities by field of study

Field of study	1990/91	1991/92	1992/93	1993/94	1994/95	1995/96	1996/97	1997/98	1998/99	نوع الدراسة
Grand Total				74,830				51 660		المجموع فقام
Male				38 781						طبية
Female				36,049						طبيب
Oman ^(a)										عمان ^(a)
Arts and islamic studies	1 651	1 851	1 958	2 168	2,357	2 556	2 744	2,991	3 164	الادب و العلوم الاسلامية
Male	679	675	631	623	670	752	861	1 024	1 158	طبية
Female	972	1 176	1 327	1 545	1 687	1 804	1 883	1 967	2,006	طبيب
Business and economics				121	240	452	602	816	1 019	التجارة و الاقتصاد
Male				63	123	265	352	482	610	طبية
Female				58	117	187	250	334	409	طبيب
Sciences	361	380	361	340	365	385	410	504	627	العلوم
Male	171	163	144	121	137	161	175	220	296	طبية
Female	190	217	217	219	228	224	235	284	331	طبيب
Engineering	426	425	484	494	508	586	570	628	711	الهندسة
Male	373	385	441	459	491	581	570	628	681	طبية
Female	53	40	43	35	17	5	-		30	طبيب
Agriculture	276	226	230	218	254	272	267	252	367	الزراعة
Male	218	208	205	190	222	241	238	226	299	طبية
Female	58	18	25	28	32	31	29	26	68	طبيب
Medicine	307	349	471	517	532	583	542	594	544	طبيب
Male	168	197	243	266	266	271	269	268	245	طبية
Female	139	152	228	251	266	312	273	326	299	طبيب
Grand Total	3,021	3,231	3 504	3 858	4 256	4,834	5 135	5 785	6,432	المجموع فقام
Male	1 609	1 628	1 664	1 722	1 909	2 271	2 465	2,848	3 289	طبية
Female	1 412	1 603	1 840	2 136	2,347	2 563	2 670	2 937	3 143	طبيب

عدد الطلاب في الجامعات حسب نوع الدراسة
Number of students in universities by field of study

Field of study	1990/91	1991/92	1992/93	1993/94	1994/95	1995/96	1996/97	1997/98	1998/99	نوع الدراسة
Palestinian authority										
Education	2,304	3,152	4,728	7,139	7,660	9,640	11,325	12,541	12,501	التربية
Male	1,489	1,781	2,665	3,513	3,819	4,230	4,793	4,995	4,882	طبة
Female	815	1,371	2,063	3,626	3,841	5,410	6,532	7,546	7,619	طبيب
Humanities and religion	7,527	5,963	6,734	7,385	8,655	9,334	7,759	8,346	11,499	العلوم الانسانية و الدين
Male	4,141	3,348	3,752	3,997	4,686	5,125	3,412	3,443	4,768	طبة
Female	3,386	2,615	2,982	3,388	3,969	4,209	4,347	4,903	6,731	طبيب
Law				125	150	313	3,522	2,481	3,141	القانون
Male				60	78	202	2,980	1,915	2,462	طبة
Female				65	72	111	542	566	679	طبيب
Commercial science and business	2,717	2,547	3,183	3,404	4,519	6,948	9,510	11,971	13,885	العلوم التجارية و التجارية
Male	2,004	1,895	2,325	2,393	3,066	4,888	6,637	8,381	9,770	طبة
Female	713	652	858	1,011	1,453	2,060	2,873	3,590	4,115	طبيب
Home economics				167	194	300	630	1,206	1,753	الاقتصاد المنزلي
Male				48	50	93	289	656	977	طبة
Female				119	144	207	341	550	776	طبيب
Natural science	2,879	3,311	3,742	4,017	4,724	5,395	6,238	6,958	9,587	العلوم الطبيعية
Male	1,889	2,276	2,431	2,491	2,701	3,151	3,638	3,950	5,297	طبة
Female	990	1,035	1,311	1,526	2,023	2,244	2,600	3,008	4,290	طبيب
Medicine and health-related sciences	286	410	592	791	996	1,318	1,560	1,889	2,425	الطب و العلوم الصحية
Male	98	126	247	342	434	616	727	799	1,056	طبة
Female	188	284	345	449	562	702	833	1,090	1,369	طبيب
Engineering	632	645	964	1,252	1,541	2,348	2,800	3,027	3,630	الهندسة
Male	461	479	699	956	1,087	1,785	2,075	2,265	2,686	طبة
Female	171	166	265	296	454	563	725	762	944	طبيب
Agriculture forestry and fishery	28	114	329	389	507	579	603	617	645	الزراعة و الغابات و صيد الاسماك
Male	22	97	281	321	375	491	516	524	542	طبة
Female	6	17	48	68	132	88	87	93	103	طبيب
Others and not specified	39	263	212	273	535	919	2,229	3,391	1,780	اخرى و غير محدد
Male	27	171	119	126	294	609	1,466	2,618	1,108	طبة
Female	12	92	93	147	241	310	763	773	672	طبيب
Grand Total	16,412	16,405	20,484	24,942	29,481	37,094	46,176	52,427	60,846	المجموع الكلي
Male	10,131	10,173	12,519	14,247	16,590	21,190	26,533	29,546	33,548	طبة
Female	6,281	6,232	7,965	10,695	12,891	15,904	19,643	22,881	27,298	طبيب

عدد الطلاب في الجامعات حسب نوع الدراسة
Number of students in universities by field of study

Field of study	1990/91	1991/92	1992/93	1993/94	1994/95	1995/96	1996/97	1997/98	1998/99	نوع الدراسة
قطر										
Education	1 984	1 982	1 965	2 056	2 147	2 252	2 243	2 437	2 315	التربية
Male	384	321	251	254	238	257	261	264	245	طبة
Female	1 600	1 661	1 714	1 802	1 909	1 995	1 982	2 173	2 070	طبيب
Humanities	735	792	995	1 087	1 085	1 104	1 135	1 091	1 093	لعلوم الانسانيه
Male	195	161	204	235	239	238	221	211	200	طبة
Female	540	631	791	852	846	866	914	880	893	طبيب
Islamic law	491	504	420	459	482	465	464	416	468	التربية
Male	82	60	54	59	66	72	72	68	130	طبة
Female	409	444	366	400	416	393	392	348	338	طبيب
Economic	352	380	409	565	650	728	815	911	1 139	الاقتصاد
Male	205	240	265	353	419	412	399	358	475	طبة
Female	147	140	144	212	231	316	416	553	664	طبيب
Sciences	544	611	641	705	778	805	896	1 050	1 143	لعلوم
Male	178	217	242	276	291	289	290	304	276	طبة
Female	366	394	399	429	487	516	606	746	867	طبيب
Engineering (males only)	205	226	265	323	318	362	426	447	419	الهندسة (جميعهم طلبة)
Technology	204	262	348	405	430	460	427	474	564	التكنولوجيا
Male	139	135	168	161	163	159	118	152	199	طبة
Female	65	127	180	244	267	301	309	322	365	طبيب
Pre-specialization (1)	1 628	1 791	1 623	1 751	1 904	2 095	2 069	1 598	1 335	قبل التخصص (1)
Male	425	468	449	495	517	515	493	401	430	طبة
Female	1 203	1 323	1 174	1 256	1 387	1 580	1 576	1 197	905	طبيب
Grand Total	6 143	6 548	6 666	7 351	7 794	8 271	8 475	8 424	8 476	المجموع العام
Male	1 813	1 828	1 898	2 156	2 251	2 304	2 280	2 205	2 374	طبة
Female	4 330	4 720	4 768	5 195	5 543	5 967	6 195	6 219	6 102	طبيب

11.2 (cont'd)
عدد الطلاب في الجامعات حسب نوع الدراسة
Number of students in universities by field of study

Field of study	1990/91	1991/92	1992/93	1993/94	1994/95	1995/96	1996/97	1997/98	1998/99	نوع الدراسة
Saudi Arabia										
Education	33,308	33,775	57,754	60,168	89,216	94,854	138,287	148,395	31,093	التربية
Male	10,266	11,161	25,695	27,032	28,893	31,809	35,512	37,200	12,120	طبية
Female	23,042	22,614	32,059	33,136	60,323	63,045	102,775	111,195	18,973	طبيب
Humanities	32,505	33,776	35,105	37,458	41,690	47,881	54,967	47,446	18,983	العلوم الانسانية
Male	16,062	17,415	17,948	19,252	22,311	26,111	30,810	24,912	12,806	طبية
Female	16,443	16,361	17,157	18,206	19,379	21,770	24,157	22,534	6,177	طبيب
Islamic studies	17,048	21,415	24,516	25,894	26,193	35,078	31,662	42,205	176,785	دراسات اسلامية
Male	13,593	16,677	18,960	20,726	21,976	29,673	22,528	34,390	38,963	طبية
Female	3,455	4,738	5,556	5,168	4,217	5,405	9,134	7,815	137,822	طبيب
Social and behaviour science	2,245	2,056	1,910	2,042	2,291	3,356	3,718	10,090	5,511	العلوم الاجتماعية
Male	637	765	600	628	846	1,237	1,188	7,844	4,168	طبية
Female	1,608	1,291	1,310	1,414	1,445	2,119	2,530	2,246	1,343	طبيب
Business and economics	14,812	13,811	13,026	13,222	14,321	17,377	17,610	19,592	9,062	الدراسات التجارية والاقتصادية
Male	9,427	10,051	9,618	8,815	11,264	12,443	14,123	12,592	5,495	طبية
Female	5,385	3,760	3,408	4,407	3,057	4,934	3,487	7,000	3,567	طبيب
Sciences	13,412	10,817	12,684	12,773	14,168	15,369	16,162	21,735	37,940	العلوم
Male	6,532	6,427	6,049	6,326	7,294	8,287	8,896	12,183	29,174	طبية
Female	6,880	4,390	6,635	6,447	6,874	7,082	7,266	9,552	8,766	طبيب
Medicine and health related sciences	7,418	7,059	7,171	7,526	7,773	8,050	9,402	11,853	18,309	الطب والعلوم الصحية
Male	4,459	4,425	4,460	4,639	4,786	5,477	5,667	7,285	15,142	طبية
Female	2,959	2,634	2,711	2,887	2,987	2,573	3,735	4,568	3,167	طبيب
Engineering	8,354	9,220	9,901	9,899	11,891	12,075	21,588	21,761	55,010	الهندسة
Male	8,144	8,976	9,117	9,589	11,507	11,624	21,079	21,597	36,898	طبية
Female	210	244	784	310	384	451	509	164	18,112	طبيب
Agriculture	2,392	2,435	2,008	2,018	2,559	3,192	3,531	4,935	17,092	الزراعة
Male	1,482	1,339	1,257	1,250	1,655	2,212	2,445	3,775	12,809	طبية
Female	910	1,096	751	768	904	980	1,086	1,160	4,283	طبيب
Others and not specified	1,333	1,416	1,600	1,610	1,619			8,212	1,737	غيره
Male	1,333	1,416	1,600	1,610	1,619			1,914	1,737	طبية
Female								6,298		طبيب
Grand Total	132,827	135,780	165,675	172,610	211,721	237,232	296,927	336,224	371,522	المجموع العام
Male	71,935	78,652	95,304	99,867	112,151	128,873	142,248	163,692	169,312	طبية
Female	60,892	57,128	70,371	72,743	99,570	108,359	154,679	172,532	202,210	طبيب

11-2 (cont d)
 عدد الطلاب في الجامعات حسب نوع الدراسة
 Number of students in universities by field of study

Field of study	1990/91	1991/92	1992/93	1993/94	1994/95	1995/96	1996/97	1997/98	1998/99	نوع الدراسة
Syria										
Education and physical training	4 066	3 047	2 705	2 691	2 757	4 098	4 614	7 365		التربية والبرية الرياضية
Male	1 892	1 462	1 127	1 200	1 277	2 160	2 029	2 745		طلبة
Female	2 174	1 585	1 578	1 491	1 480	1 938	2 585	4 620		طلبة
Arts and humanities	45,356	43 925	47 244	48 171	47 011	42,273	39 725	48,483		الفنون والعلوم الانسانية
Male	18,027	17 664	18 736	19 690	19 665	13 787	12 764	16 628		طلبة
Female	27 329	26,261	28,508	28,481	27 346	28,486	26,961	31 855		طلبة
Fine arts	453	498	583	587	657	741	849	1 058		الفنون الجميلة
Male	293	312	357	352	377	412	436	531		طلبة
Female	160	186	226	235	280	329	413	527		طلبة
Law	32 231	31 812	35 093	30,864	30,396	29 527	25,263	23 084		القانون
Male	25,423	25,081	26,304	22,432	22 613	22,430	17 035	16 134		طلبة
Female	6 808	6 731	8 789	8,432	7 783	7 097	8,228	6,950		طلبة
Shari'a	4 702	4,666	5 424	5 238	5,065	4,413	5,822	5,601		الشريعة
Male	3 148	3,036	3 500	3 161	2 668	2 734	3 852	3 282		طلبة
Female	1 554	1 630	1 924	2 077	2,397	1 679	1 970	2,319		طلبة
Economic and business	15,632	15,373	14 711	14 279	13 274	12 489	12 101	11 951		الاقتصاد و التجارة
Male	11 025	10,684	10 163	9 669	8 611	8 272	8 005	7 794		طلبة
Female	4,607	4,689	4,548	4 610	4,663	4,217	4,096	4 157		طلبة
Sciences	16,402	16,272	15,411	14,297	13 466	14,547	13,588	14,224		العلوم
Male	9 692	9 568	8 942	8 285	7 654	8,428	7,797	8,679		طلبة
Female	6 710	6,704	6,469	6 012	5,812	6 119	5 791	5,545		طلبة
Medicine and health-related sciences	16 719	17 018	17,897	15,806	16,395	10,008	16,822	19 168		الطب والعلوم الصحية
Male	11 376	11,532	12 278	10 695	11 174	12,012	11,494	12 936		طلبة
Female	5,343	5,486	5,619	5 111	5,221	5,493	5,328	6,232		طلبة
Engineering	28 609	27 909	27 889	26,894	25,223	28,470	25,091	27 798		الهندسة
Male	21 885	21 098	21 012	20,206	18,839	21 764	18,547	20,337		طلبة
Female	6 724	6,811	6,877	6 688	6,384	6 706	6,544	7 461		طلبة

II 2 (cont'd)
عدد الطلاب في الجامعات حسب نوع الدراسة
Number of students in universities by field of study

Field of study	1990/91	1991/92	1992/93	1993/94	1994/95	1995/96	1996/97	1997/98	1998/99	نوع الدراسة
Agriculture										
Male	4,594	4,877	5,154	5,216	5,460	5,617	5,555	6,282	6,282	زراعة
Female	3,401	3,566	3,717	3,709	3,834	3,811	3,642	4,032	4,032	طليه
Veterinary										
Male	1,149	1,313	1,375	1,436	1,481	1,516	1,574	1,806	1,806	الطب البيطري
Female	1,094	1,257	1,323	1,372	1,423	1,458	1,503	1,726	1,726	طليه
Grand Total										
Male	169,913	166,710	173,486	165,479	161,185	161,196	151,004	166,820	166,820	المجموع العام
Female	107,256	105,260	107,459	100,771	98,135	97,268	87,104	94,824	94,824	طليه
	62,657	61,450	66,027	64,708	63,050	63,928	63,900	71,996	71,996	طليات
United Arab Emirates										
Education										
Male	2,612	2,151	2,126	1,920	3,289	3,523	3,582	3,582	3,582	تربية
Female	2,48	209	173	138	150	138	150	150	150	طليه
Arts										
Male	2,364	1,942	1,953	1,782	3,139	3,385	3,432	3,432	3,432	طليات
Female	1,544	1,355	1,255	1,182	2,875	3,215	3,864	3,864	3,864	الادب
Law and sharia										
Male	451	399	316	297	495	495	597	597	597	طليه
Female	1,093	956	939	885	2,380	2,720	3,267	3,267	3,267	طليات
Economic and business										
Male	201	147	143	147	450	466	530	530	530	التقني و السريه
Female	126	102	104	110	297	298	314	314	314	طليه
Sciences										
Male	75	45	39	37	153	168	216	216	216	طليات
Female	1,294	1,035	948	890	943	1,068	1,362	1,362	1,362	التعليم الاقتصادي و الازريه
Medicine										
Male	549	445	391	345	371	420	407	407	407	طليه
Female	745	590	557	545	572	648	855	855	855	طليات
Engineering										
Male	766	675	822	797	1,781	2,057	2,271	2,271	2,271	التعليم
Female	177	166	240	180	456	448	452	452	452	طليه
Aggriculture										
Male	589	509	572	617	1,325	1,609	1,819	1,819	1,819	طليات
Female	152	153	213	155	255	237	250	250	250	الطب
Engineering										
Male	38	47	69	51	81	81	88	88	88	طليه
Female	114	106	144	104	174	156	162	162	162	طليات
Aggriculture										
Male	366	373	458	507	824	1,074	1,176	1,176	1,176	الهندسه
Female	202	213	266	288	480	646	675	675	675	طليه
Aggriculture										
Male	164	160	192	219	344	428	501	501	501	طليات
Female	205	185	184	188	398	417	401	401	401	الزراعه
Aggriculture										
Male	97	88	77	80	181	175	142	142	142	طليه
Female	108	97	107	108	217	242	259	259	259	طليات

II-2 (cont d)
 عدد الطلاب في الجامعات حسب نوع الدراسة
 Number of students in universities by field of study

Field of study	1990/91	1991/92	1992/93	1993/94	1994/95	1995/96	1996/97	1997/98	1998/99	نوع الدراسة
Post graduates							55			الدراسات العليا
Male	46	45	61	103	49	49				طليه
Female	9	26	48	40	33	33	29			طليات
Total extended studies	528	731	848	754	712	661	613			الاساس لدرجه
Male	64	112	98	84	64	39	25			طليه
Female	464	619	750	670	648	622	588			طليات
Special Prog (B U R)										البرامج الخاصة (استقطاب لجامعه لدرج
Male	782	1 818	2 735	4 745						طليه
Female	472	140	670	998						طليات
Grand Total	8,496	8,668	9,793	11,388	11 576	12 767	14 104			المجموع لعام
Male	2,433	1 947	2,462	2,611	2 608	2 773	2 979			طليه
Female	6,063	6 721	7 331	8 777	8 968	9 994	11 125			طليات
Republic of Yemen										
Education	16,890	22 981	31 201	37 976	43,483	43 522	41 908	48,674	60 307	التربيه
Male	13 113	17 969	24,545	30 785	35,105	35,420	32 063	38,265	46,659	طليه
Female	3 777	5 012	6,656	7 191	8,378	8 102	9,845	10 409	13,648	طليات
Arts and humanities	3,662	6 232	6,733	8 783	12,565	10 975	17 744	17 171	21 168	الاداب و العلوم الاجتماعيه
Male	2,539	4 158	4,980	7 290	10 014	8,345	13 764	12 182	14,382	طليه
Female	1 123	2 074	1,753	1 493	2,551	2 630	3 980	4 989	6 786	طليات
Law	8,581	8,286	13 003	13 702	14,823	18 933	18 183	20,558	17 661	العلوم
Male	8,283	7,951	12 605	13 209	14,379	17 768	17,739	19,816	16,723	طليه
Female	298	335	398	493	444	1 165	444	742	938	طليات
Business and economics	7 129	7 960	8,812	10,618	10,951	12,491	16,819	29 520	28,692	التجاره و الاقتصاد
Male	6,394	7 181	7,944	9,615	9 886	11 310	15,084	26 025	25,191	طليه
Female	735	779	868	1 003	1 065	1 181	1,735	3,495	3,501	طليات
Sciences	966	1 176	1 158	2,074	2 261	2 290	2 308	4,825	4,017	العلوم
Male	689	895	883	1 735	1 928	1 828	1 616	3,625	2,230	طليه
Female	277	281	275	339	333	462	692	1,200	1 787	طليات
Medicine and health-related sciences	2 153	2 534	2 891	3,430	2,890	3 855	4 027	3,302	3,942	الطب
Male	1,323	1 513	1 835	2 298	2,093	2 937	2 714	2 045	2,508	طليه
Female	830	1 021	1 056	1 132	797	918	1 313	1 257	1 434	طليات

11-2 (cont'd)
عدد الطلاب في الجامعات حسب نوع الدراسة
Number of students in universities by field of study

Field of study	1990/91	1991/92	1992/93	1993/94	1994/95	1995/96	1996/97	1997/98	1998/99	نوع الدراسة
Engineering	1 958	2,085	2,039	2,304	2,886	1 966	2,644	3 735	3 805	هندسة
Male	1 754	1 830	1 806	2,048	2,492	1,761	2,403	3 408	3 448	طبية
Female	204	255	233	256	394	205	241	327	357	طبيب
Agriculture	836	982	1,104	1,141	967	953	690	604	892	فراصة
Male	785	911	832	1 043	886	867	647	525	798	طبية
Female	51	71	272	98	81	86	43	79	94	طبيب
Others and not specified								7,379	15,053	اخرى وغير محدد
Male								6,206	12 283	طبية
Female								1 173	2,770	طبيب
Grand Total	42 175	52,236	66 941	80,028	90,826	94 985	104,323	135 768	155,537	مجموع فئات
Male	34,880	42,408	55,430	68,023	76,783	80,236	86,030	112,097	124,222	طبية
Female	7 295	9 828	11 511	12,005	14,043	14 749	18,293	23 671	31,315	طبيب

(1) Refers to the preparatory year for education humanities science technology and shari'a

(2) No of students in all Lebanese universities

(3) Lebanese university students only

(4) Includes students in Bahrain university Arabian Gulf university and College of Health Sciences

(5) For years 1992/93 and 1993/94 data excludes students of Allied education college

(6) Sultan Qaboos university students only

(7) For years 1992/93 and 1993/94, data excludes essential educational training

(8) For years 1992/93 and 1993/94 data excludes commercial institutes

(9) For years 1992/93 and 1993/94, data excludes medical institutes

(10) For years 1992/93 and 1993/94 data excludes technology

(1) لعمه الهندسيه للتربيه والاصناف والطوم والتكنولوجيا والشرعيه

(2) عدد طلاب في جميع الجامعات اللبنانيه

(3) الطلاب بسبل الجامعه اللبنانيه فقط

(4) يشمل طلاب جامعه البحرين وجامعه الخليج العربي وكلية علوم الصحيه

(5) للاعوام 93/1992 و94/1993 لا تشمل الفئات اعلاه كلية التربية الطبيه

(6) طلابه جامعه سلطان قابوس فقط

(7) للاعوام 93/1992 و94/1993 لا تشمل الفئات اعلاه معاهد التربيه الاجلسيه

(8) للاعوام 93/1992 و94/1993 لا تشمل الفئات اعلاه المعاهد العليا التجاريه

(9) للاعوام 93/1992 و94/1993 لا تشمل الفئات اعلاه معاهد العلوم الصحيه

(10) للاعوام 93/1992 و94/1993 لا تشمل الفئات اعلاه معاهد للتكنولوجيا

عدد الخريجين من الجامعات حسب نوع الدراسة
Number of university graduates by field of study

Field of study	1990/91	1991/92	1992/93	1993/94	1994/95	1995/96	1996/97	1997/98	1998/99	نوع الدراسة
Bahrain										الخريجون
Education	197	119	152	101	180	150	144	201		امريية
Male			8	77	28	40	26	51		طبية
Female	62	32	144	24	152	110	118	150		طبيب
Arts			36	61	49	39	52	55		الفنون
Male			108	52	121	92	177	259		طبية
Female	336	168	350	362	352	381	478	700		داره الاصل
Business administration	167	88	139	168	128	113	145	206		طبية
Male	169	80	211	194	224	268	333	494		طبيب
Female	62	28	102	123	114	100	122	206		لغوي
Sciences	16	7	29	54	38	26	51	65		طبية
Male	46	21	73	69	76	74	71	141		طبيب
Female	29	34	39	104	87	89	124	87		لغوي
Medicine	12	17	19	30	29	36	50	29		طبية
Male	17	17	20	74	58	53	74	58		طبيب
Female	157	205	161	131	210	125	197	162		لغوي
Health sciences	55	41	30	26	43	16	26	19		طبية
Male	102	164	131	105	167	109	171	143		طبيب
Female	8	8	21	14	22	5	39	26		لغوي
Applied sciences	5	8	17	12	18	3	32	16		طبيب
Male	3	0	4	2	4	2	7	10		طبيب
Female	294	129	235	324	399	426	451	559		الهندسة
Engineering	224	100	173	168	234	320	285	366		طبية
Male	70	29	62	156	165	106	166	193		طبيب
Female	12	11	147	225	185	155	228	252		دراسات عليا
Post graduates			40	89	75	80	74	100		طبية
Male			107	136	110	75	154	152		طبيب
Female	1,157	734	1,351	1,722	1,904	1,562	2,012	2,507		مجموع اتمام
Grand Total			491	685	642	673	741	907		طبية
Male			860	812	1,077	889	1,271	1,600		طبيب
Female										

عدد الخريجين من الجامعات حسب نوع الدراسة
 Number of university graduates by field of study

II 3 (cont'd)

Field of study	1990/91	1991/92	1992/93	1993/94	1994/95	1995/96	1996/97	1997/98	1998/99	نوع الدراسة
Egypt										
Education	15,353	17,197	18,707	18,779	18,873	21,948	24,611	31,046		مصر
Male	8,450	9,280	9,863	10,357	9,785	11,071	12,116	12,215		لدرية
Female	6,803	7,917	8,844	8,422	9,088	10,877	12,495	18,831		طليه
Humanities and religion	24,704	24,273	21,803	21,395	21,670	31,772	36,171	29,141		لعلوم اللغويات و الدين
Male	13,166	12,959	11,568	11,135	11,200	15,987	17,129	12,646		طليه
Female	11,538	11,314	10,235	10,260	10,470	15,785	19,042	16,495		طليه
Law	16,226	14,634	11,921	11,572	11,532	14,768	17,303	18,409		للعمل
Male	13,353	11,734	9,636	9,216	8,649	10,798	12,866	11,673		طليه
Female	2,873	2,900	2,285	2,356	2,883	3,970	4,437	6,736		طليه
Social and behavioural science	664	1,060	997	912	1,028	943	1,685	2,156		لعلوم الاجتماعيه
Male	259	467	469	479	529	405	776	887		طليه
Female	405	493	528	433	499	438	909	1,269		طليه
Business administration	44,526	43,859	48,634	35,274	38,486	41,301	42,779	34,427		دره اعمال
Male	27,040	26,321	27,091	19,008	20,113	22,879	23,108	20,914		طليه
Female	17,486	17,538	21,543	16,266	18,373	18,422	19,671	13,513		طليه
Home economics	338	362	401	453	565	587	852	979		الاقتصاد المنزلي
Male	60	73	96	194	193	119	157	138		طليه
Female	278	289	405	359	372	468	695	841		طليه
Service trade		314	319	444	440	438	581	863		السياحه و الفنادق
Male		93	115	217	243	240	335	482		طليه
Female		221	204	227	197	198	246	381		طليه
Natural sciences	4,460	3,399	3,358	3,272	3,441	3,869	4,020	3,184		لعلوم
Male	2,988	2,308	2,212	2,095	2,211	2,394	2,535	1,975		طليه
Female	1,472	1,091	1,146	1,177	1,230	1,475	1,485	1,209		طليه
Medicine and health-related sciences	8,177	8,003	8,280	8,635	9,991	7,971	8,826	8,818		لطب وعلوم طبيه
Male	4,415	4,167	4,434	4,839	5,719	4,452	5,140	5,082		طليه
Female	3,762	3,836	3,846	3,796	4,272	3,519	3,686	3,736		طليه
Architecture										المخطيط العمراني
Male	60	42	25	46	19	52	20	22		طليه
Female	7	8	17	11	8	7	11	12		طليه

عدد الخريجين من الجامعات حسب نوع الدراسة
 Number of university graduates by field of study
 II-3 (cont d)

Field of study	1990/91	1991/92	1992/93	1993/94	1994/95	1995/96	1996/97	1997/98	1998/99	نوع الدراسة
Trade crafts and industrial programs	14,282	16,689	18,279	13,117	12,959	12,413	11,620	1,426		تعليم التكنولوجي
Male	11,233	13,116	13,467	9,401	8,727	7,837	6,736	1,089		طلبة
Female	3,049	3,573	4,812	3,716	4,232	4,576	4,884	337		طلبات
Engineering	6,904	6,323	5,846	5,346	4,550	5,509	5,741	6,486		هندسة
Male	5,925	5,387	4,981	4,569	3,975	4,763	4,584	4,777		طلبة
Female	979	936	865	777	575	746	1,157	1,709		طلبات
Agriculture	6,347	5,208	4,454	3,523	3,458	3,776	3,637	5,153		زراعة
Male	4,275	3,392	2,993	2,439	2,424	2,720	2,599	3,081		طلبة
Female	2,072	1,816	1,461	1,084	1,034	1,056	1,038	2,072		طلبات
Fine and applied arts	966	951	1,013	1,034	990	1,067	1,118	1,470		الفنون الجميلة والتطبيقية
Male	565	459	486	512	441	467	478	608		طلبة
Female	401	492	527	522	549	600	640	862		طلبات
Grand Total	143,014	142,322	144,154	123,913	128,010	146,421	158,975	143,592		المجموع الكلي
Male	91,889	89,898	87,436	74,507	71,228	84,284	88,579	75,589		طلبة
Female	51,125	52,424	56,718	49,406	53,782	62,137	70,396	68,003		طلبات
Iraq										
Universities	38,233	37,240	38,054	42,249	35,274	33,653	37,917			الجامعات
Male	21,521	19,859	20,540	26,382	21,537	20,024	23,194			طلبة
Female	16,712	17,381	17,514	15,867	13,737	13,629	14,723			طلبات
Non governmental colleges				1,098						الكلية الأهلية
Male				570						طلبة
Female				528						طلبات
Grand Total	38,233	37,240	38,054	43,347	35,274	33,653	37,917	46,705		المجموع الكلي
Male	21,521	19,859	20,540	26,952	21,537	20,024	23,194	28,808		طلبة
Female	16,712	17,381	17,514	16,395	13,737	13,629	14,723	17,897		طلبات

11-3 (cont'd)
 عدد الخريجين من الجامعات حسب نوع الدراسة
 Number of university graduates by field of study

Field of study	1990/91	1991/92	1992/93	1993/94	1994/95	1995/96	1996/97	1997/98	1998/99	نوع الدراسة
Jordan										
Education	465	539	925	911	939	1 920	2 074	2 262	2 398	التربية
Male	234	300	422	403	400	927	910	941	972	طبية
Female	231	239	503	508	539	993	1 164	1 321	1 426	طبيب
Humanities and religion	1 307	1 335	1 533	1 717	2 173	2 365	2 393	2 744	3 143	العلوم الانسانية والدين
Male	444	411	453	514	587	858	854	988	1 098	طبية
Female	863	924	1 080	1 203	1 586	1 507	1 539	1 756	2 045	طبيب
Law	538	539	611	993	1 298	748	865	776	1 492	الصحف
Male	311	275	347	437	745	436	630	476	1 111	طبية
Female	227	264	264	456	543	212	235	300	381	طبيب
Social and behavioral science						986	1 048	979	811	العلوم الاجتماعية
Male						491	483	466	364	طبية
Female						495	565	513	447	طبيب
Business administration	824	924	1 271	1 678	2 300	2 017	2 354	3 276	4 117	تجارة اعمال
Male	478	512	738	1 129	1 608	1 390	1 615	2 364	2 927	طبية
Female	346	412	533	549	692	627	739	912	1 190	طبيب
Mathematics and computer sciences						737	879	1 157	1 422	الرياضيات علوم الحاسب
Male						465	551	740	903	طبية
Female						272	328	417	519	طبيب
Service trade										السياحة والتجارة
Male										طبية
Female										طبيب
Natural sciences	903	802	1 123	1 201	1 532	725	728	755	777	العلوم
Male	504	398	494	578	837	330	298	250	278	طبية
Female	399	404	629	623	695	395	430	505	499	طبيب
Medicine and health-related sciences	503	563	559	680	718	1 350	1 274	1 438	1 434	الطب والعلوم الصحية
Male	204	235	241	320	330	697	591	727	730	طبية
Female	299	328	318	360	388	653	683	711	704	طبيب
Architecture						82	105	128	141	الهندسة المعمارية
Male						33	41	46	78	طبية
Female						49	64	82	63	طبيب
Mass communication and doc						102	62	78	58	الاتصال الجماهيري والدراسات
Male						61	29	24	18	طبية
Female						41	33	54	40	طبيب

عدد الخريجين من الجامعات حسب نوع الدراسة
 Number of university graduates by field of study

Field of study	1990/91	1991/92	1992/93	1993/94	1994/95	1995/96	1996/97	1997/98	1998/99	نوع الدراسة
Engineering	505	531	677	916	927	1 127	1 276	1 393	1 523	الهندسة
Male	396	400	521	673	687	894	963	1,092	1 171	طالبة
Female	109	131	156	243	240	233	313	301	352	طالب
Agriculture	225	245	298	356	389	309	399	450	540	الزراعة
Male	121	129	152	205	209	162	182	226	299	طالبة
Female	104	116	146	151	180	147	217	224	241	طالب
Fine and applied arts										الفنون الجميلة والتطبيقية
Male					230	165	138	121	154	طالبة
Female					96	64	44	43	56	طالب
Grand Total	5,270	5,478	6,997	8,452	10,506	12,633	13,495	15,557	18 010	المجموع الكلي
Male	2,692	2,660	3,368	4,359	5,409	6,908	7 191	8,383	10 005	طالبة
Female	2 578	2 818	3 629	4,093	4 997	5 725	6,404	7 174	8 005	طالب
Kuwait⁽⁶⁾										الكويت
Arts and education ⁽⁷⁾										الفنون والتربية ⁽⁷⁾
Male	1 854	1 854	725	663	1 908	2 286	2 412	2 076		طالبة
Female	379	94	68	68	370	482	502	406		طالب
Law	1 475	1 475	631	595	1 538	1 804	1 910	1 670		الطب
Male	227	194	155	155	181	277	341	273		طالبة
Female	124	87	87	71	86	109	132	110		طالب
Business administration ⁽⁸⁾	1 182	1 182	323	353	1 952	2 129	1 959	1 431		التجارة
Male	454	454	111	119	661	885	778	520		طالبة
Female	728	728	212	234	1 291	1 244	1 181	911		طالب
Sciences	250	260	222	222	226	255	256	206		العلوم
Male	66	66	50	51	43	36	52	38		طالبة
Female	184	184	210	171	183	219	204	168		طالب
Medicine and health related sciences ⁽⁹⁾	519	519	89	129	249	296	335	131		الطب والعلوم الصحية ⁽⁹⁾
Male	361	361	24	56	74	79	79	15		طالبة
Female	158	158	65	73	175	217	256	116		طالب
Engineering ⁽¹⁰⁾	369	369	144	161	790	867	821	823		الهندسة ⁽¹⁰⁾
Male	126	126	78	88	610	640	582	603		طالبة
Female	243	243	66	73	180	227	239	220		طالب
Grand Total	4 401	4 401	1 735	1 683	5,306	6,110	6 124	4 940		المجموع الكلي
Male	1 510	1 510	444	453	1,844	2 231	2 125	1,692		طالبة
Female	2 891	2 891	1 291	1 230	3,462	3,879	3 999	3 248		طالب

عدد الخريجين من الجامعات حسب نوع الدراسة
 Number of university graduates by field of study

II 3 (cont. d)

Field of study	1990/91	1991/92	1992/93	1993/94	1994/95	1995/96	1996/97	1997/98	1998/99	نوع الدراسة
Lebanon ^(a)										
Education			102							التربية
Male			10							طلبة
Female			92							طالبات
Arts and humanities			847							الآداب و العلوم الإنسانية
Male			217							طلبة
Female			630							طالبات
Fine arts			179							الفنون الجميلة
Male			104							طلبة
Female			75							طالبات
Law and PSPA			591							الحقوق و العلوم السياسية و الإدارية
Male			289							طلبة
Female			302							طالبات
Social behaviour			238							علوم الاجتماع
Male			56							طلبة
Female			182							طالبات
Business administration			238							اقتصاد الأعمال
Male			89							طلبة
Female			149							طالبات
Information and documentation			146							الإعلام و توثيق
Male			28							طلبة
Female			118							طالبات
Sciences			328							العلوم
Male			144							طلبة
Female			184							طالبات
Medicine and health related sciences			384							طب وعلوم التمريض
Male			162							طلبة
Female			222							طالبات
Engineering			106							الهندسة
Male			90							طلبة
Female			16							طالبات

11.3 (cont'd)
 عدد الخريجين من الجامعات حسب نوع الدراسة
 Number of university graduates by field of study

Field of study	1990/91	1991/92	1992/93	1993/94	1994/95	1995/96	1996/97	1997/98	1998/99	نوع الدراسة
Agriculture			28							الزراعة
Male			13							طبيب
Female			15							طبيب
Grand Total			9 758					11 422		المجموع العام
Male			4 903					5 535		طبيب
Female			4 855					5 887		طبيب
Oman ^(a)										عمان ^(a)
Arts and Islamic studies										الادب و العلوم الاسلامية
Male	224	318	370	405	499	497	515	608	669	طبيب
Female	106	143	150	170	180	138	121	153	194	طبيب
Grand Total	118	175	220	235	319	359	394	455	475	المجموع العام
Business and economics										التجارة و الاقتصاد
Male										طبيب
Female										طبيب
Sciences										العلوم
Male		40	60	72	66	71	51	50	43	طبيب
Female		23	29	36	26	27	23	11	15	طبيب
Grand Total		17	31	36	40	44	28	39	28	المجموع العام
Medicine										الطب
Male										طبيب
Female										طبيب
Engineering										الهندسة
Male		59	69	76	101	75	80	82	90	طبيب
Female		52	68	66	83	63	75	82	90	طبيب
Grand Total		7	1	10	18	12	5	0	0	المجموع العام
Agriculture										الزراعة
Male	59	72	59	40	50	51	34	35	37	طبيب
Female	54	64	43	35	43	47	33	26	32	طبيب
Grand Total	5	8	16	5	7	4	1	9	5	المجموع العام
Male	283	489	558	637	755	739	735	869	1 008	طبيب
Female	160	282	290	323	354	307	281	327	429	المجموع العام
Grand Total	123	207	268	314	401	432	454	542	579	طبيب

11-3 (cont. d)
عدد الخريجين من الجامعات حسب نوع الدراسة
Number of university graduates by field of study

Field of study	1990/91	1991/92	1992/93	1993/94	1994/95	1995/96	1996/97	1997/98	1998/99	نوع الدراسة
Palestinian authority										
Education	225	236	308	115	1,022	848	1,707	1,510	935	التربية
Male				70	501	342	677	669	417	طبيب
Female				45	521	506	1,030	841	518	طبيب
Humanities and religion	583	656	620	696	962	1,188	1,352	1,654	2,066	لغوم الآداب و فني
Male				335	500	586	626	748	829	طبيب
Female				361	462	602	726	906	1,237	طبيب
Law							55	241	307	قانون
Male							41	195	239	طبيب
Female							14	46	68	طبيب
Commercial sciences and business	159	178	143	224	357	510	774	1,286	1,600	لغوم الآداب و التجاره
Male				141	229	336	510	844	1,125	طبيب
Female				83	128	174	264	442	475	طبيب
Home economics									943	اقتصاد لدمري
Male									517	طبيب
Female									426	طبيب
Natural science	166	243	199	216	355	558	696	726	1,281	لغوم
Male				127	204	304	386	354	627	طبيب
Female				89	151	254	310	372	654	طبيب
Medicine and health related sciences	60	45	83	121	121	85	258	375	575	فني و لغوم لصبو
Male				35	18	28	155	141	256	طبيب
Female				86	103	57	103	234	319	طبيب
Engineering	45	39	62	47	101	167	242	276	320	لهندسه
Male				40	74	125	169	196	230	طبيب
Female				7	27	42	73	80	90	طبيب
Agriculture forestry and fishery		6	8	10	24	48	95	100	136	قراعه و التجاره و صيد السمك
Male				8	20	37	81	75	109	طبيب
Female				2	4	11	14	25	27	طبيب
Others and not specified	14	6	45	560	90	37	421	155	221	اخرى و غير محدد
Male				335	38	20	193	106	103	طبيب
Female				225	52	17	228	49	118	طبيب
Grand total	1,252	1,411	1,531	1,837	3,032	3,441	5,600	6,323	8,384	المجموع لغوم
Male	638	790	847	991	1,484	1,778	2,838	3,328	4,452	طبيب
Female	614	621	684	846	1,448	1,663	2,762	2,995	3,932	طبيب

عدد الخريجين حسب نوع الدراسة
 Number of university graduates by field of study

11-3 (cont'd)

Field of study	1990/91	1991/92	1992/93	1993/94	1994/95	1995/96	1996/97	1997/98	1998/99	نوع الدراسة
قطر										
Education	383	428	379	402	404	385	480	463		دراسة
Male	87	89	58	50	44	35	58	47		طالب
Female	296	339	321	352	360	350	422	416		طالبة
Humanities	165	202	191	159	229	267	258	247		علوم الاجتماعية
Male	71	51	51	31	43	51	68	61		طالب
Female	94	151	140	128	186	216	190	186		طالبة
Islamic studies	114	153	98	97	70	80	94	101		دراسة
Male	19	36	12	16	7	11	15	24		طالب
Female	95	117	86	81	63	69	79	77		طالبة
Economic	55	54	64	73	70	93	114	149		الاقتصاد
Male	28	21	34	41	47	52	84	89		طالب
Female	27	33	30	32	23	41	30	60		طالبة
Sciences	101	113	105	143	162	183	218	217		علوم
Male	31	42	45	38	63	75	87	81		طالب
Female	70	71	60	105	99	108	131	136		طالبة
Engineering	18	21	17	47	36	133	143	68		الهندسة
Male	18	21	17	47	36	133	143	68		طالب
Female	-	-	-	-	-	77	82	68		طالبة
Higher studies	58	54	44	69	79	79	84	98		دراسات عليا
Male	31	17	10	15	19	23	15	40		طالب
Female	27	37	34	54	60	56	69	58		طالبة
Grand Total	894	1,025	898	990	1,050	1,220	1,391	1,343		المجموع
Male	285	277	227	238	259	324	409	410		طالب
Female	609	748	671	752	791	896	982	933		طالبة

11 3 (cont'd)
 عدد الخريجين من الجامعات حسب نوع الدراسة
 Number of university graduates by field of study

Field of study	1990/91	1991/92	1992/93	1993/94	1994/95	1995/96	1996/97	1997/98	1998/99	نوع الدراسة
Saudi Arabia										
Education	4,196	6,743	10,010	16,006	16,086	14,730	20,929	28,667	28,667	التربية
Male	2,036	3,483	5,645	6,589	4,904	6,361	5,600	6,455	6,455	طبيب
Female	2,160	3,260	4,365	9,417	11,182	8,369	15,329	22,212	22,212	طبيب
Humanities	3,303	3,103	4,129	5,000	5,553	4,774	5,444	5,562	5,562	العلوم الانسانية
Male	1,385	1,618	2,320	2,317	2,703	2,115	2,383	3,352	3,352	طبيب
Female	1,918	1,485	1,809	2,683	2,850	2,659	3,061	2,210	2,210	طبيب
Islamic studies	1,816	2,639	2,947	2,924	4,638	3,248	5,227	5,757	5,757	دراسات اسلاميه
Male	1,426	2,188	2,643	2,532	3,517	2,644	3,962	4,087	4,087	طبيب
Female	390	451	304	392	1,121	594	1,265	1,670	1,670	طبيب
Social behavior	301	240	284	269	421	327	594	2,531	2,531	العلوم الاجتماعيه
Male	83	114	109	71	118	102	414	2,283	2,283	طبيب
Female	218	135	175	198	303	225	180	248	248	طبيب
Business and Economics	1,021	1,776	1,412	1,824	1,694	1,777	2,080	2,095	2,095	الدراسات التجاريه والاقتصاديه
Male	781	1,388	1,055	1,229	1,288	1,288	1,307	1,695	1,695	طبيب
Female	240	388	357	432	465	489	773	400	400	طبيب
Sciences	1,483	2,040	1,950	1,695	1,833	1,874	2,643	2,256	2,256	العلوم
Male	663	1,042	886	674	757	680	1,147	1,545	1,545	طبيب
Female	820	998	1,064	1,021	1,076	1,194	1,496	711	711	طبيب
Medicine and health-related sciences	887	831	819	937	1,078	956	1,934	1,714	1,714	الطب والعلوم الصحيه
Male	525	492	477	554	686	579	1,318	1,095	1,095	طبيب
Female	362	339	342	383	392	377	616	619	619	طبيب
Engineering	855	961	1,088	1,329	1,502	1,676	3,212	3,260	3,260	الهندسه
Male	831	927	1,056	1,284	1,456	1,644	3,212	3,240	3,240	طبيب
Female	24	34	32	45	46	32	-	20	20	طبيب
Agriculture	502	465	435	414	376	370	307	306	306	الزراعه
Male	357	348	258	209	201	218	197	168	168	طبيب
Female	145	117	177	205	175	152	110	138	138	طبيب
Others and not specified	-	-	-	-	-	-	983	-	-	غيره
Male	-	-	-	-	-	-	983	-	-	طبيب
Female	14,364	18,808	23,074	30,398	33,181	29,732	43,353	52,148	52,148	المجموع اعمام
Grand Total	8,087	11,601	14,449	15,622	15,571	15,641	19,540	23,920	23,920	طبيب
Male	6,277	7,207	8,625	14,776	17,610	14,091	23,813	28,228	28,228	طبيب

عدد الخريجين من الجامعات حسب نوع الدراسة
 Number of university graduates by field of study

11 3 (cont d)

Field of study	1990/91	1991/92	1992/93	1993/94	1994/95	1995/96	1996/97	1997/98	1998/99	نوع الدراسة
Syria										
Education and physical training	788	207	207	238	287	259	247	207		فربية وادريه الرياضييه
Male	307	76	76	85	98	91	86	75		طلبييه
Female	481	131	131	153	189	168	161	132		طلبييه
Arts and humanities	2,442	2,598	2,705	2,649	3,780	3,233	2,877	4,111		الفن و العلوم الانسانيه
Male	982	1,018	953	926	1,270	983	912	1,189		طلبييه
Female	1,460	1,580	1,752	1,723	2,510	2,250	1,965	2,922		طلبييه
Fine arts	172	148	148	77	69	42	81	146		فنون الجميله
Male	113	93	93	45	35	29	42	72		طلبييه
Female	59	55	55	32	34	13	39	74		طلبييه
Law	1,586	1,850	1,780	1,638	1,921	2,184	1,830	3,031		فلسف
Male	1,380	1,549	1,471	1,327	1,546	1,719	1,425	2,360		طلبييه
Female	206	301	309	311	375	465	405	671		طلبييه
Shari'a	162	218	218	321	333	344	437	420		فلسفيه
Male	117	144	144	213	201	201	253	225		طلبييه
Female	45	74	74	108	132	143	184	195		طلبييه
Economic and business	1,345	1,169	1,290	1,206	1,457	1,484	1,256	1,600		الاقتصاد و التجاره
Male	874	768	820	771	877	886	772	1,046		طلبييه
Female	471	401	470	435	580	598	484	554		طلبييه
Sciences	1,452	1,243	1,327	1,317	1,398	1,238	1,056	1,366		علوم
Male	820	710	681	711	671	597	562	681		طلبييه
Female	632	533	646	606	727	641	494	685		طلبييه
Medicine and health related sciences	2,416	1,915	2,140	2,507	2,333	1,242	2,292	2,146		الطب و العلوم الصحيه
Male	1,569	1,246	1,454	1,627	1,592	1,611	1,526	1,431		طلبييه
Female	847	669	686	880	741	771	766	715		طلبييه
Engineering	3,788	3,231	3,086	3,216	3,423	3,427	3,256	3,073		فنييه
Male	2,982	2,420	2,325	2,423	2,462	2,428	2,427	2,202		طلبييه
Female	806	811	761	793	961	999	829	871		طلبييه
Agriculture	583	490	527	569	678	772	741	692		الزراعه
Male	429	363	390	389	488	544	502	474		طلبييه
Female	154	127	137	180	190	228	239	218		طلبييه

عدد الخريجين من الجامعات حسب نوع الدراسة
 Number of university graduates by field of study

II-3 (cont'd)

Field of study	1990/91	1991/92	1992/93	1993/94	1994/95	1995/96	1996/97	1997/98	1998/99	نوع الدراسة
Veterinary	79	115	132	169	149	157	207	223		طب البيطري
Male	75	108	129	159	139	152	199	216		طبيب
Female	4	7	3	10	10	5	8	7		طبيب
Grand Total	14,813	13,184	13,760	13,907	15,828	15,522	14,280	17,015		لمجموع العام
Male	9,648	8,495	8,536	8,676	9,379	9,241	8,706	9,971		طبيب
Female	5,165	4,689	5,224	5,231	6,449	6,281	5,574	7,044		طبيب
United Arab Emirates										
Education	379	509	471	464	408	464	553			الإمارات العربية المتحدة
Male	30	59	42	46	35	32	18			تربية
Female	349	450	429	418	373	432	535			طبيب
Arts	226	212	233	296	227	177	243			الفنون
Male	87	85	76	110	66	28	43			طبيب
Female	139	127	157	186	161	149	200			طبيب
Law and sharia	44	34	38	22	17	36	32			لشؤون
Male	36	28	25	19	9	29	21			طبيب
Female	8	6	13	3	8	7	11			طبيب
Commerce and business	296	313	255	190	171	176	187			لعلوم الاقتصادية و الإدارية
Male	149	153	101	101	78	69	72			طبيب
Female	147	160	154	89	93	107	115			طبيب
Sciences	127	128	108	110	95	128	217			لعلوم
Male	28	32	24	21	18	27	48			طبيب
Female	99	96	84	89	77	101	169			طبيب
Medicine	-	-	24	2	18	22	27			طبيب
Male	-	-	8	1	3	5	12			طبيب
Female	-	-	16	1	15	17	15			طبيب
Engineering	43	63	73	55	74	65	93			الهندسة
Male	28	36	46	32	42	39	54			طبيب
Female	15	27	27	23	32	26	39			طبيب
Agriculture	20	23	43	38	33	41	61			الزراعة
Male	18	14	24	17	15	18	21			طبيب
Female	2	9	19	21	18	23	40			طبيب
Post graduates	36	19	19	11	55	19	27			لدراسات عليا
Male	7	10	17	9	18	12	20			طبيب
Female	29	9	2	2	37	7	7			طبيب

عدد الخريجين من الجامعات حسب نوع الدراسة
 Number of university graduates by field of study

II 3 (cont'd)

Field of study	1990/91	1991/92	1992/93	1993/94	1994/95	1995/96	1996/97	1997/98	1998/99	نوع الدراسة
Tutorial extended studies										
Male	28	6	68	215	174	160	216			التدريب الموجه
Female	-	6	4	26	23	13	18			طبية
Grand Total	1 192	1 307	1 332	1 403	1 272	1 288	1 656			طبيب
Male	376	417	367	482	307	272	327			لمبجوع طب
Female	816	890	965	1,021	965	1,016	1,329			طبيب
Republic of Yemen										
Education (1)										
Male	1,189	2,238	4,562	8,578	4,863	4,872	2,338	4,807	7,056	الدراسة (1)
Female	819	1,568	3,689	6,564	3,690	3,605	1,640	3,716	4,926	طبية
Grand Total	370	670	873	1,357	726	802	698	1,091	2,130	طبيب
Male	141	289	356	431	586	812	224	1,612	1,536	الدراسة (2)
Female	61	117	156	229	364	571	104	1,209	1,009	طبية
Grand Total	80	172	200	202	222	241	120	403	527	طبيب
Male	461	601	684	1,654	1,623	1,560	141	1,375	1,416	المعلم
Female	436	562	642	1,589	1,564	1,508	105	1,276	1,341	طبية
Grand Total	25	39	42	65	59	52	36	99	75	طبيب
Business and economics										
Male	428	820	717	1,235	380	1,797	227	1,690	1,312	المجازه والاقتصاد
Female	363	645	609	1,074	291	915	150	1,470	1,122	طبية
Grand Total	65	175	108	161	89	882	77	220	190	طبيب
Male	49	60	157	260	138	135	151	447	291	لغوى
Female	26	43	102	182	41	132	80	379	215	طبية
Grand Total	23	17	55	78	97	29	71	68	76	طبيب
Male	80	123	245	322	331	463	126	338	606	الطب
Female	50	72	142	172	221	286	57	243	410	طبية
Grand Total	30	51	103	150	110	177	69	95	196	طبيب
Male	89	196	203	136	294	343	84	298	292	الهندسة
Female	73	172	170	108	255	301	67	260	253	طبية
Grand Total	16	24	33	28	39	42	17	38	39	طبيب
Male	94	138	132	171	173	182	34	161	149	الزراعة
Female	93	126	127	159	160	170	26	153	127	طبية
Grand Total	1	12	5	12	13	12	8	8	22	طبيب
Other and not specified										
Male							1,723	428	343	لغوى وغير محدد
Female							1,719	316	294	طبية
Grand Total							4	112	49	طبيب

عدد الخريجين من الجامعات حسب نوع الدراسة
 Number of university graduates by field of study

II 3 (cont'd)

Field of study	1990/91	1991/92	1992/93	1993/94	1994/95	1995/96	1996/97	1997/98	1998/99	نوع الدراسة
Grand Total	2,530	4,465	7,056	12,130	7,355	9,725	5,048	11,156	13,001	المجموع العام
Male	1,921	3,305	5,637	10,077	6,222	7,488	3,948	9,022	9,697	طلي
Female	609	1,160	1,419	2,053	1,133	2,237	1,100	2,134	3,304	طلي

(1) For 1996/97 data excluding Sana'a university

(2) For 1996/97 data excludes graduates of Adan and Toaz universities

(3) All Lebanese universities graduates

(4) Includes girls' colleges

(5) Sultan Qaboos university graduates only

(6) For years 1990/91, 1992/93 and 1993/94, data excludes students of Allied education college

(7) For years 1992/93 and 1993/94, data excludes essential educational training

(8) For years 1992/93 and 1993/94, data excludes commercial institutes

(9) For years 1992/93 and 1993/94, data excludes medical institutes

(10) For years 1992/93 and 1993/94, data excludes technology

(1) للعام 1996/97 لا تشمل خريجي جامعة صنعاء

(2) للعام 1996/97 لا تشمل خريجي جامعتي عدن وعر

(3) خريجي جميع الجامعات اللبنانية

(4) ويشمل كليات البنات

(5) خريجي جامعة السلطان قابوس فقط

(6) للاعوام 1990/91 و1992/93 و1993/94، لا تشمل كليات المصايف كلية التربية العلمية

(7) للاعوام 1992/93 و1993/94، لا تشمل كليات المصايف معاهد التربية الأساسية

(8) للاعوام 1992/93 و1993/94، لا تشمل كليات المصايف المعاهد التجارية

(9) للاعوام 1992/93 و1993/94، لا تشمل كليات المصايف المعاهد الطبية

(10) للاعوام 1992/93 و1993/94، لا تشمل كليات المصايف معاهد التكنولوجيا

II-4
الهيئات التعليمية
Teaching staff

Educational level	1990/91	1991/92	1992/93	1993/94	1994/95	1995/96	1996/97	1997/98	1998/99	المرحلة التعليمية
Bahrain (5)										
Kindergarten	353	387	420	494	514	571	617	691	617	رجال اطفال
Men		1	1	-	1	1	-	1	-	رجل
Women	353	386	419	494	513	570	617	690	617	سواء
Primary	2,358	2,377	2,574	2,546	2,659	2,804	2,815	2,902	2,815	الاعدادية
Men	817	906	871	830	703	695	672	663	672	رجل
Women	1,541	1,471	1,703	1,716	1,956	2,109	2,143	2,239	2,143	سواء
Primary / preparatory	734	708	738	840	877	837	882	859	882	الاعدادية / الاعدادية
Men	473	461	479	492	524	491	535	599	535	رجل
Women	261	247	259	348	353	346	347	260	347	سواء
Preparatory	886	920	970	914	984	1,061	1,040	1,186	1,040	الاعدادية
Men	388	399	425	373	439	476	431	457	431	رجل
Women	498	521	545	541	545	585	609	729	609	سواء
Preparatory / secondary	233	239	268	333	194	168	158	160	158	الاعدادية / المتوسطة
Men										رجل
Women	233	239	268	333	194	168	158	160	158	سواء
Secondary (2)	830	925	1,071	1,096	1,127	1,175	1,097	1,063	1,097	المتوسطة (2)
Men	397	425	495	478	461	484	451	445	451	رجل
Women	433	500	576	618	666	691	646	618	646	سواء
Secondary (technical)	760	775	784	778	774	736	643	721	643	المتوسطة (المتي)
Men	554	562	574	597	599	560	476	517	476	رجل
Women	206	213	210	181	175	176	167	204	167	سواء
Secondary (religious)										المتوسطة الدينية
(men only)	33	34	39	45	46	44	41	45	41	(جميعهم رجال)
Institutes (10)	51	74	74	105	124	156	160	173	160	المعهد (10)
Men	37	60	60	91	112	143	150	164	150	رجل
Women	14	14	14	14	12	13	10	9	10	سواء
Adult educational centers	428	470	445	420	394	371	345	346	345	مراكز تعليم الكبار
Men	103	113	120	111	113	111	112	117	112	رجل
Women	325	357	325	309	281	260	233	229	233	سواء

II 4 (cont'd)
الهيئات التعليمية
Teaching staff

Educational level	1990/91	1991/92	1992/93	1993/94	1994/95	1995/96	1996/97	1997/98	1998/99	المرحلة التعليمية
Universities/ colleges ⁽²⁾	547	555	521	571	515	583	552	555	555	الجامعات والكليات ⁽¹⁾
Men	371	395	366	393	347	360	378	384	384	رجال
Women	176	160	154	178	168	223	174	171	171	سواء
Private schools ⁽³⁾	937	1 013	1 218	1 346	1 473	1 521	1 451	1 464	1 464	المدارس الخاصة ⁽³⁾
Men	129	132	157	195	241	266	274	280	280	رجال
Women	808	881	1 061	1 151	1 232	1 255	1 177	1 184	1 184	سواء
Grand Total	8 140	8 477	9 122	9 488	9 681	10 027	9 801	10 165	10 165	المجموع العام
Men	3 302	3 488	3 487	3 605	3 586	3 631	3 520	3 672	3 672	رجال
Women	4 848	4 989	5 635	5 883	6 095	6 396	6 281	6 493	6 493	سواء
Egypt										مصر
Primary ⁽¹⁾	260 304	287 163	288 891	288 939	291 400	347 891	356 499	357 507	314 528	الابتدائية ⁽¹⁾
Preparatory	154 894	163 210	204 371	209 519	219 132	195 169	207 382	212 711	193 469	الاعدادية
Secondary	42 208	44 662				65 040	69 532	73 046	79 218	الثانوية
Secondary (academic)	51 639	55 789				78 801	83 569	88 936		الثانوية (الأكاديمية)
Secondary (technical)	71 781	71 781	91 647		114 574	129 271	137 227	139 064	145 050	الثانوية (التقنية)
Teachers' training institutes	6 012	4 306	3 173	796	671	623	686	682		معاهد تدريب المعلمين
Universities	34 553	36 609	37 608	38 828						الجامعات
Grand Total	515 057	626 911				816 795	854 895	871 646		المجموع العام

11-4 (cont'd)
الهياكل التعليمية
Teaching staff

Educational level	1990/91	1991/92	1992/93	1993/94	1994/95	1995/96	1996/97	1997/98	1998/99
Iraq ^(1,2)									
Kindergarten (women only)	4,908	4,598	4,778	4,919	4,811	4,841	4,842	4,692	
Primary	130 114	127 578	131,271	126,862	132,030	137 228	141 252	141 935	
Men	39 746	37,540	41 587	39 894	41 014	40 918	41,004	41 230	
Women	90,369	90,038	89 684	86 968	91 016	96,310	100,248	100,705	
Secondary ⁽⁶⁾	53 295	52,318	57,390	55,290	57 464	58,395	62,380	62,238	
Men	23,054	21 788	26,083	25,469	26,656	26,522	27 009	26,652	
Women	30,241	30,530	31,307	29 821	30,808	31 873	35,371	35,586	
Secondary (academic) ⁽⁶⁾	44,479	43,937	48,496	46,637	48,961	49 884	54,457	54,846	
Men	18,802	18,007	21,945	21,318	22,616	22,402	23,064	22,849	
Women	25,677	25 930	26 551	25,319	26,345	27,382	31 393	31,997	
Secondary (vocational)	8,816	8,381	8,894	8,653	8,503	8,511	7,923	7,392	
Men	4,252	3 781	4 138	4 151	4,040	4,020	3 945	3,803	
Women	4,564	4 600	4 756	4,502	4,463	4,491	3,978	3 588	
Teachers training institutes	1 782	1 576	1 832	1 519	1,400	1 392	1,390	1 446	
Men	1 037	924	1,047	773	674	615	594	569	
Women	745	652	785	746	726	777	796	877	
Universities ⁽¹⁾	10,548	10,520	10,592	11,791	11,847	11 685	11 986	12 101	
Men	8 177	8,076	8,075	8,963	8 903	8,674	8,797	8 756	
Women	2,371	2,444	2,517	2,828	2,944	3,011	3 189	3,345	
Grand Total	200,648	196 590	205,863	200,381	207 552	213 541	221,850	222,412	
Men	72 014	68,328	76 792	75 099	77 247	76 729	77 404	77,207	
Women	128,634	128,262	129,071	125,282	130,305	136,812	144,446	145,205	

(1) العراق

رجال
سواء
(مجموع سواء)

الابتدائية

رجال

سواء

الثانوية ⁽⁶⁾

رجال

سواء

الثانوية (الأكاديمية) ⁽⁶⁾

رجال

سواء

الثانوية (المهنية)

رجال

سواء

معاهد تدريب المعلمين

رجال

سواء

الجامعات ⁽¹⁾

رجال

سواء

المجموع العام

رجال

سواء

II 4 (cont d)
الهيئات التعليمية
Teaching staff

Educational level	1990/91	1991/92	1992/93	1993/94	1994/95	1995/96	1996/97	1997/98	1998/99
Jordan									
Kindergarden	1 933	2 158	2 260	2 422	2 572	2 848	3 108	3 346	3 645
Men	1	2	5	5	5	4	9		
Women	1 932	2 156	2 255	2 417	2 567	2 844	3 099	3 346	3 645
Primary (a)	36 930	40 724	46 081	48 158	49 110	51 721	51 441	45 367	46 864
Men	14 138	15 986	17 945	19 021	19 435	20 230	19 837	17 203	17 574
Women	22 792	24 738	28 136	29 137	29 675	31 491	31 604	28 164	29 290
Secondary	6 940	6 030	6 917	7 091	7 661	8 615	8 972	12 991	13 377
Men	3 683	3 161	3 619	3 722	4 045	4 455	4 633	6 540	6 634
Women	3 257	2 869	3 298	3 369	3 616	4 160	4 339	6 451	6 743
Secondary (academic)	4 876	3 925	4 475	4 572	5 019	6 309	5 891	10 095	10 580
Men	2 399	1 872	2 064	2 147	2 306	2 861	2 775	4 743	4 923
Women	2 477	2 053	2 411	2 425	2 713	3 448	3 116	5 352	5 657
Secondary (vocational)	2 064	2 105	2 442	2 519	2 642	2 306	3 081	2 896	2 797
Men	1 284	1 289	1 555	1 575	1 739	1 594	1 858	1 797	1 711
Women	780	816	887	944	903	712	1 223	1 099	1 086
Community colleges	1 838	1 630	1 557	1 448	1 211	1 319	1 293	1 248	1 376
Men	1 346	1 195	1 122	1 019	849	917	871	810	867
Women	482	435	435	429	362	402	422	438	459
Universities	1 931	2 104	2 457	2 832	3 180	3 511	4 005	4 726	4 345
Men	1 689	1 848	2 155	2 478	2 792	3 088	3 475	4 185	3 777
Women	242	256	302	354	388	423	530	541	568
Grand Total	49 572	52 646	59 272	61 951	63 734	68 014	68 819	67 678	69 557
Men	20 867	22 192	24 846	26 245	27 126	28 694	28 825	28 738	28 852
Women	28 705	30 454	34 426	35 706	36 608	39 320	39 994	38 940	40 705

الأردن

رياض الأطفال

رجل

سواء

الإبتدائي (a)

رجل

سواء

الطبيعية

رجل

سواء

الطبيعية (الأكاديمي)

رجل

سواء

الطبيعية (المهني)

رجل

سواء

كلية المجتمع

رجل

سواء

الجامعة

رجل

سواء

المجموع الكلي

رجل

سواء

المجموع الكلي

سواء

II-4 (cont'd)
الهيئات التعليمية
Teaching staff

Educational level	1990/91	1991/92	1992/93	1993/94	1994/95	1995/96	1996/97	1997/98	1998/99	المرحلة التعليمية الكويت
Kuwait										
Kindergartens (women only)										
Primary										
Men	2 343	2 473	2 528	2 725	2 927	3 145	3 295	3 525	3 525	رياض الاطفال (مبتهم ساء)
Women	7 034	6 967	7 181	8 217	9 021	9 414	9 863	10 323	10 323	الابتدائية
Preparatory										
Men	2 713	2 466	2 299	2 429	2 622	3 645	4 017	4 209	4 209	رجل
Women	4 321	4 401	4 882	5 788	6 399	5 769	5 846	6 214	6 214	ساء
Secondary										
Men	7 219	7 481	8 001	8 667	9 000	9 328	9 693	10 344	10 344	الاعدادية
Women	3 355	3 436	3 669	3 913	4 054	4 148	4 193	4 319	4 319	رجل
Special education (handicapped)										
Religious education										
Adult educational centers										
Men	6 737	7 466	7 913	4 754	4 946	5 180	5 500	6 025	6 025	ساء
Women	3 269	3 570	3 762	4 153	4 335	4 432	4 530	4 748	4 748	رجل
Universities										
Men	3 468	3 896	4 151	4 520	4 845	4 940	5 179	5 575	5 575	ساء
Women										
Grand Total										
Men	23 333	24 893	26 798	28 231	29 946	30 989	32 315	37 842	37 842	التدريب الخاصة (موظفون)
Women	9 337	9 572	10 291	11 770	12 390	13 621	14 211	14 778	14 778	العلم الذاتي
	13 996	14 815	16 001	15 806	16 943	16 651	17 311	22 169	22 169	مراكز تعليم الكبار
										رجل
										ساء

11-4 (cont'd)
 الهيئات التعليمية
 Teaching staff

Educational level	1990/91	1991/92	1992/93	1993/94	1994/95	1995/96	1996/97	1997/98	1998/99	المرحلة التعليمية
Lebanon										
Kindergarten										رياض الاطفال
Men										رجال
Women										سواء
Primary										الابتدائي
Men										رجال
Women										سواء
Preparatory										الاعدادي
Men										رجال
Women										سواء
Secondary										الثانوية
Men										رجال
Women										سواء
Vocational and technical education										التعليم المهني والتقني
Men										رجال
Women										سواء
Universities										الجامعات
Men										رجال
Women										سواء
Grand Total										المجموع الكلي
Men										رجال
Women										سواء
	57 089	61 404	63 338	69 048	65 302	68 014	74 925	74 925		
				23,247	20,193	20,977	23,254	23,254		
				45,837	45,109	47,037	51,669	51,669		
				6,065	6,982	7,745	9,044	9,044		
				3,920	4,393	4,893	5,829	5,829		
				2,145	2,589	2,852	3,215	3,215		
					10,384	10,384	8,818	8,818		
					6,853	7,853	6,391	6,391		
					3,531	3,818	2,427	2,427		
					76,009	82,668	86,143	92,785		
						31,439	33,723	35,474		
						51,229	53,707	57,311		

11-4 (cont'd)
الهيئات التعليمية
Teaching staff

Educational level	1990/91	1991/92	1992/93	1993/94	1994/95	1995/96	1996/97	1997/98	1998/99	المرحلة التعليمية
Oman										
Kindergarden	214	222	261	277	324	317	388	434	362	رياض الأطفال
Men	-	222	261	277	324	317	388	434	362	رجال
Women	9 551	10 184	10 839	11 158	11 586	11 925	11 925	12 052	12 421	سواء
Primary	5 065	5 331	5 623	5 651	5 827	6 000	5 951	5 993	5 931	الابتدائية
Men	4 486	4 853	5 216	5 507	5 759	5 925	5 974	6 059	6 490	رجال
Women	4 353	4 813	5 422	5 917	6 351	6 739	6 902	7 217	7 367	سواء
Preparatory	2 599	2 745	3 072	3 298	3 477	3 654	3 712	3 796	3 797	الإعدادية
Men	1 754	2 068	2 350	2 619	2 874	3 085	3 190	3 421	3 570	رجال
Women	1 706	2 028	2 690	3 210	3 842	4 493	4 810	5 034	5 495	سواء
Secondary (academic)	865	1 028	1 336	1 598	1 882	2 189	2 315	2 451	2 685	الثانوية (الأكاديمية)
Men	841	1 000	1 354	1 612	1 960	2 304	2 495	2 583	2 810	رجال
Women	69	73	73	61	64	70	45	39	39	سواء
Teachers training institutes	246	288	296	296	283	204	249	389	482	معاهد تدريب المعلمين
Men	162	212	212	212	212	204	249	389	482	رجال
Women	84	84	84	84	84	75	72	83	100	سواء
Special Education	54	60	66	68	70	75	72	83	100	التربية الخاصة
Men	8	8	13	13	13	13	13	13	13	رجال
Women	46	53	53	55	57	62	59	70	87	سواء
Higher institutes	574	440	439	363	426	415	459	473	545	معاهد عليا
Universities	433	461	515	563	563	581	493	606	695	الجامعات
Foreign communities	1 202	1 435	769	763	830	878	926	972	1 152	الجماعات الأجنبية
(Grand Total	18 402	20 004	21 370	22 676	24 339	25 698	26 369	27 299	28 619	المجموع الكلي
Men	8 699	9 104	10 256	10 547	11 186	11 843	11 978	12 241	12 413	رجال
Women	7 425	8 143	9 318	10 015	10 917	11 631	12 047	12 496	13 232	سواء

II-4 (cont d)
الهيئات التعليمية
Teaching staff

Educational level	1990/91	1991/92	1992/93	1993/94	1994/95	1995/96	1996/97	1997/98	1998/99	المرحلة التعليمية
Palestinian authority										
Kindergarden					1,211	1,460	2,377	2,701	2,701	رياض اطفال
Men						26				رجال
Women					1,211	1,434	2,372	2,701	2,701	ساء
Basic education ⁽⁹⁾					19,843	21,567	23,853	25,555	27,467	التعليم الاساسي (9)
Men					10,986	11,640	12,667	12,720	13,933	رجال
Women					8,857	9,921	11,186	12,835	13,528	ساء
Secondary								1,906		الثقوية
Men								1,083		رجال
Women								823		ساء
Community colleges					498	298	254	329	329	كليات المجتمع المتوسطة
Men					385	246	184	240	240	رجال
Women					94	52	70	89	89	ساء
Universities					1,142	1,369	1,705	1,793	1,794	الجامعات
Men					791	1,199	1,496	1,579	1,579	رجال
Women					148	170	209	214	215	ساء
Grand Total					22,826	24,688	28,189	32,284	32,285	المجموع اجمالي
Men					12,476	13,111	14,352	15,622	15,752	رجال
Women					10,350	11,577	13,837	16,662	16,533	ساء

II 4 (cont d)
الهيئات التعليمية
Teaching staff

Educational level	1990/91	1991/92	1992/93	1993/94	1994/95	1995/96	1996/97	1997/98	1998/99	المرحلة التعليمية
قطر										
Kindergarden (women only)										
Primary	2 843	2 881	2 977	4 475	228	242	244	240	240	رياض الاطفال (جميعهم ساء)
Men	860	854	819	1 064	4 533	4 371	4 719	4 510	4 510	الابتدائية
Women	1 983	2 027	2 158	3 411	935	877	912	1 089	1 089	رجال
Preparatory (academic)	1 363	1 369	1 394	1 541	3 598	3 494	3 807	3 421	3 421	ساء
Men	604	619	616	646	1 519	1 567	1 633	1 890	1 890	الاعدادية (الانكليزية)
Women	759	750	778	895	659	707	735	848	848	رجال
Secondary	1 117	1 151	1 282	1 441	860	860	898	1 042	1 042	ساء
Men	488	495	560	620	1 485	1 641	1 652	1 988	1 988	المتوسطة
Women	629	656	722	821	634	766	732	888	888	رجال
Secondary (academic)	1 015	1 050	1 154	1 340	851	875	920	1 100	1 100	ساء
Men	386	394	432	519	1 391	1 548	1 559	1 898	1 898	المتوسطة (الانكليزية)
Women	629	656	722	821	540	673	639	798	798	رجال
Specialized education ⁽¹⁴⁾	102	101	128	101	851	875	920	1 100	1 100	ساء
Universities	521	561	603	637	94	93	643	644	644	التعليم المتخصص ⁽¹⁴⁾
Men	349	376	412	430	637	645	643	644	644	كوليف
Women	172	185	191	207	435	439	434	443	443	رجال
Grand Total ⁽¹⁵⁾	5 946	6 063	6 384	8 436	8 496	8 559	8 984	9 372	9 372	المجموع لعام ⁽¹⁵⁾
Men	2 301	2 344	2 407	2 760	2 663	2 789	2 813	3 268	3 268	رجال
Women	3 543	3 618	3 849	5 575	5 739	5 677	6 078	6 014	6 014	ساء

11-4 (cont'd)
الهيئات التعليمية
Teaching staff

Educational level	1990/91	1991/92	1992/93	1993/94	1994/95	1995/96	1996/97	1997/98	1998/99	المرحلة التعليمية
Saudi Arabia										
Kindergarden				5,503	7,011	6,588	6,981	8,554	7,511	رياض الأطفال
Primary	4,663	4,405	5,098	142,760	160,930	160,398	165,603	182,534	178,146	الابتدائية
Intermediate	43,201	44,847	51,071	56,812	65,276	66,642	71,480	80,548	82,875	المتوسطة
Secondary (academic)	20,198	21,533	36,655	27,700	31,560	34,506	39,874	47,723	51,382	الثانوية (الأكاديمية)
Technical education	3,091	3,316	4,818	4,092	4,528	4,230	4,014	3,916	480	التعليم الفني
Secondary	2,562	2,728	2,834	2,904	2,943	2,809	2,809	2,316	480	ثانوي
Higher	529	588	1,984	1,188	1,524	1,287	1,205	1,600	951	عليا
Teachers training institutes	2,459	2,573	2,960	3,350	4,302	4,677	4,406	4,707	4,333	معاهد تدريب المعلمين
Secondary	639	679	892	1,187	1,444	1,444	1,422	1,375	1,375	ثانوي
Higher	1,820	1,894	2,068	2,163	2,939	3,233	2,984	3,332	3,382	عليا
Special educational institutes	1,146	1,336	1,484	1,311	1,712	1,813	2,061	2,415	2,768	معاهد التعليم الخاص
Universities and colleges	9,875	10,116	10,225	10,280	10,478	11,222	11,046	12,396	18,924	الجامعات والكليات
Other technical institutes	1,425	1,503	1,928	2,361	1,829	1,835	1,635	1,926		معاهد التدريب والتعليم الفني الأخرى
Grand Total	206,511	212,373	246,374	254,169	287,626	291,911	307,100	344,719	346,420	المجموع العام
Syria										
Kindergarden				4,020	4,054	4,233	4,427	4,652		رياض الأطفال
Primary	3,122	3,180	3,374	110,580	113,384	113,530	115,173	117,593		الابتدائية
Men	97,811	102,617	106,164	40,043	40,800	40,200	40,076	40,896		رجال
Women	35,081	37,176	38,091	70,537	72,584	73,330	75,097	76,697		سواء
Preparatory and secondary	62,730	65,441	68,073	49,951	50,779	52,161	52,874	55,066		الاعدادية والثانوية (الأكاديمية)
Men	44,874	46,851	47,889	28,268	28,059	29,340	28,854	29,133		رجال
Women	24,724	24,586	26,471	21,683	22,720	22,821	24,020	25,933		سواء
Secondary (vocational)	20,151	21,265	21,418	9,591	9,366	10,308	12,519	13,247		الثانوية (فني)
Secondary (religious)	9,238	9,276	9,166	688	739	795	839	597		الثانوية (دينية)
Technical education	545	545	617	750	766	788	774	814		التعليم الفني (11)
Teachers' colleges (11)	823	633	678	750	766	788	774	814		معاهد المعلمين
Men	444	354	377	415	445	441	431	493		رجال
Women	379	279	301	335	321	347	343	321		سواء
Universities	4,493	4,493	2,723	3,723	4,869	5,840	5,672	4,372		الجامعات
Men	4,649	4,649	2,069	3,069	3,949	4,800	4,602	3,661		رجال
Women	844	844	654	654	920	1,040	1,070	711		سواء
Grand Total	156,414	169,451	171,539	180,713	185,894	188,812	193,101	196,901		المجموع العام

11-1 (cont'd)
الهيئات التعليمية
Teaching staff

Educational level	1990/91	1991/92	1992/93	1993/94	1994/95	1995/96	1996/97	1997/98	1998/99	المرحلة التعليمية
United Arab Emirates ^(a)										
Kindergarten (women only)										الإمارات العربية المتحدة ^(b)
Primary	8,897	9,127	9,497	9,636	9,901	10,050	10,207	10,415	10,415	رياض الأطفال (جميعهم ساء)
Men	4,027	4,164	3,974	4,044	4,202	4,270	4,277	4,300	4,300	رجال
Women	4,870	4,963	5,523	5,592	5,699	5,780	5,930	6,115	6,115	ساء
Preparatory and secondary	6,496	7,159	7,884	8,519	9,086	9,791	10,307	11,016	11,016	الإعدادية و الثانوية
Men	2,883	3,154	3,426	3,737	4,019	4,342	4,621	4,965	4,965	رجال
Women	3,613	4,005	4,458	4,782	5,067	5,449	5,686	6,051	6,051	ساء
Technical education (men only)	133	139	160	173	189	232	247	250	250	قطاع تقني (جميعهم رجال)
Religious education (men only)	142	132	140	128	132	114	113	120	120	قطاع ديني (جميعهم رجال)
Private education	6,747	7,421	8,407	9,682	11,042	11,042	11,905			قطاع الخاص
Men	1,188	1,203	1,472	1,733	1,997	1,997	2,121			رجال
Women	5,559	6,218	6,935	7,949	9,045	9,045	9,784			ساء
Military education (men only)	564	604	480	359	335					قطاع عسكري
Special education	123	135								قطاع خاصة
Men	60	63								رجال
Women	63	72								ساء
Universities	772	942	934	977	992	1,004	701			الجامعات
Grand Total	24,696	26,489	28,466	30,487	31,701	33,365	34,607	33,028	33,028	المجموع العام

11-4 (cont d)
الهياكل التعليمية
Teaching staff

Educational level	1990/91	1991/92	1992/93	1993/94	1994/95	1995/96	1996/97	1997/98	1998/99	المرحلة التعليمية
Republic of Yemen										
Kindergarden (women only)	673	645	659	680	816	872	804	965	796	رياض الأطفال (جميعهم ساء)
Basic education (12)	51 776	52,496	58,627	70 700	78,646	85,687	98,336	108,074	122 487	الطلم الابتدائى (12)
Men	42 740	42 757	47,875	58,894	66,589	72 760	81,499	88,057	97 202	رجال
Women	9,036	9,739	10 752	11 806	12 057	12 927	16,837	20 017	25,285	ساء
Secondary (academic)	3,088	5,753	7,292	8,617	11 130	11 469	16,672	5,894	13,883	ثانوية (الأكاديمى)
Men	2 255	4,400	5,878	7 060	9,400	9,818	13 541	4,623	10,873	رجال
Women	833	1 353	1 414	1,557	1,730	1 651	3 131	1 271	3 010	ساء
Religious education						20 177	27,877			الطلم الدينى
Men						16,396	23 895			رجال
Women						3 781	3,982			ساء
Technical and vocational education				834	834	834	1,067	579	419	الطلم الفني والمهني
Men				737	737	737	987			رجال
Women	541			97	97	97	80			ساء
Teachers' training institutes	877	883	909	875	369	169			672	مناهج تدريب المعلمين
Men	780	730	810	789	340	161			645	رجال
Women	97	153	99	86	29	8			27	ساء
Universities	1 106	1 863	2 062	2 185	1,991	1 690	2,219	2 065	3 800	الجامعات
Grand Total	56,643	60,757	68,640	82,182	93,417	120,729	146,975			المجموع الكلى

(1) Includes staff in high technical institutes and colleges

(2) Includes academic and vocational education

(3) Includes primary preparatory and secondary levels

(4) Includes Bahrain university, Arabian Gulf university and College of Health Sciences

(5) Government schools only

(6) Includes preparatory and secondary education

(7) For 1992 and 1994 data excludes religious schools (Al-Azhar)

(8) Consists of grades 1 to 10

(9) Includes primary and intermediate education and lasts for nine years

(10) Includes Bahrain training college and Saudi Bahraim(AL-Nour) institute for the Blind

(11) Permanent teachers only

(12) Since 1991/92 primary education has been part of the basic education which lasts for nine years

(13) Since 1991 data excludes governorates of the autonomous region

(14) Includes religious commercial and industrial

(15) Grand total includes specialized education

(1) يشمل مدرسي المراكز الفنية العليا و الكليات

(2) يشمل الثانوي الأكاديمي والمهني

(3) يشمل المرحل الابتدائي والثانوي وما

(4) يشمل جامعة البحرين و جامعة الطنج و كلية العلوم الصحية

(5) المدارس الحكومية فقط

(6) يشمل المرحلة الابتدائية والثانوية

(7) لا يشمل مدارس الأزهرى للاعوام 1992 و 1994

(8) يتكون من الصفوف الدراسية من الأول حتى الصف السادس

(9) يشمل مظهر البحرين للتدريب والمهني ومنها سبع سنوات

(10) يشمل معهد البحرين للتدريب والمهني السعودي للبحريين للتكنولوجيا (البحري)

(11) يشترك المعلمون داخل المدارس فقط

(12) ابتداء من العام الدراسي 1992/1991 المرحلة الابتدائية أصبحت من ضمن المرحلة الأساسية

(13) ابتداء من عام الدراسي 1992/1991 لا تشمل البوالت مطلة الحكم الذاتي

(14) تشمل المرحلة الفنية والتجارية والصناعية

(15) يشمل المجموع الكلى للمخصص

Number of schools, institutes and universities by level of education

Schools, institutes and universities	1990/91	1991/92	1992/93	1993/94	1994/95	1995/96	1996/97	1997/98	1998/99	المدارس و المعاهد و الجامعات
Bahrain										
Kindergarden ⁽⁷⁾	68	72	76	86	90	97	113	132		رياض الاطفال ⁽⁷⁾
Primary	93	95	95	97	103	106	107	112		الابتدائية
Primary / preparatory	19	19	19	21	21	20	21	20		الابتدائية / الاعدادية
Preparatory	23	24	24	23	24	26	26	28		الاعدادية
Preparatory / secondary	3	3	3	4	2	2	2	2		الاعدادية / الثانوية
Secondary	12	13	13	14	16	16	18	18		الثقوية
Secondary (vocational and technical)	7	7	7	7	7	7	7	7		الثقوية (المهنية والفنية)
Secondary (religious)	1	1	1	1	1	1	1	1		الثقوية (الدينية)
Institutes	2	2	2	2	2	2	2	2		المعاهد
Adult educational centers	62	77	66	57	58	56	52	50		مراكز تعليم الكبار
Universities/ colleges	3	3	3	3	3	3	3	3		الجامعات/ كليات
Private schools ⁽⁸⁾	32	27	31	33	35	38	38	38		المدارس الخاصة ⁽⁸⁾
Egypt										
Kindergarden	4 359	4 690	5 059	5 538	5 567	5 644	6 199	6 549		رياض الاطفال
Primary ⁽¹⁾	16 481	16 960	16 424	17 773	18 165	18 400	18 522	18 106	18 221	الابتدائية ⁽¹⁾
Preparatory ⁽¹⁾	6 214	6 719	6 950	7 232	7 647	7 970	8 313	8 675	9 040	الاعدادية ⁽¹⁾
Secondary (academic) ⁽¹⁾	1 629	1 709	1 806	1 907	2 026	2 082	2 194	2 341	2 526	الثقوية (الأكاديمية) ⁽¹⁾
Secondary (technical) ⁽¹⁾	1 385	1 327	1 351	1 253	1 308	1 334	1 668	1 729	1 767	الثقوية (الفنية) ⁽¹⁾
Teachers training institutes	128	130	68	25	21	21	22	23	23	معاهد تدريب المعلمين
Universities	12	12	12	12	13	13	13	13	13	الجامعات

Number of schools, institutes and universities by level of education

Schools, institutes and universities	1990/91	1991/92	1992/93	1993/94	1994/95	1995/96	1996/97	1997/98	1998/99
Iraq									
Kindergarten	646	580	578	580	578	571	569	566	
Primary	8 917	7 980	8 003	7 948	8 035	8 071	8 300	8 333	
Secondary (academic) ⁽¹⁾	2 719	2 472	2 540	2 578	2 635	2 657	2 729	2 822	
Secondary (vocational)	289	257	271	273	274	271	264	249	
Teachers training institutes	42	39	41	38	36	34	35	54	
Universities ⁽²⁾	31	11	12	12	12	11	11	11	
Jordan									
Kindergarten	546	584	603	666	716	826	905	932	1 050
Government ⁽¹⁾	5	10	3	2	3	2	2	2	4
Private	541	574	600	664	713	824	903	930	1 046
Primary ⁽¹⁾	2 457	2 421	2 453	2 482	2 500	2 531	2 575	2 623	2 678
Government	2 187	2 161	2 173	2 160	2 161	2 167	2 170	1 967	1 983
Private	270	260	280	322	339	364	405	656	695
Secondary (academic)	579	662	700	741	767	824	868	788	777
Government	520	592	627	664	680	722	760	654	663
Private	59	70	73	77	87	102	108	134	114
Secondary (vocational)	41	49	51	54	58	58	59	24	53
Government	41	48	51	54	56	55	56	23	52
Private	1	1	-	-	2	3	3	1	1
Community colleges									
Government									
Private									
Universities	6	11	12	15	18	19	20	21	21
Government	5	5	5	5	6	7	8	9	9
Private	1	6	7	10	12	12	12	12	12
العراق									
رياض الاطفال								566	
الابتدائية								8,333	
الثانوية (العام) ⁽¹⁾								2,822	
الثانوية (المهني)								249	
معاهد تدريب المعلمين								54	
الجامعات ⁽²⁾								11	
الأردن									
رياض الاطفال								932	1,050
حكومي ⁽¹⁾								2	4
خاص								930	1,046
الابتدائية ⁽¹⁾								2,623	2,678
حكومي								1,967	1,983
خاص								656	695
الثانوية (العام)								788	777
حكومي								654	663
خاص								134	114
الثانوية (المهني)								24	53
حكومي								23	52
خاص								1	1
كليات المجتمع								45	45
حكومي								26	26
خاص								19	19
الجامعات								21	21
حكومي								9	9
خاص								12	12

11-6 (cont. d)
 عدد المدارس و المعاهد و الجامعات حسب مراحل التعليم
 Number of schools, institutes and universities by level of education

Schools, institutes and universities	1990/91	1991/92	1992/93	1993/94	1994/95	1995/96	1996/97	1997/98	1998/99	المدارس و المعاهد و الجامعات
Kuwait										
Public schools	172	206	240	251	258	275	291	321		المدارس الحكومية
Kindergarten	117	118	120	126	138	143	145	144		رياض الأطفال
Primary	152	159	162	169	174	175	178	179		الابتدائية
Preparatory	136	140	148	153	156	157	158	164		الاعدادية
Secondary	93	96	105	106	108	111	110	116		الثانوية
Other institutes ⁽⁵⁾	31	31	36	36	35	40	38	38		مناهج أخرى ⁽⁵⁾
Universities	1	1	1	1	1	1	1	1		الجامعات
Private schools ⁽⁶⁾	172	206	240	251	258	275	291	321		المدارس الخاصة ⁽⁶⁾
Lebanon										
Kindergarten	312	309	309	345	2,469	52	55	57		رياض الأطفال
Government	15	14	14	19	1,266	31	33	34		حكومي
Private	297	295	295	326	1,203	21	22	23		خاص
Primary	594	582	582	593	933	933	910	920		الابتدائية
Government	410	392	392	390	380	380	368	378		حكومي
Private	184	190	190	203	553	553	542	542		خاص
Preparatory	953	999	999	1,025	1,106	1,106	1,108	1,151		الاعدادية
Government	694	735	735	723	732	732	733	737		حكومي
Private	259	264	264	302	374	374	375	414		خاص
Secondary	440	471	471	483	548	548	573	584		الثانوية
Government	143	155	155	155	175	175	176	180		حكومي
Private	297	316	316	328	373	373	397	404		خاص
Vocational and technical schools					275	307	326	353		المدارس المهنية والتقنية
Government					30	29	32	34		حكومي
Private					245	278	294	319		خاص
Universities	18	18	18	21	21	21	24	24		الجامعات
Government	1	1	1	1	1	1	1	1		حكومي
Private	17	17	17	20	20	20	23	23		خاص

Number of schools, institutes and universities by level of education

Schools, institutes and universities	1990/91	1991/92	1992/93	1993/94	1994/95	1995/96	1996/97	1997/98	1998/99	المدارس و المعاهد و الجامعات
Oman ⁽¹⁾										عمان ⁽¹⁾
Kindergarten	8	7	10	5	6	5	5	5	4	رياض الاطفال
Primary	431	436	416	415	425	416	429	411	397	الابتدائي
Preparatory	328	368	403	432	445	467	475	478	503	الاعدائي
Secondary (academic)	79	87	107	124	141	153	164	173	182	الثقوي (الأكاديمي)
Secondary (technical)	3	3	3	2	2	2	2	2	2	الثقوي (التقني)
Teachers training institutes	8	8	8	8	8	8	6	6	6	معاهد تدريب المعلمين
Special education	2	2	2	2	2	2	2	2	2	التربيه الخاصه
Higher institutes	13	13	13	17	13	13	12	12	12	معاهد عليا
Universities	1	1	1	1	1	1	1	1	1	الجامعات
Foreign communities schools	16	17	20	21	23	25	28	27	29	مدارس الجاليات الاجنبية
Palestinian authority										السلطة الفلسطينية
Kindergarten	380	382	439	466	436	532	705	823	823	رياض اطفال
Basic education ⁽⁹⁾	1 681	1 067	1 091	1 063	1 141	1 098	1 118	1 204	1 204	التعليم الاساسي ⁽⁹⁾
Secondary ⁽¹⁰⁾	333	307	300	303	333	372	413	489	487	الثقوي ⁽¹⁰⁾
Community colleges	23	21	21	19	19	19	16	17	17	كليات المجتمع المتوسطه
Universities ⁽¹¹⁾	6	8	8	8	12	12	12	12	12	الجامعات ⁽¹¹⁾

Number of schools, institutes and universities by level of education

Schools, institutes and universities	1990/91	1991/92	1992/93	1993/94	1994/95	1995/96	1996/97	1997/98	1998/99	المدارس و المعاهد و الجامعات
قطر										
Kindergarten				59	64	64	67	70		رياض الأطفال
Primary ^(a)	105	105	105	158	169	174	177	113		الإبتدائية (a)
Preparatory ^(b)	50	50	50	70	73	76	86	53		الإعدادية (b)
Secondary (academic)	34	36	37	53	54	56	63	41		الثانوية (الأكاديمية)
Secondary (religious)	1	1	1	1	1	1	1	1		الثانوية (الدينية)
Secondary (vocational)	2	2	2	2	2	2	2	2		الثانوية (المهنية)
Universities	1	1	1	1	1	1	1	1		الجامعات
Saudi Arabia										
Kindergarten	550	608	679	752	795	969	1,027	1,072	962	رياض الأطفال
Primary	9,097	9,490	10,230	10,699	10,871	11,217	11,509	11,858	12,234	الإبتدائية
Intermediate	3,289	3,582	4,009	4,431	4,598	4,898	5,154	5,505	5,904	المتوسطة
Secondary (academic)	1,354	1,539	1,732	1,915	2,002	2,318	2,518	2,841	3,119	الثانوية (الأكاديمية)
Technical education	87	91	101	104	114	126	112	70	71	التعليم الفني
Secondary	76	80	92	96	96	97	83	38	36	متفري
Higher	11	11	9	8	18	29	29	32	35	عليا
Teachers training institutes	154	145	156	189	200	239	241	246	210	معاهد تدريب المعلمين
Secondary	114	110	119	146	168	188	193	192	155	ثانوي
Higher	40	35	37	43	32	51	48	54	55	عليا
Special educational institutes	38	46	54	57	66	69	90	120	143	معاهد التعليم الخاص
Universities	7	7	7	7	7	7	7	8	8	الجامعات
Colleges (14)	83	82	98	99	116	138	161		214	الكليات (14)
Other technical institutes	52	53	62	63	58	60				معاهد التدريب والتعليم الفني الأخرى

Number of schools, institutes and universities by level of education

Schools, institutes and universities	1990/91	1991/92	1992/93	1993/94	1994/95	1995/96	1996/97	1997/98	1998/99	المدارس و المعاهد و الجامعات
Syria										
Kindergarten	953	982	1,052	1,046	1,037	1,048	1,096	1,125	1,125	رياض الاطفال
Primary	9,683	9,934	10,079	10,219	10,420	10,564	10,783	10,995	10,995	الابتدائية
Preparatory and secondary	2,207	2,292	2,354	2,433	2,526	2,586	2,665	2,744	2,744	الاعدادية و الثانوية
Secondary (vocational)	231	235	242	270	267	502	556	557	557	الثقوية (التفسي)
Secondary (religious)	24	24	47	26	25	26	26	29	29	الثقوية (التفسي)
Technical schools	280	326	394	394	459	452	163	139	139	المدارس المهنية
Teachers' colleges	16	14	14	15	14	16	16	15	15	دور المعلمين
High and intermediate institutes	121	124	130	132	134	135	140	144	144	المعاهد العليا والمتوسطة
Training schools and centers	107	102	102	113	151	152	154	162	162	مدارس و مراكز التدريب
Universities	4	4	4	4	4	4	4	4	4	الجامعات
United Arab Emirates										
Kindergarten	499	512	55	65	71	75	76	85	85	رياض الاطفال
Primary			215	225	241	255	266	272	272	الابتدائية
Preparatory			47	52	57	64	68	71	71	الاعدادية
Secondary			36	39	44	46	52	60	60	الثقوية
Technical institutes	5	4	4	5	6	7	7	7	7	معاهد التعليم التقني
Religious institutes	4		5	4	4	3	3	3	3	معاهد التعليم الديني
Private schools	270	289	321	359	365	377	388			المدارس الخاصة
Military schools	13	12	10	4	4					المدارس العسكرية
Universities	1	1	1	1	2	2	2	2	2	الجامعات

عدد المدارس و المعاهد و الجامعات حسب مراحل التعليم
Number of schools, institutes and universities by level of education

Schools, institutes and universities	1990/91	1991/92	1992/93	1993/94	1994/95	1995/96	1996/97	1997/98	1998/99
Republic of Yemen									
Kindergarten	51	61	60	62	105	47	46	54	
Basic education ⁽¹⁶⁾	10,004	8,533	8 079	9,488	9 579	10,007	10,355	10 820	
Basic education (religion)	2 022	1 205	1,363	1 525	1,025	4 335	3,083	1,134	
Secondary (academic)	742	815	852	912	1 224	1,396	1,993	2 309	
Secondary (religion)	137	161	248	279	353	390	599	567	
Technical and vocational institutes	22					26	26	25	
Teachers' training institutes	186	241	231	171	254	187	104	78	
Universities	2	2	2	2	2	2	7	7	

الجمهورية اليمنية

رياض الاطفال	54
التعليم الاساسي ⁽¹⁶⁾	10 820
التعليم الاساسي (الديني)	1,134
التعليم الثانوي (الأكاديمي)	2 309
التعليم الثانوي (الديني)	567
معاهد التعليم التقني والمهني	25
معاهد تدريب المعلمين	78
الجامعات	7

(1) Includes religious education

(2) Since 1994/95 includes four colleges that offer bachelors' degrees

(3) Includes preparatory and secondary schools

(4) Includes commission of technical studies and universities connected to the

Ministry of Higher Education only as of 94/95

(5) Includes religious institute, special education (handicapped)

(6) Includes primary preparatory and secondary academic

(7) Private schools only

(8) For 1997/98 government schools only

(9) Includes primary and preparatory education and lasts for nine years

(10) Includes schools with basic and secondary education or secondary education only

(11) Consists of commercial vocational and other technical secondary education

(12) Includes government and private schools

(13) Includes UNRWA schools

(14) Includes females education colleges and university colleges

(15) Consists of grade 1-10

(16) Since 1991/92 primary education has been part of the basic education which lasts for nine years

(1) يشمل التعليم الديني

(2) منذ العام 95/1994 سئل 4 كليات منح درجة البكالوريوس

(3) تشمل المدارس الاعدادية والمتوسطة معا

(4) تشمل هيئة المعاهد الفنية و الجامعة المرتبطة بوزارة التعليم العالي فقط

اعتمادا من عام 1995/1994

(5) يشمل المعهد الفني ومدارس التربية الخاصة

(6) تشمل مدارس الابتدائي و الاعدادي و الثانوي العام

(7) المدارس الخاصة فقط

(8) للعام 98/1997، يشمل المدارس الحكومية فقط

(9) يشمل المرحلتين الاعدادية و الاعدادية ودينا سبع سنوات

(10) يشمل المدارس التي فيها مرحلة لاسميه ووطنية معا أو مرحلة ثانوية فقط

(11) يشمل التعليم الثانوي التجاري و المهني و انواع التعليم الفني الأخرى

(12) تشمل المدارس الحكومية والخاصة

(13) تشمل مدارس وكالة العرب

(14) تشمل كليات تعليم البنات وكليات الجامعات

(15) تشمل الصفوف الدراسية من الأول حتى الصف العاشر

(16) ابتداء من العام الدراسي 1992/1991 المرحلة الاعدادية أصبحت من ضمن المرحلة الاساسية

ودينا سبعة سنوات

11.6
الإنفاق على التعليم
Expenditure on education

	1991	1992	1993	1994	1995	1996	1997	1998	1999
Bahrain									
Mn Bahraini dinars									
Government expenditure	433.8	469.9	512.0	529.1	521.3	524.0	553.2	560.1	
Education expenditure ⁽¹⁾	74.2	77.8	81.2	83.0	83.4	86.3	91.6	92.4	
Education expenditure as (%) of total government expenditure	17.1	16.6	15.9	15.7	16.0	16.5	16.6	16.5	
Egypt									
Mn Egyptian pounds (L.E.)									
Government expenditure	32555.9	49798.4	52079.0	62473.2	58835.1	66906.2	71668.5	76081.6	84609.0
Education expenditure	3087.6	3535.3	4916.9	5348.6	6322.9	7661.2	8983.0	10098.3	10826.9
Education expenditure as (%) of total government expenditure	9.5	7.1	9.4	8.6	10.7	11.5	12.5	13.3	12.8
Iraq									
Mn Iraqi dinars									
General budget									
Education expenditure	792.9	1110.6	2243.4	6391.3	18109.3	21189.1	19813.0		
Education expenditure as (%) of government budget									

II 6 (cont d)
الإلتحاق على التعليم

Expenditure on education

	1991	1992	1993	1994	1995	1996	1997	1998	1999
Jordan									
Mn Jordanian dinars									
General budget	1116.0	1204.2	1341.9	1437.0	1613.1	1688.4	1847.2		
Education expenditure	109.2	126.9	142.8	164.1	188.4	207.3	219.9		
Education expenditure as (%) of general budget	9.8	10.5	10.6	11.4	11.7	12.3	11.9		
Kuwait									
Mn Kuwaiti dinars									
General budget	8193.3	7077.3	4946.6	5380.6	5379.0	5336.9	5076.2	5232.0	
Education expenditure	256.6	451.2	448.9	449.4	458.9	484.3	526.2	556.4	
Education expenditure as (%) of general budget	3.1	6.4	9.1	8.4	8.5	9.1	10.4	10.6	
Lebanon									
Mn Lebanese pounds									
General budget				2096.4	4736.3	5343.9	8014.2		
Govt expenditure on education				219.5	373.6	391.4	448.7		
Education expenditure as (%) of general budget				10.5	7.9	7.3	5.6		

II 6 (cont d)
الإعانة على التعليم
Expenditure on education

	1991	1992	1993	1994	1995	1996	1997	1998	1999
Oman									
Mn Omani rials									
Total public expenditure	1887.4	1868.1	2258.7	2242.4	2252.9	2331.0	2253.7	2307.3	2221.6
Education expenditure	168.7	177.2	199.1	224.9	226.1	238.5	238.1	251.2	271.3
Education expenditure as (%) of total public expenditure	8.9	9.5	8.8	10.0	10.0	10.2	10.6	10.9	12.2
Palestinian authority									
000 US dollars									
General budget									
Education expenditure									
Education expenditure as (%) of general budget									
Qatar									
Mn Qatar riyals									
Government expenditure	11388.0	11764.0	12772.0	13435.0	12686.0	13444.0	16362.0	17688.0	
Education expenditure ⁽²⁾	1078.4	1127.9	1167.4	1311.3	1335.2	1372.2	1562.8	1323.0	
Education expenditure as (%) of total government expenditure	9.5	9.6	9.1	9.8	10.5	10.2	9.6	7.5	

عمان

مليون ريال عماني

الإعانة الجارية الإجمالية

الإعانة على التعليم

نسبة الإعانة على التعليم من إجمالي الإعانة الجارية

السلطة الفلسطينية

الف دولار أمريكي

ميزانية وكالة شعوب

معدلات وكالة شعوب على التعليم

نسبة الإعانة على التعليم من إجمالي الإعانة العام للوكالة

قطر

مليون ريال قطري

معدلات الدولة

الإعانة على التعليم⁽²⁾

نسبة الإعانة على التعليم من إجمالي الإعانة قدره

II 6 (cont d)
الإعانة على التعليم

Expenditure on education

	1991	1992	1993	1994	1995	1996	1997	1998	1999
Saudi Arabia									
Bn Saudi Arabian riyals									
Actual government expenditure	316 ^(b)	232.5	205.5	163.8	173.9	198.1	221.3		
Education expenditure	47.1	29.2	29.6	30.3	27.8	25.6	40.5	40.1	43.9
Education expenditure as (%) of total government expenditure	14.9	12.6	14.4	18.5	16.0	12.9	18.3		
Syria									
Mn Syrian pounds									
General budget	84690.5	93042.5	123018.0	144162.0	162040.0	188050.0	211125.0	237300.0	255300.0
Education expenditure	5968.4	7593.8	8764.7	10566.7	12840.0	14647.5	15470.8	16808.8	17614.3
Education expenditure as (%) of total government expenditure	7.0	8.2	7.1	7.3	7.9	7.8	7.3	7.1	6.9
United Arab Emirates									
Mn U.A.E. Dirhams									
State budget	14442.2	15248.4	15570.8	15570.6	15974.0	17833.0	16952.4		
Education expenditure	2132.5	2313.8	2491.9	2587.4	2718.0	2873.8	3146.1		
Education expenditure as (%) of total state budget	14.8	15.2	16.0	16.6	17.0	16.1	18.6		

11.6 (cont'd)
الإعطاء على التعليم
Expenditure on education

	1991	1992	1993	1994	1995	1996	1997	1998	1999
Republic of Yemen									
	Min. Yemeni riyals								
General budget	44069.9	48113.6	68983.7	77654.4	119880.1	232744.7	307467.8	350064.0	351000.9
Educational expenditure	8578.2	10766.2	13531.3	16113.9	21856.2	37328.3	45535.5	62043.5	73359.2
Education expenditure as (%) of total government expenditure	19.5	18.5	19.6	20.8	18.2	16.0	14.8	17.7	20.9

(1) Includes Bahram university expenditure

(2) For 1997/98 excludes Qatar university expenditure

(3) Includes the two fiscal years 1990 & 1991

نسبة الإعطاء على التعليم من صعبات الدولة
1991/1990

Education Statistics in ESCWA member countries
 إحصاءات التعليم لبلدان أعضاء الإسكوا

1997/1998
 Percent of students enrolled in primary, secondary and tertiary levels in
 النسبة المئوية المئوية للطلاب المتحققين في المرحلة الابتدائية والثانوية والتعليم العالي عام 1997/1998

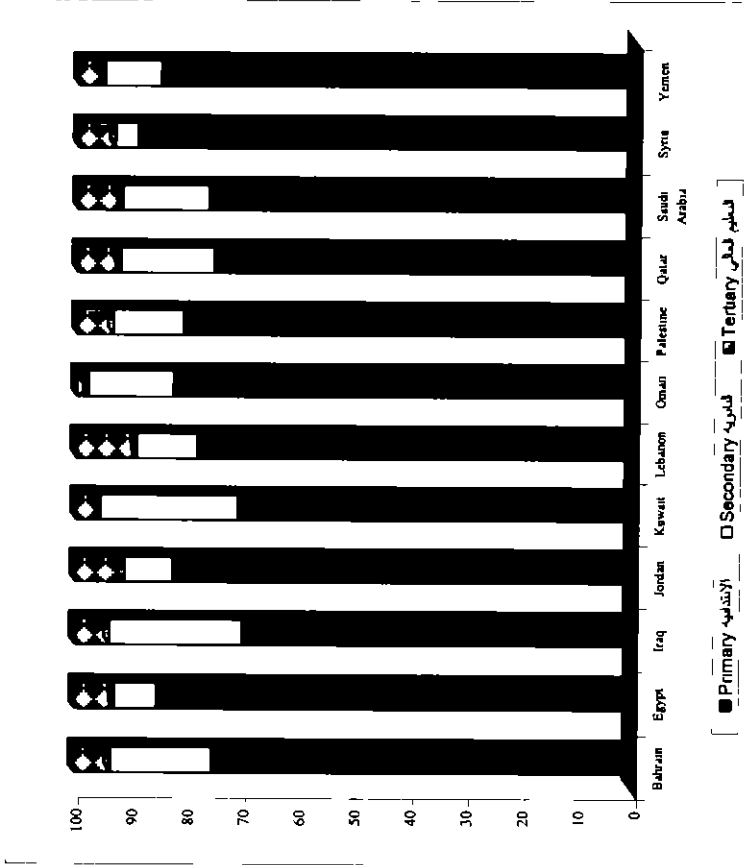

Data are excluding kindergarten, vocational religious and technical education
 تشمل هويات رياض الأطفال، التعليم المهني والتقني

1997/1998
 Distribution of teaching staff by gender for selected ESCWA member countries in
 توزيع الهيئات التعليمية حسب النوع الاجتماعي لبعض بلدان أعضاء الإسكوا عام 1997/1998

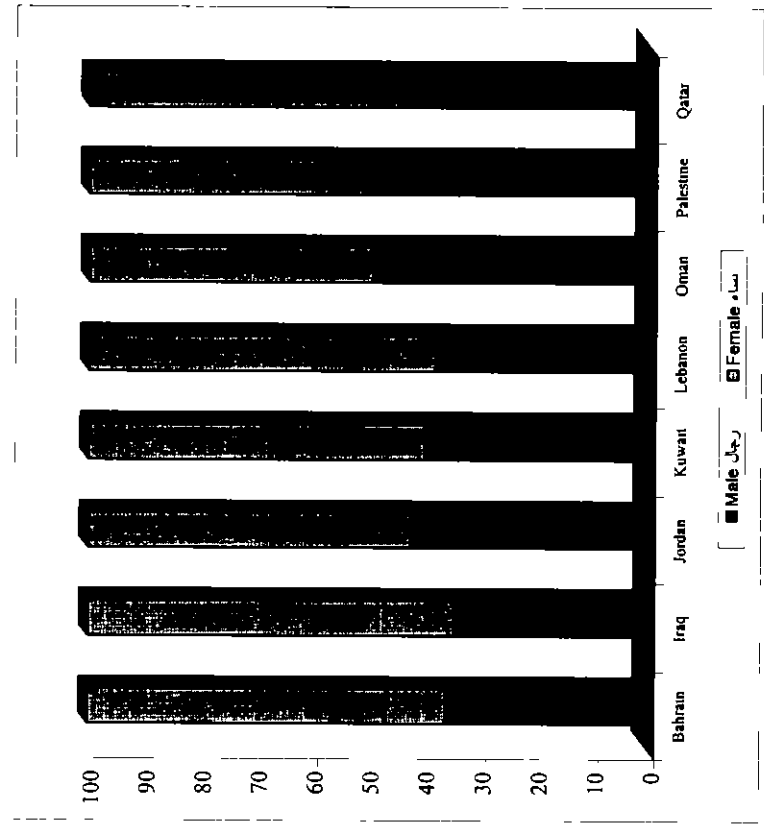

Sources

Official sources

Direct information from Member States

Bahrain

Central Statistics Organization, Statistical Abstract, 1998 and previous issues Manama

Ministry of Education, Educational Statistics 1997/98 and previous issues Manama, 1998

Ministry of Education, Education Development in the State of Bahrain, 1992-1994 Manama, 1994

Egypt

Central Agency for Public Mobilization and Statistics, Statistical Yearbook, 1992-1998 and previous issues Cairo

Iraq

Central Statistical Organization, Annual Abstract of Statistics, 1994 and previous issues Baghdad

Jordan

Department of Statistics, Statistical Yearbook, 1997 and previous issues Amman

Kuwait

Ministry of Planning, Statistics and Information Sector, Annual Statistical Abstract, 1998 and previous issues Kuwait

المصادر

مصادر رسمية

معلومات مباشرة من الدول الأعضاء

البحرين

البحر المركزي للإحصاء، المجموعة الإحصائية ١٩٩٨ واعداد سابقة العامة

وزارة التربية والتعليم إحصاءات التعليم ١٩٩٧/٩٨ واعداد سابقة العامة ١٩٩٦

وزارة التربية والتعليم تطوير التعليم في دولة البحرين في الفترة ١٩٩٢-١٩٩٤ العامة ١٩٩٤

مصر

البحر المركزي للتعنة العامة والإحصاء، الكتاب الإحصائي السوري ١٩٩٢-١٩٩٨ واعداد سابقة القاهرة

العراق

البحر المركزي للإحصاء، المجموعة الإحصائية السورية ١٩٩٤ واعداد سابقة بغداد

الأردن

دائرة الإحصاءات العامة، النشرة الإحصائية السورية ١٩٩٧ واعداد سابقة عمان

الكويت

وزارة التخطيط، قطاع الإحصاء والمعلومات، المجموعة الإحصائية السورية ١٩٩٨ واعداد سابقة الكويت

Lebanon

Ministry of Education, Youth and Sports Preliminary Statistics, 1993-1994 Beirut

Administration Centrale de la Statistique, Unpublished data, 1997 Beirut

Ministry of Education, Youth and Sports Preliminary Statistics, 1997-1998 Beirut

Oman

General Directorate for National Statistics, Statistical Yearbook, 1998 and previous issues Muscat

Palestine

Ministry of Education, Educational Statistical Book 1989/90 Amman 1990

Central Bureau of Statistics, Education Statistics in the West Bank and Gaza Strip 1994/95 Current Status Report Series no 5 Ramallah, 1995

Palestinian Central Bureau of Statistics, Unpublished Statistical Report, 1996 Ramallah

Central Bureau of Statistics, Census of Childhood and Youth Centers, Kindergarten and Nurseries Ramallah, 1996

Ministry of Education, Education Statistical Yearbook 1998/99, and previous issues, Ramallah, 1999

لسان

وزارة التربية الوطنية والشباب والرياضة، الإحصاءات الأولية للعام الدراسي ١٩٩٣-١٩٩٤ بيروت

مركز الإحصاء المركزي، تقرير غير منشور ١٩٩٧ بيروت

وزارة التربية الوطنية والشباب والرياضة، الإحصاءات الأولية للعام الدراسي ١٩٩٧-١٩٩٨ بيروت

عمل

المديرية العامة للإحصاءات الوطنية، الكتاب الإحصائي السوري ١٩٩٨ وإعداد سابقة مسقط

السلطة الفلسطينية

وزارة التربية والتعليم، التقرير الإحصائي التربوي ١٩٨٩/٩٠ عمان ١٩٩٠

دائرة الإحصاءات المركزية الفلسطينية، إحصاءات التعليم في الضفة الغربية وقطاع غزة ١٩٩٥/٩٤، سلسلة تقارير الوضع الراهن (رقم ٥) رام الله، ١٩٩٥

دائرة الإحصاء المركزية الفلسطينية، تقرير إحصائي غير منشور ١٩٩٦ رام الله

دائرة الإحصاءات المركزية الفلسطينية، التعداد العام لمراكز الطويلة والشباب، رياض الأطفال ونور الحضانة رام الله، ١٩٩٦

وزارة التربية والتعليم، الكتاب الإحصائي السوري ١٩٩٨/٩٩، وإعداد سابقة رام الله، ١٩٩٩

Qatar

Central Statistical Organization, Annual Statistical Abstract, 1999 and previous issues Doha

Saudi Arabia

Central Department of Statistics, Statistical Yearbook, 1996 and previous issues Riyadh

Syria

Central Bureau of Statistics, Statistical Abstract, 1999 and previous issues Damascus

United Arab Emirates

Central Statistical Department, Annual Statistical Abstract, 1994 and previous issues Abu Dhabi

Statistical Administration, Annual Statistical Abstract, 1995-1997 (20, 21 and 22 issues) Abu Dhabi

Statistical Administration, The UAE in Figures 1996/97, issue no 18 Abu Dhabi

Yemen

Central Statistical Organization, Results of Educational Survey for the year 1998-1999, September 1999 Sana'a

Other sources

UNESCO, UNESCO Statistical Yearbook-1996 Paris 1997

قطر

البحار المركزي للإحصاء، المجموعة الإحصائية السنوية ١٩٩٩ وأعداد سابقة الدرجة

السعودية

مصلحة الإحصاءات العامة الكتاب الإحصائي السنوي ١٩٩٦ وأعداد سابقة الرياض

سوريا

المكتب المركزي للإحصاء، المجموعة الإحصائية ١٩٩٩ وأعداد سابقة دمشق

الإمارات العربية المتحدة

الإدارة المركزية للإحصاء، المجموعة الإحصائية السنوية ١٩٩٤ وأعداد سابقة أبو ظبي

الإدارة المركزية للإحصاء، المجموعة الإحصائية السنوية ١٩٩٥-١٩٩٧ (الأعداد ٢١، ٢٢ و ٢٣) أبو ظبي

إدارة الإحصاء، دولة الإمارات العربية المتحدة في أرقام ١٩٩٦/٩٧، العدد ١٨ أبو ظبي

اليمن

البحار المركزي للإحصاء، نتائج المسح التربوي الشامل لعام ١٩٩٨-١٩٩٩، سبتمبر ١٩٩٩ صنعاء

مصادر أخرى

اليونسكو كتاب الإحصاء السنوي لليونسكو - ١٩٩٦، باريس ١٩٩٧

الفصل الثالث

الصحة

Chapter Three

Health



III Health

This chapter contains data on various aspects of health in ESCWA member States. It includes data on reported deaths, by cause and classified by sex. It also contains data on health manpower, including the number of physicians and health services workers as well as some indicators on the health services, such as the number of hospitals and health centres.

Data presented in this chapter were compiled from the various national statistical abstracts issued by the central statistical offices, from reports issued by statistical offices of the ministries concerned, and from questionnaires filled out by member countries.

This chapter includes the following three statistical tables

- III-1 Deaths by cause and sex (latest available years)
- III-2 Number of persons engaged in the medical and related professions
- III-3 Number of hospitals, hospital beds and other health centres

The health indicators are calculated using the population estimates prepared by the United Nations, as indicated in chapter I

الفصل الثالث الصحة

يتضمن هذا الفصل بيانات عن الصحة بحواشيها المختلفة في الدول الأعضاء في الإسكوا، من حيث الوفيات، حسب سبب الوفاة والحسن، كما يشتمل على بيانات عن المشتغلين بالمهنة الطبية، كعدد الأطباء والعاملين في الخدمات الصحية، بالإضافة إلى بعض المؤشرات عن الخدمات الصحية كعدد المستشفيات والمؤسسات الصحية المختلفة.

وقد استمدت البيانات المعروضة في هذا الفصل من المجموعات الإحصائية الوطنية والتي تصدرها الأجهزة الإحصائية المركزية، ومن التقارير الصادرة عن مكاتب الإحصاء في الولايات المعنية. كما استمدت من استبيانات استوفيت من قبل الدول الأعضاء.

ويشتمل هذا الفصل على ثلاثة جداول إحصائية هي

- III-1 الوفيات حسب سبب الوفاة والحسن (آخر سنوات متوفرة)
- III-2 عدد المشتغلين بالمهنة الطبية والمهن الأخرى المرتبطة بها
- III-3 عدد المستشفيات وأسرة المستشفيات والمؤسسات الصحية الأخرى

تصدر الإشارة لـ المؤشرات المتعلقة بالصحة قد احتسبت باستخدام تقديرات السكان التي اعتمدها الأمم المتحدة والمذكورة في الفصل الأول



III 1
الوفيات حسب سبب التوفاة والحسن (الأخر سنوات متوفرة)
Deaths by cause and sex (latest available years)

Country	السنة Year	Nationality	الأمراض المعدية والربو Infectious and parasitic diseases, diabetes nutriti l defic		الأمراض الأورام الحميدة والأورام الحميدة Malignant and benign neoplasms		أمراض الجهاز الدوري Diseases of the circulatory system		أمراض الجهاز التنفسي Respiratory diseases		أمراض التهاب الكبد والكبد الدهني Chronic liver diseases cirrhosis of the liver		أمراض أخرى Other diseases		الحوادث والعنف Accidents and violence		البلد Country	المرافقة Remarks
			ذكور Male	إناث Female	ذكور Male	إناث Female	ذكور Male	إناث Female	ذكور Male	إناث Female	ذكور Male	إناث Female	ذكور Male	إناث Female	ذكور Male	إناث Female		
			Male	Female	Male	Female	Male	Female	Male	Female	Male	Female	Male	Female	Male	Female		
Bahrain	1992	Nationals	68	67	100	60	244	194	60	53	278	252	63	12	مواطنين			
		Non Nationals	11	4	14	4	82	12	7	4	46	53	58	14	غير مواطنين			
		Total	79	71	114	64	326	206	67	57	324	305	121	26	المجموع			
1993	Nationals	68	95	111	85	208	174	57	43	246	232	50	16	مواطنين				
	Non-Nationals	9	5	10	6	103	11	13	5	47	45	66	9	غير مواطنين				
	Total	77	100	121	91	311	185	70	48	293	277	116	25	المجموع				
1994	Nationals	60	58	105	67	216	208	54	36	283	204	62	20	مواطنين				
	Non Nationals	13	3	12	4	89	18	8	5	56	34	66	14	غير مواطنين				
	Total	73	61	117	71	305	226	62	41	339	238	128	34	المجموع				
1995	Nationals	63	76	120	92	311	229	62	36	264	213	68	18	مواطنين				
	Non Nationals	12	7	18	9	104	17	7	1	55	33	63	4	غير مواطنين				
	Total	75	83	138	101	415	246	69	37	319	246	131	22	المجموع				
1996	Nationals	80	85	122	78	277	236	71	46	213	172	61	20	مواطنين				
	Non-Nationals	14	7	16	4	103	20	12	5	23	24	75	16	غير مواطنين				
	Total	94	92	138	82	380	256	83	51	236	196	136	36	المجموع				

III 1 (cont'd)
الوفيات حسب سبب الوفاة والحسن (لاحر سنوات متوفرة)
Deaths by cause and sex (latest available years)

Country	السنة Year	Nationality	الامراض المعدية والوبائية و نقص الحديدية Infectious and parasitic diseases, diabetes, nutriti- defic		الامراض الالتهابية الحبيبية والاورام الحميدة Malignant and benign neoplasms		امراض الجهاز الدورى Diseases of the circulatory system		امراض الجهاز التنفسي Respiratory diseases		امراض الكبد والتهاب الكبدى Chronic liver diseases cirrhosis of the liver		امراض اخرى Other diseases		الحوادث والعنف Accidents and violence		البلد
			ذكور Male	انثى Female	ذكور Male	انثى Female	ذكور Male	انثى Female	ذكور Male	انثى Female	ذكور Male	انثى Female	ذكور Male	انثى Female	ذكور Male	انثى Female	
			Total		Total		Total		Total		Total		Total		Total		
Bahrain	1997	Nationals	86	75	127	72	261	234	74	47	262	174	47	26	مواطنين		
		Non Nationals	11	5	13	12	104	23	8	1	40	25	84	11	غير مواطنين		
	Total	97	80	140	84	365	257	82	48	302	199	131	37	المجموع			
	1998	Nationals	71	93	131	84	239	191	71	65	377	282	26	15	مواطنين		
Non Nationals		19	7	20	8	109	13	6	4	79	35	40	12	غير مواطنين			
Total	90	100	151	92	348	204	77	69	456	317	66	27	المجموع				
Egypt	1990	Total	16 037	16 580	7 481	5 260	87 155	83 047	27 058	26 401	19 315	20 983	11 632	6 115	المجموع		
		Total	14 856	15 745	7 127	5 053	91 929	86 005	25 691	34 346	19 919	21 409	11 209	5 389	المجموع		
	1992	Total	13 510	13 821	7 517	5 464	90 250	84 768	23 520	23 548	19 938	21 528	10 729	5 348	المجموع		
		Total	12 395	13 005	8 097	6 150	93 661	87 109	21 728	20 228	19 150	20 760	11 126	5 306	المجموع		
	1994	Total	12 106	12 199	8 511	6 168	94 316	84 359	21 725	19 128	23 519	25 225	11 181	4 578	المجموع		
		Total	11 242	11 257	8 383	6 189	94 999	84 068	20 957	18 485	26 520	27 920	10 927	3 903	المجموع		
	1997	Total	12 888	14 141	8 569	6 453	97 397	88 243	20 600	18 726	59 072	48 280	11 013	3 919	المجموع		
		Total	13 178	14 913	8 966	6 851	98 085	91 218	20 245	18 670	61 019	50 568	11 748	4 311	المجموع		

III-1 (cont. d)
الوفيات حسب سبب الوفاة و الجنس (لاخر سنوات متوفرة)
Deaths by cause and sex (latest available years)

Country	السنة Year	Nationality	الامراض المعدية والربوئية Infectious and parasitic diseases, diabetes nutrit l defic		الامراض الالتهابية والاورام الحميدة Malignant and benign neoplasms		امراض الجهاز الدوري Diseases of the circulatory system		امراض الجهاز التنفسي Respiratory diseases		امراض الكبد والقيحي اليربسي Chronic liver diseases, cirrhosis of the liver		امراض اخرى Other diseases		الحوادث والعنف Accidents and violence		البلد Country	المرضية Disease
			ذكور Male	انثى Female	ذكور Male	انثى Female	ذكور Male	انثى Female	ذكور Male	انثى Female	ذكور Male	انثى Female	ذكور Male	انثى Female	ذكور Male	انثى Female		
Iraq	1989	Total	1,527	1,270	3,326	2,363	19,925	16,927	2,515	1,824	25,364	17,714	7,843	3,147	المجموع			
	1995	Total	33,464	27,466	12,749	9,057	2,886	2,576	11,481	7,983	1,785	1,422	8,555	4,214	المجموع			
Kuwait	1992	Nationals	75	65	107	98	411	272	83	76	295	224	214	57	مواطنين			
		Non Nationals	40	34	74	54	356	123	50	43	144	127	284	63	غير مواطنين			
	Total	115	99	181	152	767	395	133	119	439	351	498	120	المجموع				
1993	Nationals	79	75	124	120	393	273	58	58	283	228	183	40	مواطنين				
	Non-Nationals	52	31	101	55	394	140	45	39	171	118	310	71	غير مواطنين				
	Total	131	106	225	175	787	413	103	97	454	346	493	111	المجموع				
1994	Nationals	70	61	132	108	402	309	66	44	301	238	161	44	مواطنين				
	Non Nationals	38	32	79	69	395	133	60	24	172	162	290	74	غير مواطنين				
	Total	108	93	211	177	797	442	126	68	473	400	451	118	المجموع				
1995	Total	147	105	227	194	987	493	118	90	458	356	486	120	المجموع				
1996	Total	156	139	241	182	921	499	100	88	498	392	473	123	المجموع				
1997	Total	163	138	254	177	981	553	106	96	493	409	544	103	المجموع				
1998	Total	188	187	256	209	1,139	567	131	85	435	376	518	125	المجموع				

III 1 (cont'd)
الوفيات حسب سبب الوفاة والجنس (أحدث سنوات متوفرة)
Deaths by cause and sex (latest available years)

Country	السنة Year	Nationality	الأمراض المعدية والطفيلية وغيرها Infectious and parasitic diseases, diabetes, nutriti l defic		الأمراض الأورام الحميدة والأورام الخبيثة Malignant and benign neoplasms		أمراض الجهاز الدوري Diseases of the circulatory system		أمراض الجهاز التنفسي Respiratory diseases		أمراض الكبد الالتهابي الكبد Chronic liver diseases cirrhosis of the liver		أمراض أخرى Other diseases		الحوادث والعنف Accidents and violence		البلد
			ذكور Male	إناث Female	ذكور Male	إناث Female	ذكور Male	إناث Female	ذكور Male	إناث Female	ذكور Male	إناث Female	ذكور Male	إناث Female	ذكور Male	إناث Female	
Oman	1990	Nationals	10	15	38	22	81	66	11	12	65	50	48	11	مواطون		
		Non Nationals	11	6	24	19	99	18	6	4	78	56	101	20	غير مواطون		
	Total	21	21	62	41	180	84	17	16	143	106	149	31	المجموع			
	Nationals ⁽¹⁾	156	106	203	112	538	356	90	52	334	276	127	39	مواطون ⁽¹⁾			
Palestinian authority	Total	121	152	596	536	1,269	1,248	395	264	2,309	2,459	187	77	المجموع			
	Total	413	352	1,401	1,331	370	261	59	44	1,874	1,672	191	88	المجموع			
Qatar	1991	Nationals	16	20	37	17	110	67	24	15	69	76	52	8	مواطون		
		Non Nationals	10	6	19	8	91	19	7	5	71	55	85	16	غير مواطون		
	Total	26	26	56	25	201	86	31	20	140	131	137	24	المجموع			
	Nationals	24	14	39	33	121	68	15	9	66	61	45	15	مواطون			
1992	Non-Nationals	10	9	24	18	110	20	13	3	48	47	112	20	غير مواطون			
	Total	34	23	63	51	231	88	28	12	114	108	157	35	المجموع			
1993	Nationals	22	18	32	25	120	72	13	12	66	67	39	12	مواطون			
	Non-Nationals	6	8	21	9	123	31	11	7	62	35	84	18	غير مواطون			
Total	28	26	53	34	243	103	24	19	128	102	123	30	المجموع				

III 1 (cont. d)
الوفيات حسب سبب الوفاة والجنس (أخر سنوات متوفرة)
Deaths by cause and sex (latest available years)

Country	السنة Year	Nationality	الأمراض المعدية والوبائية Infectious and parasitic diseases, diabetes nutriti- defic		الأمراض الأورام الحميدة والأورام الخبيثة Malignant and benign neoplasms		أمراض الجهاز الدوري Diseases of the circulatory system		أمراض الجهاز التنفسي Respiratory diseases		أمراض الكبد والتليف الكبدي Chronic liver diseases cirrhosis of the liver		أمراض أخرى Other diseases		حوادث العنف Accidents and violence		الجنس Sex
			ذكور Male	إناث Female	ذكور Male	إناث Female	ذكور Male	إناث Female	ذكور Male	إناث Female	ذكور Male	إناث Female	ذكور Male	إناث Female	ذكور Male	إناث Female	
Qatar	1994	Nationals	15	15	38	32	100	73	19	9	78	63	62	14	مواطنون		
		Non-Nationals	14	8	32	17	135	19	8	5	54	43	106	5	غير مواطنين		
		Total	29	23	70	49	235	92	27	14	132	106	168	19	المجموع		
	1995	Nationals	33	31	33	45	109	82	10	9	83	68	41	31	مواطنون		
		Non Nationals	20	6	24	18	120	30	11	8	61	31	103	13	غير مواطنين		
		Total	53	37	57	63	229	112	21	17	144	99	144	24	المجموع		
1996	Nationals	22	20	38	23	99	71	20	16	85	71	52	11	مواطنون			
	Non Nationals	19	9	32	12	168	24	10	7	61	36	97	12	غير مواطنين			
	Total	41	29	70	35	267	95	30	23	146	107	149	23	المجموع			
1997	Nationals	35	13	49	37	108	55	25	10	81	83	47	8	مواطنون			
	Non-Nationals	22	7	27	16	169	28	10	4	59	52	104	11	غير مواطنين			
	Total	57	20	76	53	277	83	35	14	140	135	151	19	المجموع			
1998	Nationals	22	17	47	35	114	75	24	7	92	87	48	9	مواطنون			
	Non Nationals	18	9	19	14	188	40	13	11	101	44	111	12	غير مواطنين			
	Total	40	26	66	49	302	115	37	18	193	131	159	21	المجموع			

III 1 (cont'd)
الوفيات حسب سبب الوفاة والجنس (أحدث سنوات متوفرة)
Deaths by cause and sex (latest available years)

Country	السنة Year	Nationality	الأمراض المعدية والوبائية Infectious and parasitic diseases, diabetes nutriti defic		الأمراض الأورام الحميدة والأورام الحميدة Malignant and benign neoplasms		أمراض الجهاز الدوري Diseases of the circulatory system		أمراض الجهاز التنفسي Respiratory diseases		التهاب الكبدي الزيتوني Chronic liver diseases, cirrhosis of the liver		أمراض أخرى Other diseases		الحوادث والعنف Accidents and violence		المواطن Citizen
			ذكور Male	إناث Female	ذكور Male	إناث Female	ذكور Male	إناث Female	ذكور Male	إناث Female	ذكور Male	إناث Female	ذكور Male	إناث Female	ذكور Male	إناث Female	
Syria	1998	Total	532	470	1,454	1,126	12,563	9,216	1,424	1,111	1,460	13,189	2,270	828	المجموع Total		
	1999	Total	327	290	1,756	1,336	15,359	10,828	1,947	1,737	869	7,201	2,548	833	المجموع Total		
UAE	1996	Nationals	73	55	92	69	304	211	44	27	13	9	453	147	51	مواطنون Nationals	
		Non Nationals	71	37	137	79	469	145	40	19	49	8	1,016	444	64	غير مواطنين Non-Nationals	
	Total	144	92	229	148	773	356	84	46	62	17	1,469	621	591	المجموع Total		
	1997	Nationals	96	61	111	88	278	170	54	39	19	10	404	307	184	مواطنون Nationals	
Non-Nationals		100	20	112	79	487	115	40	16	39	13	943	317	611	غير مواطنين Non-Nationals		
1998	Total	196	23	223	167	765	285	94	55	58	23	1,347	624	795	المجموع Total		
	Nationals	89	66	129	61	345	214	41	34	22	8	445	303	189	مواطنون Nationals		
	Total	76	36	135	96	517	141	45	20	50	3	1,060	305	534	غير مواطنين Non-Nationals		
	Total	165	102	264	157	862	355	86	54	72	11	1,505	608	723	المجموع Total		

(1) Deaths reported by Ministry of Health

(1) الوفيات المسجلة في وزارة الصحة

عدد المشتغلين بالمهن الطبية والمهن الأخرى المرتبطة بها

Number of persons engaged in the medical and related professions

	1991	1992	1993	1994	1995	1996	1997	1998	1999
Bahrain									
Physicians	531	551	554	584	562	607	619	648	
Population per physician	950	941	960	933	992	939	941	918	
Dentists	38	49	51	54	51	52	54	60	
Population per dentist	13 273	10 477	10 425	10 088	10 933	10 965	10 788	9 909	
Pharmacists and assistants	116	124	111	116	113	116	128	129	
Nurses and assistants	1 607	1 448	1 489	1 476	1 498	1 582	1 759	1 874	
Practical nurses		273	277	269	253	263	262	252	
Dental technicians	36	38	43	45	44	42	46	54	
Lab technicians and assistants	180	187	181	186	190	198	183	211	
Radiographers and assistants	60	65	67	66	67	72	83	83	
Physiotherapists	26	29	32	34	32	37	50	46	
Prosthetics and orthetics technicians	26	27	30	29	10	9	19	19	
Aid nurses	16	17	23	35		39	43	46	
Public occupational health technicians					16	13	14	8	
Egypt									
Physicians	38,321	41,688	45,294	45,876	47,369	47,439	49,894	47,142	
Population per physician	1,502	1,409	1,323	1,332	1,315	1,338	1,297	1,400	
Dentists	2,886	3,430	3,522	3,839	3,889	4,021	4,030	3,903	
Population per dentist	19,947	17,130	17,014	15,913	16,015	15,791	16,062	16,904	
Pharmacists	2,534	2,866	2,717	2,753	2,752	2,853	2,980	3,548	
Nurses	63,492	68,999	79,156	84,444	91,714	93,369	99,084	107,696	
Iraq									
Physicians	9 168	8 619	8 787	9 280	8 981	10 273	10 788	11 046	
Population per physician	2 019	2 192	2 192	2 117	2 237	2 006	1 963	1 974	
Dentists	1 579	1 695	1 656	1 647	1 746	1 877	1 941	2 072	
Population per dentist	11 725	11 149	11 631	11 930	11 409	10 979	10 912	10 521	
Pharmacists	1 507	1 482	1 561	1 206	1 594	1 690	1 939	2 006	
Nurses	9 388	8 995	9 583						
Paramedicals and aid nurses	37 935	33 758	33 782						

عدد المشتغلين بالمهن الطبية و الأخرى المرتبطة بها

Number of persons engaged in the medical and related professions

	1991	1992	1993	1994	1995	1996	1997	1998	1999
Jordan ^(a)									
Physicians	1,810	2,066	2,191	2,217	2,317	2,382	2,436	2,447	2,638
Population per physician	2,045	1,861	1,822	1,867	1,852	1,866	1,888	1,944	1,857
Dentists	170	222	251	239	282	305	308	307	350
Population per dentist	21,771	17,315	15,908	17,318	15,216	14,570	14,935	15,491	14,000
Pharmacists	129	160	183	170	171	181	183	173	177
Qualified nurses	785	1,065	1,088	1,342	1,474	1,683	1,797	1,728	1,882
Qualified midwives	414	409	461	538	578	650	636	668	716
Kuwait ^(b)									
Physicians	2,235	2,441	2,441	2,241	2,771	2,922	2,999	3,542	
Population per physician	891	763	782	782	610	577	578	511	
Dentists	306	342	342	395	409	437	407	425	
Population per dentist	6,506	5,446	4,435	4,435	4,131	3,859	4,256	4,261	
Pharmacists and assistants	724	819	819	903	962	1,070	1,098		
Radiologists and assistants	344	344	344		360	79	428		
Lab technicians and assistants	950	950	950	7,406	1,122	1,170	1,112		
Qualified nurses	5,552	6,185	6,185		7,618	8,403	8,416	7,684	
Dental technicians	81	81	81		95	104	108		
Physiotherapists	23	23	23	24	17	16	15		
Other technicians	13,396	13,396	13,396	13,957	15,630	15,297	16,216		
Lebanon									
Physicians	4,679	5,199	2,464	2,717	2,788	3,238	3,349		
Population per physician	558	519	1,139	1,073	1,079	952	938		
Dentists	2,101	2,335	2,594	2,853	3,138	3,452	3,797		
Population per dentist	1,242	1,156	1,082	1,022	959	893	828		
Pharmacists	1,619	1,799	1,999	2,199	2,419	2,661	2,927		
Qualified midwives	517	817	1,117	1,417	1,717	2,017	2,317		

عدد المشتغلين بالمهن الطبية والمهن الأخرى المرتبطة بها

Number of persons engaged in the medical and related professions

	1991	1992	1993	1994	1995	1996	1997	1998	1999
Oman (a)									
Physicians (4)	1,809	2,099	2,381	2,499	2,477	2,766	2,815	3,061	3,143
Population per physician	1,027	921	843	833	870	806	819	778	783
Dentists and dental technicians (4)	118	142	152	156	146	180	182	201	237
Population per dentist	15,749	13,608	13,200	13,337	14,761	12,389	12,667	11,840	10,382
Pharmacists and assistants (4)	499	590	670	697	737	735	779	884	871
Physiotherapists	38	52	64	58	57	67	75	92	132
Sanitary / inspectors / supervisors	156	164	194	230	182	201	228	203	205
Lab technicians	405	476	524	533	513	561	597	635	869
X ray technicians	145	153	185	193	183	208	232	252	322
Qualified nurses (4)	4,856	5,567	5,968	6,222	6,036	6,797	6,822	7,433	7,525
Medical orderlies	1,851	1,885	1,950	1,978	2,002	1,383	1,273	1,352	1,619
Others	533	550	5,069	5,187	5,104	4,214	4,123	4,689	4,475
Palestinian authority (12)									
Physicians (9)	577	728	1,344	1,563	2,872	2,871	2,867	3,334	1,632
Population per physician				1,482	865	916	971	869	1,850
Dentists (9)			445		699	684	738	970	748
Population per dentist					3,553	3,846	3,771	2,987	4,037
Pharmacists (9)			149		1,050	1,077	1,437	1,579	1,082
Nurses (10)	1,829	1,711	2,335	3,178	1,634				4,435
Paramedicals and technicians (5)	534	458	950	859					
Administration	1,155	1,073	1,523	1,609					
Others	620	538			1,857				

عمان (a)

(b) عمال

Physicians (4)

Population per physician

Dentists and dental technicians (4)

Population per dentist

Pharmacists and assistants (4)

Physiotherapists

Sanitary / inspectors / supervisors

Lab technicians

X ray technicians

Qualified nurses (4)

Medical orderlies

Others

Physicians (9)

Population per physician

Dentists (9)

Population per dentist

Pharmacists (9)

Nurses (10)

Paramedicals and technicians (5)

Administration

Others

عدد المشتغلين بالمهن الطبية والمهن الأخرى المرتبطة بها
Number of persons engaged in the medical and related professions

	1991	1992	1993	1994	1995	1996	1997	1998	1999
قطر									
Physicians ⁽⁴⁾	672	758	706	786	811	851	926	883	
Population per physician	748	681	747	684	676	656	614	656	
Dentists ⁽⁴⁾	92	114	107	119	131	144	147	109	
Population per dentist	5 463	4,530	4,932	4,520	4 183	3,877	3,869	5,312	
Pharmacists	144	175	160	176	187	191	217	220	
Therapists	55	72	74	37	35	34	42	46	
Health officers	67	83	75	81	78	73	81	81	
X-ray technicians	65	78	71	82	79	75	78	88	
Nurses	1 574	1,829	1,718	1,799	1,834	1,873	2,062	2,370	
Dental technicians	17	17	15	16	15	20	21		
Lab technicians and assistants	213	213	213	227	235	249	267		
Social workers and psychologists	33	33	34	34	37	47	63		
Dietician	13	13	17	16	11	13	12		
Others	375	111	101	153	150	158	207	551	
Saudi Arabia									
Physicians	24 363	26,154	27 768	29 229	30,309	30,547	30,288	30,281	31,502
Population per physician	679	649	625	608	602	616	643	666	663
Pharmacists ⁽³⁾	721	623	665	984	938	1,711	1 512	1,643	1,661
Nurses	50,211	55,000	58,318	62,460	61,963	63,441	61,986	64 790	65,526
Allied health personnel ⁽⁴⁾	27,988	28,290	30,840	32,167	33,047	34,277	34,227	33,275	36,530
Syria									
Physicians	11,808	12 700	13 863	14,240	15,391	16,988	19,678	20,888	
Population per physician	1,081	1,033	972	971	923	858	760	734	
Dentists	4,495	4,739	6,238	7,738	8,025	8,164	9,764	10,473	
Population per dentist	2 839	2 770	2,161	1,788	1 769	1,785	1,531	1,464	
Pharmacists	4,041	4,320	4 775	5,006	5,919	6,331	7,244	7,936	
Qualified nurses ⁽⁴⁾	13 083	16 241	18,396	20 909	23 151	23 582	27 240	29 500	
Qualified midwives	4,443	5,275	4,551	5,635	6,063	6,423	6,521	6,672	
Health technicians	5 771	15,308	15,950	16,417	17,120	18,925	19,962	20,534	

عدد المشتغلين بالمهن الطبية والمهن الأخرى المرتبطة بها

Number of persons engaged in the medical and related professions

	1991	1992	1993	1994	1995	1996	1997	1998	1999
الإمارات العربية المتحدة									
United Arab Emirates									
Physicians ⁽⁷⁾	2,007	2,570	3,373	3,465	3,607	2,926			
Population per physician	988	795	623	623	613	772			
Dentists	231	261	325	330	351	393			
Population per dentist	8,586	7,830	6,467	6,537	6,296	5,750			
Pharmacists	552	615	1,016	670	713	685			
Health assistants	35	208	410	462	475	110			
Nursing staff	6,841	7,281	7,187	7,466	7,777	8,197			
Technicians	1,517	1,758	1,862	1,894	1,383	2,208			
الجمهورية اليمنية									
Republic of Yemen									
Physicians	2,868	3,065	3,132	2,785	3,220	3,812	3,814	3,788	3,801
Population per physician	4,248	4,197	4,340	5,143	4,665	4,112	4,271	4,458	4,601
Dentists	153	163	165	167	206	257	248	264	275
Population per dentist	79,638	78,920	82,384	85,774	72,921	60,987	63,140	63,965	63,593
Pharmacists	206	231	241	295	410	594	588	554	607
X ray technicians	282	355	374	311	327	355	370	370	366
Lab technicians	533	584	614	579	695	821	791	758	871
Qualified nurses	6,604	5,794	6,252	5,772	5,787	4,823	4,989	6,662	6,065
Qualified midwives	225	631	526	385	390	550	1,638	1,036	1,222
Assistant physicians/pharmacists	988	1,389	1,526	1,507	1,567	1,619	1,556	1,575	893
Biochemical specialists	7	7	7	6	16	25	50	57	52

(1) For 1991 and 1992 includes government and UNRWA staff

(2) For 1993, includes government, UNRWA, NGO and private sector staff

(3) Government staff only

(4) Since 1994 includes government and private sectors

(5) Includes dental and laboratory technicians and radiologists

(6) Number of nurses is confined to licentiates only

(7) Since 1993, includes physicians working in private clinics

(8) Ministry of Health

(9) West bank only

(10) Includes qualified midwives

(1) لسنوات 1991 و1992 تشمل العاملين في القطاع الحكومي و القطاع الخاص

(2) لسنة 1993 تشمل العاملين في القطاع الحكومي و وكالة التوب و المنظمات غير الحكومية و القطاع الخاص

(3) العاملين في القطاع الحكومي فقط

(4) منذ العام 1994 تشمل القطاعين الحكومي و الخاص

(5) تشمل فنيو الأسنان و المختبرات و ممرضو الأشعة

(6) يقتصر عدد الممرضات على المحجوزات

(7) ابتداء من عام 1993 تشمل أطباء العيادات الخاصة

(8) الطبعة لوزراء الصحة

(9) الطبعة الغربية فقط

(10) تشمل الفتيات اللائي يعملن

Number of hospitals, hospital beds, and other health centers

	1991	1992	1993	1994	1995	1996	1997	1998	1999
Bahrain									
Hospitals ⁽¹⁾	12	12	12	12	12	12	12	12	12
Hospital beds ⁽¹⁾	1,558	1,712	1,678	1,626	1,681	1,755	1,775	1,832	1,832
Population per hospital bed	324	303	317	335	332	325	328	325	325
Health centres and clinics	21	21	21	21	21	21	21	21	21
Maternity and child welfare centres	18	18	18	18	18	18	18	18	18
Environment health centres	6	6	6	6	6	6	6	6	6
Egypt									
Hospitals and health service units	4,309	4,695	4,796	4,873	4,878	4,908	5,033	5,133	5,133
Hospital beds ⁽⁶⁾	96,006	100,761	107,535	113,140	114,087	111,215	113,903	114,538	114,538
Population per hospital bed	600	583	557	540	546	571	568	576	576
Maternity and child health centers ⁽²⁾	202	217	214	221	218	216	211	212	212
Treatment service units in the field of endemic diseases	27	25	31	32	29	26	24	28	28
Beds in preventative service units	10,432	10,469	40,463	10,115	10,551	11,318	11,325		
Preventive service units in the field of endemic diseases	2,324	2,363	2,364	2,375	2,409	2,441	2,601	2,627	2,627
Pharmacies (public, private, co-operative)	12,897	13,761	15,777	14,711	16,249	18,622	18,208	20,838	20,838

المصريين

المستشفيات ⁽¹⁾أسرة المستشفيات ⁽¹⁾

السكان لكل سرير

المراكز و العيادات الصحية

مراكز الطفولة و الأمومة

مراكز صحة البيئة

مصر

المستشفيات و المراكز الصحية

أسرة المستشفيات ⁽⁶⁾

السكان لكل سرير

مراكز و وحدات رعاية الأمومة و الطفولة ⁽²⁾

111 3 (cont'd)
عدد المستشفيات و أسرة المستشفيات و المؤسسات الصحية الأخرى
Number of hospitals, hospital beds, and other health centers

	1991	1992	1993	1994	1995	1996	1997	1998	1999
Iraq ⁽¹²⁾									
Hospitals	177	167	185	190	197	198	198	196	
Hospital beds	30 753	26 953	27 902	28 286	29 192	29 531	29 621	30 022	
Population per hospital bed	602	701	690	695	688	698	715	726	
Health centres and clinics (4)	1 176	1 282	1 365	1 190	1 163	1 210	1 291	1 338	
Mother and child health centres									
Dispensaries	126	111							
Pharmacies	1 804	1 824	1 951	2 021					
Laboratories	194	215	239	289					
Jordan									
Hospitals ⁽⁵⁾	53	47	62	65	73	74	75	83	84
Government	28	19	19	29	32	32	32	33	34
Private	25	28	43	36	41	42	43	50	50
Hospital beds	5 753	4 291	6 272	6 801	7 440	7 891	8 129	8 565	8 726
Government	4 247	2 439	4 505	4 804	5 134	5 422	5 500	5 514	5 558
Private	1 506	1 852	1 767	1 997	2 306	2 469	2 629	3 051	3 168
Population per hospital bed	643	896	637	609	577	563	566	555	562
Health centres	303	328	338	359	366	375	379	383	
Mother and child health centres	227	229	253	279	298	318	316	337	
Pharmacies	790	840	922	1 042	1 101	1 253	1 344	1 470	
Dental clinics	114	128	131	146	166	188	203	226	
Rural clinics	230	237	257	258	265	274	274	264	
الأردن									
المستشفيات ⁽⁵⁾	53	47	62	65	73	74	75	83	84
حكومي	28	19	19	29	32	32	32	33	34
خاص	25	28	43	36	41	42	43	50	50
أسرّة المستشفيات	5 753	4 291	6 272	6 801	7 440	7 891	8 129	8 565	8 726
حكومي	4 247	2 439	4 505	4 804	5 134	5 422	5 500	5 514	5 558
خاص	1 506	1 852	1 767	1 997	2 306	2 469	2 629	3 051	3 168
السكان لكل سرير	643	896	637	609	577	563	566	555	562
مراكز الرعاية الصحية	303	328	338	359	366	375	379	383	
مراكز رعاية الأمومة و الطفولة	227	229	253	279	298	318	316	337	
صيدليات	790	840	922	1 042	1 101	1 253	1 344	1 470	
عيادات طب الأسنان	114	128	131	146	166	188	203	226	
عيادات القرية	230	237	257	258	265	274	274	264	

III-3 (cont. d)
 عدد المستشفيات و أسرة المستشفيات و الموصات الصحية الأخرى
 Number of hospitals, hospital beds, and other health centers

	1991	1992	1993	1994	1995	1996	1997	1998	1999
Kuwait									
Hospitals			23	23	24	23	23	23	
Government		15	15	15	15	15	15	15	
Private		8	8	8	8	8	8	8	
Hospital beds			4,656	4,802	4,910	4,973	4,997	4,945	
Government		4,080	4,093	4,271	4,409	4,425	4,449	4,401	
Private			563	531	501	548	548	544	
Population per hospital bed			400	365	344	339	347	365	
Health centres and clinics		71	113	107	109	109	109		
Mother and child health centres		47	58	58	56	57	58		
Dental clinics		43	56	57	59	63	67		
Lebanon									
Hospitals					166	178	181		
Government					16	16	16		
Private				150	150	162	165		
Hospital beds					13,855				
Government					1,855				
Private				11,347	12,000	14,224			
Population per hospital bed			7,803		217				
Health centres and clinics		73		81			154		
Sanatoriums									

III-3 (cont'd)
 عدد المستشفيات و أسرة المستشفيات و المؤسسات الصحية الأخرى
 Number of hospitals, hospital beds, and other health centers

	1991	1992	1993	1994	1995	1996	1997	1998	1999
Oman ⁽¹⁰⁾									
Government	51	51	51	51	50	54	54	54	54
Hospitals	46	46	46	46	47	47	47	47	47
Clinics	5	5	5	5	3	7	7	7	7
Beds ⁽⁷⁾	4,076	4,176	4,273	4,512	4,500	5,121	5,387	5,403	5,396
Population per hospital bed	360	390	508	486	485	462	450	451	459
Public health centres (without beds)	82	88	86	89	71	62	57	64	61
Public health centres (with beds)	12	24	29	29	49	57	57	53	55
Mother and child health centres									
Preventive health units	89	65							
Private pharmacies	188	218	244	265	254	275	279	311	302
Private clinics	356	407	456	457	471	439	461	475	491
Other clinics	44	43	42	43	13	42	45	45	46
Palestinian authority									
Hospitals ⁽⁸⁾	22	23	23	27	34	37	43	54	58
West bank	16	17	17	20	28	31	37	43	46
Gaza strip	6	6	6	7	6	6	6	11	12
Hospital Beds	2,396	2,375	2,400	2,805	2,832	2,886	3,179	3,771	3,862
West bank	1,414	1,418	1,418	1,959	1,967	2,021	2,286	2,455	2,501
Gaza strip	982	957	982	846	865	865	893	1,316	1,361
Population per hospital bed				826	877	912	875	768	782

عدد المستشفيات و أسرة المستشفيات و المؤسسات الصحية الأخرى
 Number of hospitals, hospital beds, and other health centers

III 3 (cont'd)

	1991	1992	1993	1994	1995	1996	1997	1998	1999
Qatar									
Hospitals	3	3	3	4	4	4	4	4	
Hospital beds	1,098	1,081	1 103	1,118	1,122	1,141	1,142	1,253	
Population per hospital bed	458	478	478	481	488	489	498	462	
Health centres (13)	23	25	25	25	26	26	26	26	
Polyclinics (14)	10	10	10	10	11	11	11	11	
School health clinics									
Q.G.P.C. clinics	3	3	3	3	3	3	3	3	
Private clinics	69	63	48	74	89	100	94	106	
Private pharmacies	53	55	61	75	78	80	82	88	
Saudi Arabia									
Hospitals	263	274	281	279	285	290	302	308	314
Government	197	202	206	207	211	215	218	221	225
Private	66	72	75	72	74	75	84	87	89
Hospital beds	40,675	41,151	41 789	41,827	43,783	42,625	44,213	45,032	45 729
Government	33,995	34 163	34,312	35,235	37,167	35,749	36,028	36,547	36,963
Private	6 680	6 988	7,477	6 592	6,616	6,876	8,185	8,485	8,766
Population per hospital bed	407	412	415	425	417	442	441	448	457
Health centres	1,692	1,702	1 707	1,719	1,725	1 731	1,737	1,751	1,756
Dispensaries	409	464	510	452	491	498	1,653	622	706
Ambulatory centres	141	141	142	144	146	146	148	148	176
Kidney centres	91	94	97	103	104	106	111	111	111
Physiotherapy			28	9	8	10	11	11	10
Laboratories (private)			33	37	36	43	45	45	59
Private clinics			673	713	712	768	712	785	790
Private pharmacies			2,703	2,714	2,922	3,058	3,208	3,215	

111-3 (cont. d)
 عدد المستشفيات و أسرة المستشفيات و الموصات الصحية الأخرى
 Number of hospitals, hospital beds, and other health centers

	1991	1992	1993	1994	1995	1996	1997	1998	1999
Syria									
Hospitals	234	238	263	273	290	304	317	349	
Government	51	52	43	55	62	62	61	64	
Private	183	186	210	218	228	242	256	285	
Hospital and Sanatorium beds	13 885	13 692	14 698	14 775	16 686	16 720	16 938	17 382	
Government	10 419	10 270	10 827	10 725	12 438	12 450	12 527	12 205	
Private	3 466	3 422	3 871	4 050	4 248	4 270	4 411	5 177	
Population per hospital bed	919	959	917	937	851	871	883	882	
Health centres	597	626	657	685	754	759	801	848	
Sanatoriums	1	1	2	4	4	4	4	4	
Specialized health centres	38	39	46	46	41	35	35	36	
United Arab Emirates ^(a)									
Hospitals	43	44	46	47	51	54			
Hospital beds	5 782	6 280	6 461	6 193	6 183	6 371			
Population per hospital bed	343	325	325	348	357	355			
Public health centres	95	97	98	94	98	98			
Mother and child health centres	76	77	77	100	102	102			
Dental clinics	62	62	64	66	76	77			
School health clinics	459	449	468	540	552	546			
Pharmacies		362	396	425	458				
الإمارات (a)									
المستشفيات									
أسرة المستشفيات									
السكان لكل سرير									
مراكز الرعاية الصحية الأولية									
مراكز رعاية الأم والطفل									
عيادات الأسنان									
عيادات الصحة المدرسية									
صيدليات									

عدد المستشفيات و أسرة المستشفيات و المؤسسات الصحية الأخرى
 111-3 (cont'd)
 Number of hospitals, hospital beds, and other health centers

	1991	1992	1993	1994	1995	1996	1997	1998	1999
الجمهورية اليمنية									
Hospitals	74	75	75	81	81	83	84	101	105
Hospital beds	7 970	8 150	8 150	9 169	9 169	9 342	8 034	8 984	8 816
Population per hospital bed	1,529	1,578	1,668	1,562	1,638	1,678	2 028	1,880	1,984
Health centres	325	370	370	375	375	335	421	646	156
Health centres beds	579	1,777	1,777	2,033	2,033	1,995	1,754	1,308	1,370
Maternity and child centres	2	2	2	2	2	43	125	155	216
Maternity and child centres beds	40	40	40	40	40	50	145	175	241
Primary health units	1,035	912	912	927	927	1,048	1,311	1,420	1,480
Pharmacies	1,137	1,137	1,485	1,644	1,644	2,120	2,265	2,132	1,931

(1) Includes 3 private hospitals

(2) Includes maternity and infant care centres and their sections in health and social centres as well as in rural health units

(3) Population per public hospital beds

(4) In 1993 the medical centres includes all health centres and dispensaries

(5) Excluding UNRW/A hospitals

(6) Includes government and private sectors

(7) Includes beds in hospitals, clinics and dispensaries

(8) Includes government and non-governmental hospitals

(9) Includes government and semi-public sectors

(10) Under Ministry of Health

(11) Includes military hospital

(12) Since 1993, data excludes the autonomous region

(13) Includes children emergency center

(14) Includes outpatient clinics of Hamud establishments medical commission and armed forces, police and sports clinics

(1) يشمل 3 مستشفيات خاصة
 (2) تشمل مراكز رعاية الأمومة والطفولة والسالمية في المجموعات الصحية والوحدات الصحية
 والوحدات الصحية الريفية

(3) السكان لكل سرير في المستشفيات الحكومية

(4) في عام 1993 تتضمن المراكز والوحدات الصحية كافة المراكز الصحية و المستوصفات

(5) لا تشمل مستشفيات وكالة التعاون

(6) تشمل القطاع الحكومي و غير الحكومي

(7) تشمل أسرة المستشفيات و المراكز الصحية

(8) تشمل المستشفيات الحكومية و غير الحكومية

(9) تشمل العيادات في القطاع الحكومي و شبه الحكومي

(10) تليها لوزارة الصحة

(11) تشمل المستشفى العسكري

(12) ابتداء من عام 1993، لا تشمل اليهبت منطقة الحكم الذاتي

(13) تشمل مركز الاطفال للحالات المستعجلة

(14) تشمل العيادات الخارجية لمؤسسة حمد والفرعون الطبي وعيادة القوات المسلحة وعيادة الشرطة والمركز الطبي الشبيبي

عدد السكان لكل سرير ليصنع بلدان اعضاء الإسكوا عام 1998
Population per hospital bed for selected ESCWA member countries in 1998

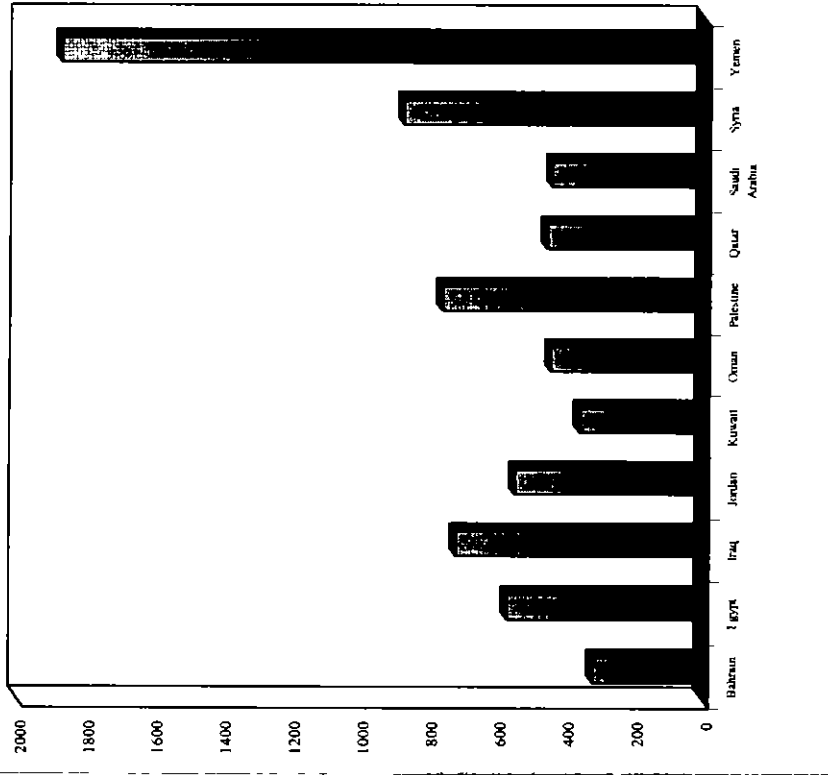

عدد السكان لكل طبيب ليصنع بلدان اعضاء الإسكوا عام 1998
Population per physician for selected ESCWA member countries in 1998

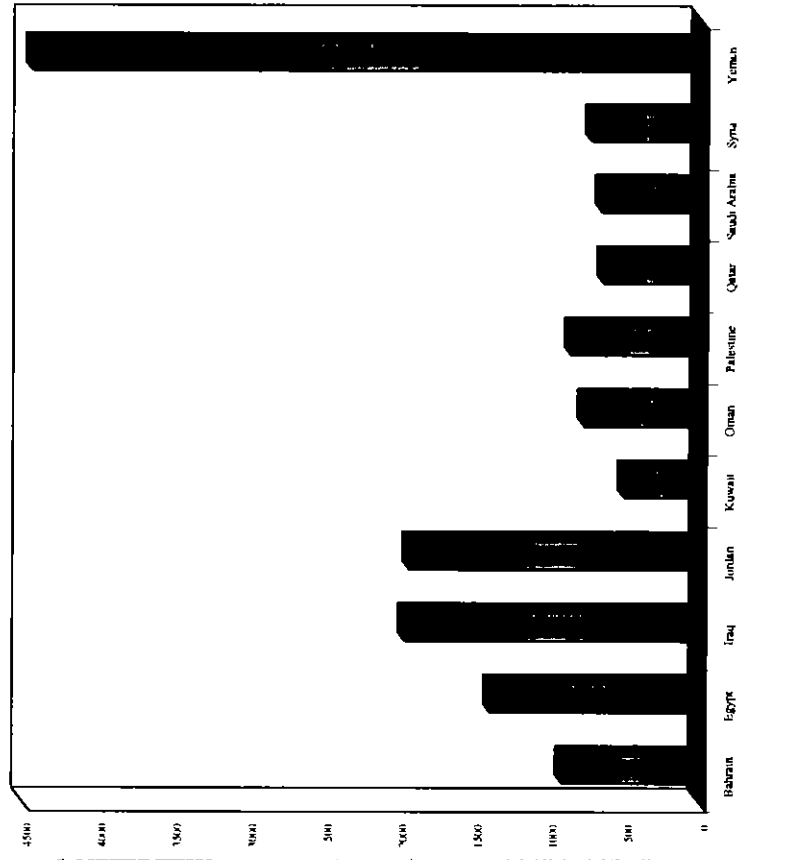

Sources

Official sources

Direct information from Member States

Bahrain

Central Statistics Organization, Statistical Abstract, 1998 and previous issues Manama

Ministry of Health, Health Information Directorate, Health Abstract, 1997, Manama, August 1998

Ministry of Health, Health Information Directorate, Health Abstract 1996-97, Manama, September 1998

Egypt

Central Agency for Public Mobilization and Statistics, Statistical Yearbook, 1992-1998 and previous issues Cairo

Iraq

Central Statistical Organization, Annual Abstract of Statistics, 1994 and previous issues Baghdad

Jordan

Department of Statistics, Statistical Yearbook, 1997 and previous issues Amman

Ministry of Health, Annual Statistical Report for the years 1994-1995 Amman

Kuwait

Ministry of Health, Department of Statistics and Medical Records, Health Kuwait, 1994, Edition xxxi, Kuwait, 1995

المصادر

مصادر رسمية

معلومات مباشرة من الدول الأعضاء

البحرين

البحر المركزي للإحصاء، المجموعة الإحصائية ١٩٩٨ وأعداد سابقة المنامة

وزارة الصحة، إدارة المعلومات الصحية الإحصاءات الصحية ١٩٩٧ المنامة أغسطس ١٩٩٨

وزارة الصحة، إدارة المعلومات الصحية الإحصاءات الصحية ١٩٩٦-١٩٩٧ المنامة أيلول ١٩٩٨

مصر

البحر المركزي للتعنة العامة والإحصاء، الكتاب الإحصائي السوي ١٩٩٢-١٩٩٨ وأعداد سابقة القاهرة

العراق

البحر المركزي للإحصاء، المجموعة الإحصائية السوية ١٩٩٤ وأعداد سابقة بغداد

الأردن

دائرة الإحصاءات العامة، النشرة الإحصائية السوية ١٩٩٧ وأعداد سابقة عمان

وزارة الصحة، التقرير الإحصائي السوي لعام ١٩٩٤-١٩٩٥ عمان

الكويت

وزارة الصحة إدارة الإحصاء والسجلات الطبية صحة الكويت - ١٩٩٤ العدد الواحد والثلاثون الكويت ١٩٩٥

Ministry of Planning, Statistics and Information Sector, Annual Statistical Abstract, 1998 and previous issues Kuwait

Lebanon

Administration Centrale de la Statistique, Unpublished data, 1997 Beirut

Oman

General Directorate for National Statistics, Statistical Yearbook, 1998 and previous issues Muscat

Ministry of Health, Annual Statistical Report, 1998 Muscat

Palestine

Palestinian Central Bureau of Statistics, Unpublished Statistical Report, 1996 Ramallah

Qatar

Central Statistical Organization, Annual Statistical Abstract, 1999 and previous issues Doha

Saudi Arabia

Central Department of Statistics, Statistical Yearbook, 1996 and previous issues Riyadh

Syria

Central Bureau of Statistics, Statistical Abstract, 1998 and previous issues Damascus

United Arab Emirates

Central Statistical Department, Annual Statistical Abstract, 1994 and previous issues Abu Dhabi

وزارة التخطيط، قطاع الإحصاء والمعلومات، المجموعة الإحصائية السورية ١٩٩٨ وأعداد سابقة الكويت

لبنان

مركز الإحصاء المركزي، تقرير غير منشور ١٩٩٧ بيروت

عمان

المديرية العامة للإحصاءات الوطنية، الكتاب الإحصائي السوري ١٩٩٨ وأعداد سابقة مسقط

وزارة الصحة، التقرير الإحصائي السوري ١٩٩٨ مسقط

السلطة الفلسطينية

دائرة الإحصاء المركزية الفلسطينية، تقرير إحصائي غير منشور ١٩٩٦ رام الله

قطر

البحر المركزي للإحصاء، المجموعة الإحصائية السورية ١٩٩٩ وأعداد سابقة الدوحة

السعودية

مصلحة الإحصاءات العامة الكتاب الإحصائي السوري ١٩٩٦ وأعداد سابقة الرياض

سوريا

المكتب المركزي للإحصاء، المجموعة الإحصائية ١٩٩٨ وأعداد سابقة دمشق

الإمارات العربية المتحدة

الإدارة المركزية للإحصاء، المجموعة الإحصائية السورية ١٩٩٤ وأعداد سابقة أبو ظبي

Statistical Administration, Annual Statistical Abstract, 1995-1997 (20, 21 and 22 issues) Abu Dhabi

Statistical Administration, The UAE in Figures 1996/97, issue no 18 Abu Dhabi

Yemen

Central Statistical Organization, Statistical Yearbook, 1998 and previous issues Sana'a

Other sources

UNESCO, UNESCO Statistical Yearbook-1996 Paris 1997

الإدارة المركزية للإحصاء، المجموعة الإحصائية السنوية ١٩٩٥-١٩٩٧ (الأعداد ٢٢، ٢٣ و ٢٤) أبو ظبي

إدارة الإحصاء، دولة الامارات العربية المتحدة في أرقام ١٩٩٦/٩٧، العدد ١٨ أبو ظبي

اليمن

البحار المركزي للإحصاء، الكتاب الإحصائي السنوي ١٩٩٧ وأعداد سابقة صنعاء

مصادر أخرى

اليونسكو كتاب الإحصاء السنوي لليونسكو - ١٩٩٦، باريس ١٩٩٧

الفصل الرابع

الحسابات القومية

Chapter Four

National Accounts



IV National Accounts

This chapter contains data on gross domestic product (GDP) in US dollars at current and constant prices (base year 1995), in addition to real GDP growth rates

It also includes data on expenditure on GDP and on the kinds of economic activity in ESCWA member countries, in national currencies at current prices

Data were compiled from available national sources. In cases of non-availability of national data for recent years, ESCWA prepared estimates for GDP and its components

الفصل الرابع الحسابات القومية

يشمل الفصل الرابع بيانات عن الناتج المحلي الإجمالي بالดอลลาร์ الأمريكي وبالإسعار الحارية والثالثة لعام 1995، بالإضافة إلى جدول عن معدلات النمو الحقيقي له

كما يتضمن هذا الفصل أيضا بيانات عن الانفاق على الناتج المحلي الإجمالي حسب النشاط الاقتصادي في اللدول الاعضاء في الإسكوا، بالإسعار الحارية وبالمعاملات الوطنية

وقد تم تجميع البيانات من المصادر الوطنية المتاحة، وفي الحالات التي لم تتوفر فيها البيانات عن السنوات الأخيرة، قامت الإسكوا بإعداد تقديرات للناتج المحلي الإجمالي ومكوناته



النتائج المحلي الاحصائي في البلدان في الاسكوا بالاسعار الثابتة لعام 1995 *

Gross domestic product in ESCWA member countries at constant prices of 1995 *

Mn USD	1992	1993	1994	1995	1996	1997	1998	1999	2000	2001	البلد	مليون دولار اميركي
Bahrain	4,999 0	5,642 6	5,628 6	5,849 3	6,089 5	6,278 5	6,578 8	6,839 1	7,126 1	7,375 7	البحرين	
Egypt	53,592 3	55,147 0	57,338 2	59,999 9	62,993 0	66,456 3	70,177 7	73,686 4	77,002 4	81,083 4	مصر	
Iraq ⁽¹⁾	4,028 1	2,818 9	2,843 5	2,729 7	2,787 0	3,483 7	4,006 4	4,326 7	4,802 7	5,523 0	العراق ⁽¹⁾	
Jordan	5,498 7	5,819 4	6,263 6	6,506 1	6,571 8	6,656 4	6,769 4	6,870 9	7,056 3	7,303 4	الأردن	
Kuwait	18,109 2	24,263 0	26,309 9	26,595 0	25,715 5	26,358 4	25,356 8	26,370 9	27,161 9	27,840 7	الكويت	
Lebanon	8,912 0	9,535 9	10,298 9	10,968 1	11,407 0	11,863 3	12,219 2	12,341 3	12,588 2	12,965 7	لبنان	
Oman	11,930 3	12,663 2	13,149 6	13,785 0	14,184 4	15,060 4	15,503 6	16,185 5	16,994 8	17,759 7	عمان	
Qatar	7,769 3	7,724 5	7,905 9	8,137 9	8,530 0	10,580 7	11,470 9	12,904 5	14,840 4	15,434 1	قطر	
Saudi Arabia	127,375 8	126,565 2	127,215 5	127,811 0	129,591 7	133,055 2	135,147 2	135,673 3	139,065 3	141,846 7	السعودية	
Syria ⁽¹⁾	15,583 4	16,390 5	17,644 8	18,659 4	20,029 2	20,527 8	22,130 0	22,572 4	23,701 0	24,649 1	سوريا ⁽¹⁾	
United Arab Emirates	39,439 7	39,108 6	39,968 8	42,806 9	47,369 4	49,274 5	45,858 0	49,793 0	52,481 7	55,105 7	الإمارات العربية المتحدة	
Republic of Yemen	3,861 6	3,877 2	3,736 9	4,034 0	4,152 1	4,488 1	4,704 7	4,807 3	4,961 1	5,110 0	الجمهورية اليمنية	
Total	301,099 4	309,556 0	318,304 2	327,882 3	339,420 6	354,083 3	359,922 7	372,371 3	387,781 9	401,997 2	المجموع	

* ESCWA estimates

(1) Calculated by using ESCWA estimates of the weighted USD exchange rate of the Base Year

* تقديرات الاسكوا

(1) احصيت باستخدام تقديرات الاسكوا لنسب الصرف المرجح للولايات المتحدة

(1) معدلات النمو الحقيقي للناجح المحلي الإجمالي في البلدان الاعضاء في الإسكوا بالأسعار الثابتة لعام 1995
 Real growth rates of GDP in ESCWA member countries at constant prices of 1995 (1)

Country	1992	1993	1994	1995	1996	1997	1998	1999	2000*	2001*	البلد
Bahrain	6.69	12.87	-0.25	3.92	4.11	3.10	4.78	3.96	4.20	3.50	البحرين
Egypt	3.77	2.90	3.97	4.64	4.99	5.50	5.60	5.00	4.50	5.30	مصر
Iraq	14.78	-30.02*	0.87*	-4.00*	2.10*	25.00*	15.00*	7.99*	11.00	15.00	العراق
Jordan	17.00	5.83	7.63	3.87	1.01	1.29	1.70	1.50	2.70	3.50	الأردن
Kuwait	86.60*	33.98	8.44	1.08	-3.31	2.50*	-3.80*	4.00*	3.00	2.50	الكويت
Lebanon *	4.50	7.00	8.00	6.50	4.00	4.00	3.00	1.00	2.00	3.00	لبنان *
Oman	8.50	6.14	3.84	4.83	2.90	6.18	2.94	4.40*	5.00	4.50	عمان
Qatar	9.70	-0.58	2.35	2.93	4.82	24.04	8.41	12.50*	15.00	4.00	قطر
Saudi Arabia	2.79	-0.64	0.51	0.47	1.39	2.67	1.57	0.39	2.50	2.00	السعودية
Syria	13.47	5.18	7.65	5.75	7.34	2.49	7.81	2.00*	5.00	4.00	سوريا
United Arab Emirates	2.83	-0.84	2.20	7.10	10.66	4.02	-6.93	8.58	5.40	5.00	الإمارات العربية المتحدة
Republic of Yemen	4.83	0.40	-3.62	7.95	2.93	8.09	4.83	2.18	3.20	3.00	الجمهورية اليمنية
Total	7.33	2.81	2.83	3.01	3.52	4.32	1.65	3.46	4.14	3.67	المجموع

* ESCWA estimates

(1) Rates were computed using the GDP in USD at constant prices of 1995

* معدلات الإسكوا

(1) أحسبت المعدلات باستخدام الناتج المحلي الإجمالي بالدولار الأمريكي بالأسعار الثابتة لعام 1995

النتائج المحلي الإجمالي في البلدان الأعضاء في الإسكوا بالأسعار الحارية

Gross domestic product in ESCWA member countries at current prices

Mn USD	1992	1993	1994	1995	1996	1997	1998	1999	2000*	2001*	مليون دولار اميركي
Country											البلد
Bahrain	4,750.8	5,208.3	5,567.6	5,849.3	6,101.9	6,349.2	6,184.0	6,620.2	7,149.7	7,471.5	البحرين
Egypt	41,646.7	46,676.6	51,470.6	59,999.9	67,690.3	75,604.7	82,703.7	88,874.0*	94,534.9	102,746.8	مصر
Iraq ⁽¹⁾	4,667.3	2,079.3	2,605.8	2,729.7	2,901.7	3,461.4*	3,949.0*	4,142.1*	4,669.6	5,603.5	العراق ⁽¹⁾
Jordan	5,209.3	5,568.1	6,075.7	6,506.1	6,644.6	6,975.7	7,306.1	7,459.5*	7,780.3	8,208.2	الأردن
Kuwait	19,885.7	23,942.1	24,764.4	26,595.0	31,112.0	30,054.8	25,305.2	29,612.5	30,789.3	32,070.5	الكويت
Lebanon	5,464.1*	7,538.8*	8,923.8	10,968.1	12,995.5*	14,866.8*	16,166.9*	16,659.2*	17,053.0	17,820.5	لبنان
Oman	12,435.8	12,476.9	12,902.1	13,785.0	15,257.9	15,816.9	14,143.6	15,613.8	16,784.7	17,758.4	عمان
Qatar	7,646.2	7,156.6	7,374.5	8,137.9	9,059.3	11,297.8	10,255.5	12,197.0	14,758.2	15,643.7	قطر
Saudi Arabia	123,203.7	118,515.9	120,166.9	127,811.0	141,321.8	146,494.0	128,377.3	139,206.7	144,079.0	149,121.8	السعودية
Syria ⁽¹⁾	12,597.6	13,978.2	16,814.0	18,659.4	21,862.6	23,299.0	23,131.6	21,192.2*	20,287.8	20,581.5	سوريا ⁽¹⁾
United Arab Emirates	35,412.7	35,745.3	38,268.0	42,806.9	47,993.5	50,414.3	47,360.2	52,127.7	55,828.8	59,736.7	الإمارات العربية المتحدة
Republic of Yemen	6,453.5	4,944.4	3,619.6	4,034.0	5,476.7	6,625.8	5,991.5	6,770.3	7,377.0	7,663.8	الجمهورية اليمنية
Total	279,373.4	283,822.5	298,553.0	327,882.3	368,417.8	391,260.4	370,874.6	400,475.2	421,092.3	444,426.9	المجموع

* ESCWA estimates

(1) Calculated by using ESCWA estimates of the weighted USD exchange rate

* تقديرات الإسكوا

(1) احسب باستخدام تقديرات الإسكوا لمعد الصرف المرجح للدولار الاميركي

النتائج المحلي الإجمالي والاتفاق عليه - بالأسعار الحاربية

Gross domestic product and expenditure -at current prices

Bahrain	1992	1993	1994	1995	1996	1997	1998	1999	2000*	2001*
Mn Dinars										
المحرون										
مليون دينار										
Compensation of employees	729 3	763 6	800 1	824 9	836 8	874 5	934 2	986 5 *	1,047 9	1,069 6
مصرفات العاملين										
Operating surplus	730 4	827 0	906 9	983 7	1,073 1	1,109 6	954 3	1,056 5 *	1,172 2	1,260 3
فائض التشغيل										
Consumption of fixed capital	262 8	307 5	326 7	332 5	328 7	332 4	350 9	355 8 *	363 2	368 7
استهلاك رأس المال الثابت										
Indirect taxes ⁽¹⁾	63 8	57 2	59 7	58 3	55 7	70 8	85 8	90 4 *	105 0	110 7
الضرائب غير المباشرة ⁽¹⁾										
Less subsidies ⁽²⁾										
أقلصا الإعانات ⁽²⁾										
Gross domestic product GDP	1,786 3	1,955 3	2,093 4	2,199 4	2,294 3	2,387 3	2,325 2	2,489 2	2,688 3	2,809 3
النتج المحلي الإجمالي										
Government final consumption expenditure	426 2	435 5	440 0	458 5	464 3	465 1	482 8	518 2	544 5	557 6
الاتفاق الاستهلاكي النهائي للحكومة										
Private final consumption expenditure	1,055 7	1,095 3	1,123 4	1,165 4	1,229 3	1,277 4	1,327 7	1,378 4	1,424 2	1,453 8
الاتفاق الاستهلاكي النهائي الخاص										
Increase in stocks ⁽³⁾	240 8	-0 3	91 0	26 5	136 0	223 5	272 4	29 2	-98 2	-49 5
التغير في المخزون ⁽³⁾										
Gross fixed capital formation	386 2	454 2	417 5	381 3	284 1	285 9	326 2	338 4	383 9	399 6
التكوين الرأسمالي الثابت الإجمالي										
Exports of goods and services	1,507 4	1,640 0	1,669 7	1,803 3	2,017 7	1,887 8	1,502 1	1,842 7	2,126 5	2,195 5
الصادرات من السلع والخدمات										
Less imports of goods and services	1,830 0	1,669 4	1,648 2	1,635 6	1,837 1	1,752 4	1,586 0	1,617 7	1,692 6	1,747 7
أقلصا الواردات من السلع والخدمات										
Expenditure on GDP	1,786 3	1,955 3	2,093 4	2,199 4	2,294 3	2,387 3	2,325 2	2,489 2	2,688 3	2,809 3
الاتفاق على الناتج المحلي الإجمالي										

* ESCWA estimates

(1) Includes (2)

(3) Includes net error and omission

IV-4 (Cont'd)

النتاج المحلي الإجمالي والاتفاق عليه - بالاسعار الحارية

Gross domestic product and expenditure - at current prices

Egypt Mn Pound	1992	1993	1994	1995	1996	1997	1998*	1999*	2000*	2001*	مصر مليون جنيه
Compensation of employees	37,400	42,300 *	46,100 *	55,900 *	63,500 *	72,000 *	81,250	88,043	96,936	103,452	تعويضات الموظفين
Operating surplus	88,138	97,700 *	109,750 *	126,980 *	141,440 *	156,800 *	168,798	181,697	195,384	214,959	فائض التشغيل
Consumption of fixed capital	5,562	6,200 *	7,150 *	8,120 *	9,300 *	10,700 *	12,172	13,261	14,701	16,333	اعتلاك رأس المال الثابت
Indirect taxes ⁽²⁾	8,000	11,100	12,000	13,000	15,230	16,800	17,980	19,615	21,015	22,815	الضرائب غير المباشرة ⁽²⁾
Less subsidies											ناقصا الإعانات
Gross domestic product GDP ⁽¹⁾	139,100	157,300	175,000	204,000	229,470	256,300	280,200	302,616	328,036	357,559	النتاج المحلي الإجمالي ⁽¹⁾
Government final consumption expenditure	14,500	16,000	18,000	21,500	23,800	26,100	28,300	30,247	32,458	35,072	الاتفاق الاستهلاكي النهائي للحكومة
Private final consumption expenditure	101,000	115,000	130,500	151,900	176,540	192,700	205,700	219,606	238,125	257,960	الاتفاق الاستهلاكي النهائي الخاص
Increase in stocks ⁽³⁾	1,000	5,500	6,600	7,800	5,640	4,400	7,700	7,988	7,230	8,398	التغير في المخزون ⁽³⁾
Gross fixed capital formation	26,500	25,500	29,000	33,100	36,760	45,200	52,600	58,742	64,438	69,449	التكوين الرأسمالي الثابت الإجمالي
Exports of goods and services	40,400	43,500	40,100	45,800	46,300	51,700	52,200	56,770	60,652	65,488	الصادرات من السلع والخدمات
Less imports of goods and services	44,300	48,200	49,200	56,100	59,570	63,800	66,300	70,737	74,867	78,808	ناقصا الواردات من السلع والخدمات
Expenditure on GDP	139,100	157,300	175,000	204,000	229,470	256,300	280,200	302,616	328,036	357,559	الاتفاق على الناتج المحلي الإجمالي

* ESCWA estimates

(1) Provisional official estimates of total GDP for 1998

(2) Net Indirect taxes (3) Includes error and omission

* بتقديرات الإسكوا

(1) تقديرات رسمية أولية للناتج المحلي الإجمالي للعام 1998

(2) ضرائب غير مباشرة صافية (3) يتضمن أخطاء وخطأ

النتج المحلي الإجمالي والاتفاق عليه - بالاسعار الحادية

Gross domestic product and expenditure - at current prices

العراق Mn Dinars	النتج المحلي الإجمالي والاتفاق عليه - بالاسعار الحادية									
	1992	1993*	1994*	1995*	1996*	1997*	1998*	1999*	2000*	2001*
Compensation of employees	18,742	49,710	250,235	796,016	893,566	1,375,121	1,674,787	1,976,037	2,350,853	2,820,864
Operating surplus	34,515	72,817	406,285	1,302,893	1,459,432	2,250,234	2,740,763	3,234,182	3,849,096	4,618,944
Consumption of fixed capital	6,091	23,060	71,310	228,452	255,868	394,464	480,426	566,896	674,662	809,575
Indirect taxes	398	1,665	11,466	36,289	41,109	63,041	76,852	90,705	107,839	129,451
Less subsidies	2,385	6,734	35,475	111,387	125,230	192,231	234,042	276,052	328,246	393,789
Gross domestic product GDP ⁽¹⁾	57,361	140,518	703,821	2,252,263	2,524,745	3,890,629	4,738,786	5,591,768	6,654,204	7,985,045
Government final consumption expenditure	8,898 *	30,055	153,621	505,161	574,178	754,429	845,432	954,275	1,065,551	1,188,076
Private final consumption expenditure	40,931 *	89,195	510,120	1,683,496	1,966,973	2,948,725	3,563,417	4,175,437	4,932,315	5,910,351
Increase in stocks	-2,379 *	-2,499	-2,712	-45,937	-32,492	-35,053	-19,129	-12,144	-7,132	-6,495
Gross fixed capital formation ⁽²⁾	10,782	26,369	48,045	115,868	45,200	262,740	398,560	511,801	711,125	948,830
Exports of goods and services	670	1,879	10,479	40,651	136,233	408,281	548,090	752,336	969,145	1,274,681
Less imports of goods and services	1,541	4,481	15,732	46,976	165,347	448,493	597,584	789,937	1,016,800	1,330,398
Expenditure on GDP	57,361	140,518	703,821	2,252,263	2,524,745	3,890,629	4,738,786	5,591,768	6,654,204	7,985,045

* ESCWA estimates

(1) Total GDP for 1993-1996 is based on official sources

(2) Based on official sources for 1993-1996

* مقدرات الإسكوا

(1) مصدر بيانات المحلي الإجمالي للعام 1993-1996 بيانات رسمية

(2) المصدر بيانات رسمية للسنوات 1993-1996

IV-4 (Cont'd)

النتج المحلي الإجمالي والاتفاق عليه - بالأسعار الحارية

Gross domestic product and expenditure - at current prices

Jordan	1992	1993	1994	1995	1996	1997	1998	1999*	2000*	2001*	الأردن مليون دينار
Compensation of employees	1,287.6	1,462.4	1,599.0	1,808.1	1,918.2	2,003.5	2,137.0	2,190.0	2,294.8	2,415.8	تعويضات العاملين
Operating surplus	1,349.5	1,390.1	1,562.4	1,637.8	1,584.6	1,661.0	1,674.9	1,683.0	1,729.7	1,796.6	فائض التشغيل
Consumption of fixed capital	323.8	352.4	390.4	433.8	516.9	561.7	595.8	635.2	671.1	732.0	اكتفاء رأس المال الثابت
Indirect taxes ⁽¹⁾	576.2	653.8	695.1	681.1	691.3	719.6	772.3	780.6	820.6	875.2	الضرائب غير المباشرة ⁽¹⁾
Less subsidies											ناقص الإعانات
Gross domestic product GDP	3,537.1	3,858.7	4,246.9	4,560.8	4,711.0	4,945.8	5,180.0	5,288.8	5,516.2	5,819.6	النتج المحلي الإجمالي
Government final consumption expenditure	790.6	857.9	985.6	1,111.3	1,204.1	1,316.8	1,365.0	1,413.8	1,447.0	1,506.9	الاتفاق الاستهلاكي النهائي للحكومة
Private final consumption expenditure	2,692.5	2,767.7	2,824.5	2,891.8	3,252.1	3,451.1	3,689.5	3,869.1	4,145.5	4,458.0	الاتفاق الاستهلاكي النهائي الخاص
Increase in stocks ⁽²⁾	159.6	119.2	60.0	159.3	52.1	-3.3	35.6	-1.5	-96.1	-104.0	التغير في المخزون ⁽²⁾
Gross fixed capital formation	1,049.2	1,303.5	1,391.0	1,395.1	1,445.3	1,325.1	1,182.9	1,116.9	1,174.8	1,225.4	التكوين الرأسمالي الثابت الإجمالي
Exports of goods and services	1,819.9	1,962.1	2,093.4	2,438.5	2,597.3	2,532.8	2,515.7	2,603.0	2,805.7	2,982.9	الصادرات من السلع والخدمات
Less imports of goods and services	2,974.7	3,151.7	3,107.6	3,435.2	3,839.9	3,676.7	3,608.7	3,712.5	3,960.7	4,249.6	ناقصا الواردات من السلع والخدمات
Expenditure on GDP	3,537.1	3,858.7	4,246.9	4,560.8	4,711.0	4,945.8	5,180.0	5,288.8	5,516.2	5,819.6	الإطلاق على الناتج المحلي الإجمالي

* ESCWA estimates

(1) Net indirect taxes (2) Includes error and omission

* بتقديرات الأمانة
(1) ضرائب القيمة المضافة غير المباشرة (2) يتضمن السهو و الخطأ

IV-4 (Cont'd)

النتج المحلي الإجمالي والإنفاق عليه - بالأسعار الحارية

Gross domestic product and expenditure - at current prices

Kuwait	1992	1993	1994	1995	1996	1997	1998	1999	2000*	2001*
Mn Dinars										
Compensation of employees	2,488 0	2,506 3	2,611 3	2,720 6	2,818 2	2,968 0 *	3,048 6 *	3,144 0 *	3,249 8	3,326 6
Operating surplus	2,770 7	4,083 4	4,059 0	4,420 5	5,737 9	5,349 7 *	3,870 1 *	5,132 7 *	5,422 5	5,721 9
Consumption of fixed capital	532 1	570 5	639 5	710 9	670 5	700 5	707 4	624 0	680 7	730 6
Indirect taxes	56 8	95 5	99 1	102 0	114 9	121 5	133 8 *	147 2 *	154 3	160 2
Less subsidies	21 1	25 2	29 1	28 7	39 0	33 1 *	41 8 *	45 7 *	55 0	61 6
Gross domestic product GDP ⁽¹⁾	5,826 5	7,230 5	7,379 8	7,925 3	9,302 5	9,106 6	7,718 1	9,002 2	9,452 3	9,877 7
Government final consumption expenditure	3,236 6	2,593 1	2,503 5	2,612 4	2,570 5	2,451 5	2,411 6	2,465 0	2,552 6	2,642 0
Private final consumption expenditure	2,233 3	3,142 7	3,029 0	3,272 4	4,072 8	4,193 7	4,308 9	4,529 2	4,875 0	4,966 7
Increase in stocks	145 0	148 5	210 3	97 3	105 8					
Gross fixed capital formation ⁽²⁾	1,012 6	1,094 2	982 0	1,100 2	1,318 4	1,240 4	1,252 6	1,105 0	1,185 7	1,323 7
Exports of goods and services	2,358 0	3,454 0	3,753 0	4,248 0	4,930 0	4,866 0	3,468 0	4,240 0	4,441 0	4,589 2
Less imports of goods and services	3,159 0	3,202 0	3,098 0	3,405 0	3,695 0	3,645 0	3,723 0	3,337 0	3,602 0	3,643 9
Expenditure on GDP	5,826 5	7,230 5	7,379 8	7,925 3	9,302 5	9,106 6	7,718 1	9,002 2	9,452 3	9,877 7

* ESCWA estimates

(1) Provisional official estimates for 1997-1999

(2) Includes Increase in stocks for 1997-2001

* مقدرات الإسكوا

(1) تقديرات رسمية أولية للسنوات 1997-1999

(2) تتضمن المعبر في المخزون للسنوات 1997-2001

الناتج المحلي الإجمالي والاتفاق عليه - بالأسعار الحارية *

Gross domestic product and expenditure - at current prices *

Lebanon	1992	1993	1994	1995	1996	1997	1998	1999	2000	2001
Mn Pounds										
تعويضات الموظفين										
Operating surplus ⁽¹⁾	9,359,866	13,125,216	14,992,120	17,779,450	20,416,142	22,880,371	24,509,453	25,122,190	25,750,244	26,909,005
Consumption of fixed capital										
Indirect taxes										
Less subsidies										
Gross domestic product GDP ⁽¹⁾	9,359,866	13,125,216	14,992,120	17,779,450	20,416,142	22,880,371	24,509,453	25,122,190	25,750,244	26,909,005
Government final consumption expenditure	1,133,979	1,389,389	1,587,013	1,768,045	2,206,358	2,544,672	2,594,317	2,581,343	2,673,194	2,799,748
Private final consumption expenditure	10,352,286	14,378,467	16,619,133	19,153,485	21,822,043	24,240,292	25,086,261	25,389,847	25,937,482	26,934,137
Increase in stocks ⁽³⁾										
Gross fixed capital formation ⁽⁴⁾	3,128,996	4,777,502	5,457,044	6,454,163	6,292,896	6,011,184	5,996,127	5,756,124	5,553,990	5,868,468
Exports of goods and services	819,417	1,124,686	1,265,010	1,949,049	2,195,718	1,632,272	1,829,531	1,993,360	2,123,785	2,316,402
Less imports of goods and services	6,074,812	8,544,828	9,936,080	11,545,292	12,100,873	11,548,049	10,996,783	10,598,484	10,538,207	11,009,750
Expenditure on GDP	9,359,866	13,125,216	14,992,120	17,779,450	20,416,142	22,880,371	24,509,453	25,122,190	25,750,244	26,909,005
* ESCWA estimates										
(1) Official sources for 1994-1995										
(2) Includes all components of GDP										
(4) Includes (3)										

* تقديرات الإسكوا
 (1) بيانات رسمية للسنوات 1994-1995
 (2) يتضمن كل بند الناتج المحلي الإجمالي
 (3) يتضمن (4)

النتائج المحلي الإجمالي والإعناق عليه - بالأسعار الحاربية

Gross domestic product and expenditure - at current prices

Oman	1992	1993	1994	1995	1996	1997	1998	1999	2000*	2001*	عمان
Mn Riials											مليون ريال
Compensation of employees	1,567.9	1,650.1	1,689.0	1,758.0	1,819.2	1,869.9	1,930.5	1,999.0	2,062.2	2,122.9	تعويضات العاملين
Operating surplus	2,630.0	2,543.7	2,630.8	2,906.6	3,413.4	3,513.2	2,738.4	3,264.8	3,637.6	3,921.7	فائض التشغيل
Consumption of fixed capital	510.5	534.9	559.5	568.7	590.3	628.9	650.6	677.8	694.0	728.3	استهلاك رأس المال الثابت
Indirect taxes	90.2	86.8	98.0	82.9	61.4	85.7	136.6	78.7	75.6	70.0	الضرائب غير المباشرة
Less subsidies	10.8	11.9	10.0	9.0	10.0	8.2	10.8	9.0	7.3	5.9	بالمعنى الاعتاب
Gross domestic product (1)	4,787.8	4,803.6	4,967.3	5,307.2	5,874.3	6,089.5	5,445.3	6,011.3	6,462.1	6,837.0	النتاج المحلي الإجمالي (1)
Government final consumption expenditure	1,302.8	1,332.7	1,428.7	1,462.4	1,446.3	1,415.0	1,401.7	1,440.4	1,505.1	1,582.0	الإعناق الإستهلاكي النهائي للحكومة
Private final consumption expenditure	2,263.1	2,388.6	2,348.6	2,599.8	2,797.5	2,895.0	3,116.2	3,319.5	3,540.4	3,810.1	الإعناق الإستهلاكي النهائي الخاص
Increase in stocks	-1.8	-6.8	-5.6	3.6	11.8	4.0	-0.7	-1.4	-8.8	-12.8	التغير في المخزون
Gross fixed capital formation	784.7	849.1	787.6	791.4	792.7	1,070.5	1,310.1	1,126.8	1,338.8	1,394.0	التكوين الرأسمالي الثابت الإجمالي
Exports of goods and services	2,141.0	2,068.0	2,136.0	2,337.0	2,829.0	2,941.0	2,125.0	2,834.6	3,133.2	3,430.9	الصادرات من السلع والخدمات
Less imports of goods and services	1,702.0	1,828.0	1,728.0	1,887.0	2,003.0	2,236.0	2,507.0	2,708.6	3,046.6	3,367.2	بالمعنى الواردات من السلع والخدمات
Expenditure on GDP	4,787.8	4,803.6	4,967.3	5,307.2	5,874.3	6,089.5	5,445.3	6,011.3	6,462.1	6,837.0	الإعناق على الناتج المحلي الإجمالي

* ESCWA estimates

(1) Preliminary official figures for 1998-1999

* تقديرات الأمانة

(1) أرقام رسمية أولية للسنوات 1998-1999

النتج المحلي الإجمالي والائتاق عليه - للإسعار الحارية

Gross domestic product and expenditure - at current prices

Palestinian Authority	1992	1993	1994	1995	1996	1997	1998	1999*	2000*	2001*	السلطة الفلسطينية
Mn USD											مليون دولار اميركي
Compensation of employees ⁽¹⁾			935 1	1,020 9	1,198 4	1,159 8	1,306 2	1,394 7	1,462 7	1,594 7	تعويضات الموظفين ⁽¹⁾
Operating surplus ⁽²⁾	2,729 5	2,771 2	1,947 9	2,178 4	2,266 5	2,302 1	2,460 7	2,720 8	2,952 4	3,168 4	فائض التشغيل ⁽²⁾
Consumption of fixed capital ⁽³⁾											اهلاك رأس المال الثابت ⁽³⁾
Indirect taxes ⁽⁴⁾	115 9	102 8	92 5	375 5	431 9	711 2	717 6	727 7	767 2	807 9	الضرائب غير المباشرة ⁽⁴⁾
Less subsidies											بمقتضى الإعانات
Gross domestic product GDP	2,845 4	2,874 0	2,975 5	3,574 8	3,896 8	4,173 1	4,484 5	4,843 2	5,182 3	5,571 0	النتج المحلي الإجمالي
Government final consumption expenditure	313 0	316 1	576 9	484 9	780 2	902 4	1,072 2	1,220 1	1,394 5	1,535 9	الائتاق الاستهلاكي النهائي للحكومة
Private final consumption expenditure	3,209 5	3,241 9	3,178 4	3,640 6	4,230 5	4,375 6	4,363 0	4,480 8	4,609 1	4,716 9	الائتاق الاستهلاكي النهائي الخاص
Increase in stocks ⁽⁵⁾			15 1	-174 2	-278 2	396 7	176 2	183 9	227 7	199 8	المخزون في المخزون ⁽⁵⁾
Gross fixed capital formation ⁽⁶⁾	853 6	862 2	1058 3	1178 5	1091 1	1,433 3	1,565 3	1,716 5	1,874 2	2,144 5	التكوين الرأسمالي الثابت الإجمالي ⁽⁶⁾
Exports of goods and services	682 9	689 8	730 *	806 3	859 2	944 8	1,073 6	1,160 0	1,251 0	1,405 2	الصادرات من السلع والخدمات
Less imports of goods and services	2,213 6	2,236 0	2,583 *	2,361 3	2,786 0	3,879 7	3,765 8	3,918 1	4,174 2	4,431 3	بالمسا الواردات من السلع والخدمات
Expenditure on GDP	2,845 4	2,874 0	2,976 *	3,574 8	3,896 8	4,173 1	4,484 5	4,843 2	5,182 3	5,571 0	الائتاق على الناتج المحلي الإجمالي
* ESCWA estimates											* بتقديرات الإسكوا
(2) Includes (1) for 1992-1993 and includes (3)											(2) يتضمن (1) لسنين 1992-1993 و يتضمن (3)
(4) Indirect taxes, net											(4) صافي الضرائب غير المباشرة
(5) Includes error and omission											(5) يتضمن المهور و الخطأ
(6) Includes (5) for 1992-1993											(6) يتضمن (5) للإعوام 1992-1993

النتج المحلي الإجمالي والإنفاق عليه - بالأسعار الحارية

Gross domestic product and expenditure - at current prices

قطر مليون ريال	1992	1993	1994	1995	1996	1997	1998	1999	2000*	2001*
Compensation of employees	9,755	9,780	10,121	10,206	11,214	13,288	13,630	14,801 *	15,936	16,437
Operating surplus	14,662	12,684	12,759	14,979	17,226	21,244	16,481	22,229 *	30,220	32,799
Consumption of fixed capital	3,216	3,364	3,729	4,183	4,255	6,255	6,848	6,947 *	7,105	7,228
Indirect taxes ⁽²⁾	199	222	234	289	335	405	422	482 *	540	566
Less subsidies				35	54	68	51	62 *	81	87
Gross domestic product ⁽¹⁾	27 832	26,050	26,843	29,622	32,976	41,124	37,330	44,397	53,720	56,943
Government final consumption expenditure	9,258	9,370	9,250	9,436	10,886	12,236	11,789	11,810	12,380	12,517
Private final consumption expenditure	8,519	8,557	8,030	9,497	8,996	9,335	9,450	9,515	10,105	10,371
Increase in stocks	583	300	8	1,495	262	345	395	405	485	503
Gross fixed capital formation	5,159	4,849	6,575	8,895	11,532	14,226	11,540	9,107	10,326	10,776
Exports of goods and services	14,203	12,011	12,046	13,134	14,419	19,855	19,074	26,550	33,547	36,021
Less imports of goods and services	9,890	9,037	9,066	12,835	13,119	14,873	14,918	12,990	13,123	13,245
Expenditure on GDP	27,832	26,050	26,843	29,622	32,976	41,124	37,330	44,397	53,720	56,943

* ESCWA estimates

(1) Provisional official estimates for 1998-1999

(2) Indirect taxes, net for 1992-1994

* تقديرات الإسكوا

(1) تقديرات رسمية أولية للأعوام 1998-1999

(2) صافي الضرائب غير المباشرة للأعوام 1992-1994

المنتجات المحلي الإجمالي والاتفاق عليه - بالأسعار الحارية

Gross domestic product and expenditure - at current prices

Saudi Arabia

Mn Riials	1992	1993	1994	1995	1996	1997	1998	1999*	2000*	2001*	السعودية مليون ريال
Compensation of employees	168,554	176,673	178,901	188,158	195,118	205,794	211,319	216,651	222,638	227,476	تعويضات الموظفين
Operating surplus	248,890	224,031	222,259	241,329	279,394	283,709	216,772	248,448	258,841	270,790	فائض التشغيل
Consumption of fixed capital	46,140	44,384	45,003	47,865	52,925	54,862	48,077	52,133	53,958	55,846	اهلاك رأس المال الثابت
Indirect taxes ⁽²⁾	-2,186	-1,246	3,862	1,300	1,813	4,255	4,605	4,097	4,139	4,349	الضرائب غير المباشرة ⁽²⁾
Less subsidies											بأعصاب الإعانات
Gross domestic product GDP ⁽¹⁾	461,398	443,842	450,025	478,652	529,250	548,620	480,773	521,329	539,576	558,461	المنتجات المحلي الإجمالي ⁽¹⁾
Government final consumption expenditure	148,965	127,779	119,561	122,849	140,275	151,652	156,652	158,007	164,034	170,744	الاتفاق الاستهلاكي النهائي للحكومة
Private final consumption expenditure	183,919	193,909	185,832	193,522	206,336	206,185	198,574	207,689	212,239	217,491	الاتفاق الاستهلاكي النهائي الخاص
Increase in stocks	8,507	9,116	5,964	5,537	4,459	5,423	5,402	5,828	5,932	5,270	التغير في المخزون
Gross fixed capital formation	93,975	98,450	84,207	93,555	90,747	102,393	97,032	98,738	98,898	100,122	التكوين الرأسمالي الثابت الإجمالي
Exports of goods and services	207,865	179,444	181,892	209,371	246,110	251,192	170,792	220,250	229,617	238,247	الصادرات من السلع والخدمات
Less imports of goods and services	181,833	164,856	127,431	146,182	158,677	168,225	147,679	169,183	171,144	173,413	بأعصاب الواردات من السلع والخدمات
Expenditure on GDP	461,398	443,842	450,025	478,652	529,250	548,620	480,773	521,329	539,576	558,461	الاتفاق على المنتج المحلي الإجمالي

* ESCWA estimates

* مقدرات الإسكوا

(1) Preliminary official estimates for 1998 and total GDP for 1999

(2) Indirect taxes, net

(1) تقديرات رسمية أولية للعام 1998 واتجمالي الناتج المحلي للعام 1999

(2) ضرائب غير المباشرة

IV-4 (Cont'd)

النتج المحلي الإجمالي والاتفاق عليه - بالاسعار الحارية

Gross domestic product and expenditure - at current prices

Syria	1992	1993	1994	1995	1996	1997	1998	1999*	2000*	2001*
Mn Pounds										
Compensation of employees ⁽²⁾	329,267	358,452	435,381	489,627	613,187	659,091	702,844	729,746	783,504	836,964
Operating surplus										
Consumption of fixed capital	12,958	14,492	17,674	20,344	26,257	30,151	31,791	33,829	36,302	39,334
Indirect taxes ⁽³⁾	29,405	40,811	53,046	61,004	51,413	56,327	61,091	63,980	69,816	75,597
Less subsidies										
Gross domestic product ⁽¹⁾	371,630	413,755	506,101	570,975	690,857	745,569	795,726	827,555	889,622	951,895
Government final consumption expenditure	53,588	56,239	68,019	76,709	81,316	84,994	89,853	91,122	95,847	101,662
Private final consumption expenditure	274,195	303,998	348,865	378,143	489,728	515,411	546,198	565,208	602,882	646,423
Increase in stocks										
Gross fixed capital formation ⁽⁴⁾	86,120	107,466	151,622	155,504	163,076	155,464	162,572	163,866	165,742	163,527
Exports of goods and services	97,577	115,294	167,327	177,229	219,872	241,719	241,316	244,446	267,756	288,004
Less imports of goods and services	139,850	169,242	229,732	216,610	263,135	252,019	244,213	237,087	242,605	247,721
Expenditure on GDP	371,630	413,755	506,101	570,975	690,857	745,569	795,726	827,555	889,622	951,895

* ESCWA estimates

(1) Provisional official estimates for 1998

(2) Includes operating surplus

(3) Indirect taxes, net (4) Includes increase in stocks

* مقدرات الإسكوا

(1) تقديرات رسمية أولية للعام 1998

(2) يتضمن فائض التشغيل

(3) صافي الضرائب غير المباشرة (4) يتضمن التغير في المخزون

سورية

مليون ليرة

النتج المحلي الإجمالي والإنفاق عليه - بالأسعار الحارية

Gross domestic product and expenditure - at current prices

الإمارات العربية المتحدة مليون درهم	1992	1993	1994	1995	1996	1997	1998	1999	2000*	2001*
United Arab Emirates										
Mn Dirhams										
تعويضات العاملين	31,907	34,483	38,985	41,207	47,889	50,909	53,898	55,890	60,676	64,370
فائض التشغيل	77,263 *	74,770 *	77,978 *	93,111	103,543	107,113	91,045	104,715	111,864	119,909
استهلاك رأس المال الثابت	19,154	19,983	22,092	22,584	24,346	26,438	28,204	29,850	31,375	33,731
الضرائب غير المباشرة (صافي)	1,676	1,985	1,427	242	406	611	807	1,010	1,144	1,403
بالقضاء الإعانات										
النتج المحلي الإجمالي	130,000	131,221	140,482	157,144	176,184	185,071	173,954	191,465	205,059	219,413
الإنفاق الاستهلاكي النهائي للحكومة	22,792	23,497	24,350	25,850	27,442	30,050	33,390	35,252	37,658	41,135
الإنفاق الاستهلاكي النهائي الخاص	57,921	60,522	67,003	75,303	84,880	85,996	89,864	95,200	98,839	104,841
التغير في المخزون	1,633	1,731	1,850	1,962	2,152	2,200	2,300	2,400	2,445	2,484
التكوين الرأسمالي الثابت الإجمالي	29,802	35,389	41,081	44,693	47,432	50,990	52,203	52,808	55,845	59,800
الصادرات من السلع والخدمات	92,000	97,380	100,754	108,374	123,039	128,772	117,054	131,775	140,257	145,078
بالقضاء الواردات من السلع والخدمات	74,148	87,298	94,556	99,038	108,761	112,937	120,857	125,970	129,985	133,925
الإنفاق على الناتج المحلي الإجمالي	130,000	131,221	140,482	157,144	176,184	185,071	173,954	191,465	205,059	219,413

* ESCWA estimates

النتائج المحلي الإجمالي والإعناق عليه - بالاسعار الحاربية

Gross domestic product and expenditure - at current prices

Republic of Yemen

الجمهورية اليمنية

Mn Riials

مليون ريال

	1992	1993	1994	1995	1996	1997	1998	1999	2000*	2001*
Compensation of employees ⁽²⁾	158,611	199,907	259,136	425,223	606,056	751,241	683,445	920,294	1,017,822	1,088,825
Operating surplus										
Consumption of fixed capital	13,420	14,596	20,325	35,451	51,268	53,576	79,892	75,269	86,562	89,704
Indirect taxes ⁽³⁾	11,894	13,188	12,818	27,835	44,788	51,895	50,905	59,248	68,566	70,663
Less subsidies										
Gross domestic product ⁽¹⁾	183,925	227,691	292,279	488,509	702,112	856,712	814,242	1,054,811	1,172,980	1,249,192
Government final consumption expenditure	37,187	45,483	57,585	74,017	97,458	120,106	124,473	156,273	160,034	170,930
Private final consumption expenditure	146,822	203,024	230,912	413,081	463,969	578,399	573,492	763,833	792,328	825,069
Increase in stocks	4,869	6,622	6,123	6,486	12,863	29,549	10,810	9,935	15,176	12,657
Gross fixed capital formation	37,487	40,772	56,773	99,025	143,207	149,654	223,163	210,249	234,163	244,770
Exports of goods and services	23,100	33,160	43,537	111,821	284,059	318,088	234,175	389,095	449,982	502,088
Less imports of goods and services	65,540	101,370	102,651	215,921	299,444	339,084	351,871	474,574	478,733	506,322
Expenditure on GDP	183,925	227,691	292,279	488,509	702,112	856,712	814,242	1,054,811	1,172,980	1,249,192

* ESCWA estimates

(1) Preliminary official estimates for 1998-1999

(2) Includes operating surplus

(3) Indirect taxes, net

* بتقديرات الإسكوا

(1) بتقديرات رسمية أولية للأعوام 1998-1999

(2) يتضمن فائض التشغيل

(3) ضرائب المبيعات غير المباشرة

النتائج المحلي الإجمالي حسب نوع النشاط الاقتصادي - بالأسعار الحارية

Gross domestic product by kind of economic activity in producer's values - at current prices

Bahrain Mn Dinars	1992	1993	1994	1995	1996	1997	1998	1999	2000*	2001*	المحرون مليون دينار
a- Industries											الصناعات
✓ Agriculture, hunting, forestry and fishing	15.8	17.7	17.5	19.0	21.5	20.5	21.0	21.4	21.1	20.5	الزراعة والصيد والصيد
Mining and quarrying	291.0	306.5	299.1	338.3	415.6	446.2	316.2	453.5	504.1	540.4	الصناعات الاستخراجية (التعدين)
✓ Manufacturing	194.1	240.5	303.7	385.9	336.8	350.6	296.1	306.6	350.9	365.6	الصناعات التحويلية
Electricity, gas and water	29.9	30.6	30.2	34.2	35.6	39.4	43.8	44.9	48.4	50.7	الكهرباء والغاز والمياه
Construction	101.1	104.7	109.9	106.6	98.8	93.7	94.4	105.6	115.6	116.5	التشييد
✓ Wholesale and retail trade, restaurants and hotels	245.1	251.7	301.5	290.7	289.9	269.9	288.9	264.3	291.6	303.8	تجارة الجملة والتجزئة والمطاعم والفنادق
✓ Transport, storage and communication	146.9	155.3	168.3	162.8	166.1	168.7	192.7	196.3	202.9	213.1	النقل والاتصالات والمعلومات
Financial institutions and insurance	328.6	394.5	425.9	391.8	453.6	504.5	532.9	537.2	554.5	568.9	المؤسسات المالية والتأمين
Real estate and business services	162.2	189.0	196.0	208.1	216.2	230.2	238.9	241.8	250.3	253.1	خدمات العقارية وخدمات الأعمال
Community social and personal services	65.4	70.1	75.0	79.6	84.1	90.2	99.4	106.2	110.2	116.2	خدمات المجتمع اجتماعية وتخصمية
Less imputed bank service charges	221.4	236.8	267.5	265.1	280.4	306.8	313.6	312.8	316.5	308.4	بالضمان رسوم الخدمات المصرفية المحسوبة
Total industries	1,358.7	1,523.8	1,659.6	1,751.9	1,837.8	1,907.1	1,810.7	1,965.0	2,133.1	2,240.4	الإجمالي الصناعات
b- Producers of government services	356.5	367.5	367.9	384.8	395.7	408.3	433.7	448.3	471.4	479.8	ب- منتجو الخدمات الحكومية
c- Producers of private non-profit services to households	0.5	0.6	0.7	0.5	0.9	0.9	1.2	1.2	1.4	1.5	ج- منتجو الخدمات الخاصة التي لا تهدف إلى الربح وتخدم المنازل
d- Domestic services of households	12.8	13.4	14.3	14.6	15.1	15.6	16.2	17.6	17.6	18.4	د- الخدمات المنزلية المحلية
e- Import duties	57.8	50.0	50.9	47.6	44.8	55.4	63.4	57.1	64.8	69.2	هـ- رسوم الواردات
GDP in purchaser's values	1,786.3	1,955.3	2,093.4	2,199.4	2,294.3	2,387.3	2,325.2	2,489.2	2,688.3	2,809.3	النتائج المحلي الإجمالي بقيمة المشتري

* ESCWA estimates

المنتجات المحلي الاحتمالي على مستوى النشاط الاقتصادي سعر المنتج - بالاسعار الحارية
 Gross domestic product by kind of economic activity in producer's values - at current prices

Egypt Mn Pound	1992	1993	1994	1995	1996	1997	1998	1999*	2000*	2001*
a- Industries										
Agriculture, hunting, forestry and fishing	21,680	24,427	27,500	32,040	36,968	42,325	45,878	49,360	53,049	56,677
Mining and quarrying ⁽¹⁾	34,738	38,319	41,429	48,450	52,696	59,237	70,071	72,569	77,133	83,317
Manufacturing ⁽²⁾										
Electricity, gas and water ⁽³⁾										
Construction	6,735	7,100	8,500	9,500	10,840	12,400	14,560	16,660	17,810	19,848
Wholesale and retail trade, restaurants and hotels	28,771	32,141	35,150	42,550	48,380	54,400	48,900	53,945	58,962	63,618
Transport, storage and communication	14,835	15,926	17,560	19,700	22,350	25,750	24,507	26,297	28,570	31,286
Financial institutions and insurance										
Real estate and business services										
Community social and personal services ⁽⁴⁾	14,953	16,833	19,628	23,660 *	26,590	28,165	37,642	41,818	46,538	51,727
Less imputed bank service charges										
Total industries	121,712	134,746	149,767	175,910	197,824	222,277	241,558	260,649	282,062	306,473
b- Producers of government services	9,388 *	11,454 *	13,233 *	15,090 *	16,416 *	17,223 *	20,662	22,352	24,639	28,019
c- Producers of private non-profit services to households										
d- Domestic services of households										
e- Import duties ⁽⁵⁾	8,000	11,100	12,000	13,000	15,230	16,800	17,980	19,615	21,335	23,067
GDP in purchaser's values	139,100	157,300	175,000	204,000	229,470	256,300	280,200	302,616	328,036	357,559

* ESCWA estimates

(1) Includes (2) and (3)

(4) Includes other services (5) Net Indirect taxes

* تعديرات الأثوار

(1) يتضمن (2) و (3)

(4) يتضمن الخلف الأخرى (5) صافي الضرائب غير المباشرة

IV-5 (Cont'd)

النتاج المحلي الإجمالي على مستوى النشاط الاقتصادي - بالأسعار الحارية

Gross domestic product by kind of economic activity in producer's values - at current prices

Iraq	1992	1993	1994	1995	1996	1997*	1998*	1999*	2000*	2001*
Mn Dimars										
a- Industries										
Agriculture, hunting, forestry and fishing	20,844	45,463	304,002	1,255,760	1,121,191	1,288,408	1,520,236	1,671,103	1,831,318	1,962,510
Mining and quarrying ⁽¹⁾	230	92	-329	-2,026	2,544	219,181	324,882	429,180	584,342	786,249
Manufacturing	5,620	8,012	23,098	87,515	56,434					
Electricity, gas and water	181	460	1,043	2,557	7,732	13,649	20,396	26,105	32,335	43,184
Construction	2,259	7,822	9,543	27,120	9,574	68,691	104,203	135,717	189,266	253,375
Wholesale and retail trade, restaurants and hotels	15,190	35,797	195,919	203,555	607,328	983,907	1,200,120	1,402,469	1,657,400	2,083,053
Transport, storage and communication	5,947	19,163	106,739	515,782	513,140	721,414	837,382	940,650	1,088,952	1,241,586
Financial institutions and insurance ⁽²⁾	2,925	15,439	30,630	78,711	141,752	334,554	424,240	566,095	713,947	914,625
Real estate and business services ⁽³⁾	1,768									
Community social and personal services ⁽⁴⁾		12,873	44,731	116,888	129,307	361,081	428,618	573,640	736,203	921,570
Less imputed bank service charges	2,824	4,703	11,555	33,599	64,257	100,256	121,291	153,191	179,559	221,107
Total industries	52,140	140,518	703,821	2,252,263	2,524,745	3,890,629	4,738,786	5,591,768	6,654,204	7,985,045
b- Producers of government services	7,208									
c- Producers of private non-profit services to households										
d- Domestic services of households										
e- Import duties	1,987									
GDP in purchaser's values	57,361	140,518	703,821	2,252,263	2,524,745	3,890,629	4,738,786	5,591,768	6,654,204	7,985,045

* ESCWA estimates

(1) Includes manufacturing for 1997 2001

(2) Includes (3) for 1993-2001 (4) Includes b,c,d and e for 1993 2001

* تقديرات الإسكوا

(1) يتضمن التصنيع للصناعات الحرفية للأعوام 1997-2001

(2) تتضمن (3) للأعوام 1993-2001 (4) تتضمن ب، ج، د، و ه للأعوام 1993-2001

الناتج المحلي الإجمالي على مستوى النشاط الاقتصادي بسعر المنتج - بالاسعار الحارية
Gross domestic product by kind of economic activity in producer's values - at current prices

Jordan	1992	1993	1994	1995	1996	1997	1998	1999*	2000*	2001*
Mn Dinars										
الإردن										
مليون دينار										
a- Industries										
أ- الصناعات										
Agriculture, hunting, forestry and fishing	246.9	193.3	193.2	172.9	161.7	151.1	144.8	139.6	148.1	158.8
الزراعة والصيد والحدائق										
Mining and quarrying	130.5	106.9	102.4	184.4	189.8	202.4	202.9	210.9	225.3	245.4
الصناعات الاستخراجية (الحدائق)										
Manufacturing	406.3	427.3	561.4	808.0	759.6	840.1	962.8	979.1	1,016.2	1,064.6
الصناعات التحويلية										
Electricity, gas and water	66.6	78.7	84.0	98.4	104.4	117.8	121.2	124.7	129.5	135.0
الكهرباء والغاز والمياه										
Construction	215.3	283.7	299.4	300.1	254.8	224.2	195.5	158.5	174.4	189.5
الشييد										
Wholesale and retail trade, restaurants and hotels	278.7	317.2	377.0	442.1	481.9	546.0	537.3	527.0	554.0	584.8
تجارة العملة والتجزئة والمطاعم والفنادق										
Transport, storage and communication	450.0	487.1	520.1	581.9	642.7	672.9	717.3	776.4	791.2	833.3
النقل والاتصالات والتخزين										
Financial institutions and insurance				196.5	189.4	196.8	220.4	218.0	236.1	252.5
المؤسسات المالية والتأمين										
Real estate and business services ⁽¹⁾	520.4	622.7	658.9	547.7	587.5	607.5	639.0	659.8	676.8	703.0
الخدمات العقارية وخدمات الأعمال ⁽¹⁾										
Community social and personal services	86.9	88.8	109.6	130.8	149.4	158.4	190.2	208.6	224.0	240.2
خدمات المجتمع لصناعية وخدمية										
Less imputed bank service charges	41.8	66.4	73.9	75.0	77.2	81.0	107.5	112.7	137.8	172.9
بالفصا رسوم الخدمات المصرفية المحسنة										
Total industries	2,359.8	2,539.3	2,832.1	3,387.8	3,444.0	3,636.2	3,823.9	3,889.9	4,037.8	4,234.2
إجمالي الصناعات										
b- Producers of government services	554.7	619.1	666.9	756.5	827.5	891.0	943.2	977.8	1,037.4	1,107.8
ب- منتجو الخدمات الحكومية										
c- Producers of private non-profit services to households	39.2	38.9	47.0	50.5	51.5	52.8	56.1	56.2	57.8	60.4
ج- منتجو الخدمات الخاصة التي لا تهدف إلى الربح وخدم العائلات										
d- Domestic services of households	7.2	7.6	6.0	5.9	5.3	5.2	6.6	6.4	7.4	8.6
د- الخدمات المنزلية المحلية										
e- Import duties	576.2	653.8	694.9	360.1	382.7	360.6	350.2	358.5	375.8	408.6
هـ- رسوم الواردات										
GDP in purchaser's values	3,537.1	3,858.7	4,246.9	4,560.8	4,711.0	4,945.8	5,180.0	5,288.8	5,516.2	5,819.6
الناتج المحلي الإجمالي بقيمة المشتري										
* ESCWA estimates										
* تقديرات الإسكوا										
(1) includes Financial institutions and insurance for 1992-1994										
(1) يتضمن المؤسسات المالية والتأمين للاعوام 1992-1994										

IV-5 (Cont'd)

النتائج المحلي الاحصائي على مستوى النشاط الاقتصادي بسعر المنتج - بالاسعار الحارية

Gross domestic product by kind of economic activity in producer's values - at current prices

Kuwait	1992	1993	1994	1995	1996	1997*	1998*	1999*	2000*	2001*
Mn Dinars										
a- Industries										
Agriculture, hunting, forestry and fishing	149	212	310	340	372	363	370	361	376	391
Mining and quarrying	1,801.0	2,961.8	2,830.6	3,137.4	4,130.8	3,427.1	2,217.3	3,164.8	3,372.0	3,597.0
Manufacturing	522.7	634.4	783.5	888.6	1,101.1	1,221.9	914.7	1,066.2	1,174.9	1,213.9
Electricity, gas and water	-75.2	-58.1	-44.4	-31.7	-6.8	-0.4	-1.7	0.5	1.1	0.9
Construction	210.0	217.5	237.7	243.5	240.8	246.8	247.4	246.5	254.4	261.7
Wholesale and retail trade, restaurants and hotels	630.7	615.6	586.9	618.9	626.9	755.6	747.8	680.3	696.2	727.7
Transport, storage and communication	271.4	322.8	364.0	362.3	388.7	407.4	464.3	494.6	538.5	557.7
Financial institutions and insurance	170.1	226.1	237.7	245.8	304.5	400.3	417.6	528.0	570.9	634.4
Real estate and business services	581.7	612.7	633.5	655.1	655.0	691.7	686.1	744.0	815.1	886.6
Community social and personal services	168.9	153.6	148.4	153.7	161.4	170.1	182.4	193.6	204.9	218.0
Less imputed bank service charges	107.9	136.3	143.9	165.0	197.5	216.1	239.7	261.6	339.6	402.6
Total industries	4,188.3	5,571.3	5,665.0	6,142.6	7,442.1	7,140.7	5,673.2	6,893.0	7,326.0	7,734.4
b- Producers of government services ⁽²⁾	1,607.6	1,595.0	1,542.7	1,593.4	1,650.2	1,737.6	1,794.6	1,898.2	1,933.5	1,977.6
c- Producers of private non-profit services to households			8.2	7.8	7.4	8.5	9.2	8.2	7.6	6.6
d- Domestic services of households			97.7	113.3	125.5	136.6	149.0	125.9	116.2	101.1
e- Import duties	30.6	64.2	66.2	68.2	77.3	83.2	92.1	76.9	69.0	58.0
GDP in purchaser's values ⁽¹⁾	5,826.5	7,230.5	7,379.8	7,925.3	9,302.5	9,106.6	7,718.1	9,002.2	9,452.3	9,877.7

* ESCWA estimates

(1) Provisional official estimates for 1997-1999

(2) Includes other services for 1992-1993

* بديرات الإسكوا

(1) تقديرات رسمية أولية للاعوام 1997-1999

(2) يتضمن الخدم الأخرى للاعوام 1992-1993

IV 5 (Cont'd)

الناتج المحلي الإجمالي على مستوى النشاط الاقتصادي بسعر المنتج - بالاسعار الحارية *
 Gross domestic product by kind of economic activity in producer's values - at current prices *

لبنان مليون ليرة	1992	1993	1994	1995	1996	1997	1998	1999	2000	2001
a- Industries										
Agriculture, hunting, forestry and fishing	983,515	1,381,994	1,807,014	2,237,057	2,397,871	2,522,765	2,601,462	2,612,907	2,603,049	2,620,897
Mining and quarrying										
Manufacturing	1,203,600	1,566,028	1,727,050	2,026,700	2,260,839	2,372,867	2,441,017	2,459,468	2,495,441	2,546,773
Electricity, gas and water	483,113	761,001	930,971	1,090,379	1,288,365	1,393,085	1,487,163	1,510,700	1,528,236	1,603,141
Construction	711,540	1,240,557	1,417,011	1,663,042	1,397,887	1,248,113	1,069,859	1,040,597	1,017,836	1,079,349
Wholesale and retail trade, restaurants and hotels	2,612,388	3,776,827	4,314,035	5,413,137	6,037,394	6,528,418	6,757,384	6,679,110	6,882,507	7,281,605
Transport, storage and communication	305,972	365,075	417,003	510,013	485,727	518,459	569,896	565,034	596,383	668,566
Financial institutions and insurance	720,890	1,081,220	1,235,010	1,520,708	2,426,920	3,186,745	4,018,791	4,544,518	4,712,101	4,944,542
Real estate and business services	653,299	686,572	670,005	752,019	955,064	1,136,526	1,341,872	1,428,395	1,511,913	1,566,701
Community social and personal services	626,258	1,076,843	1,230,011	1,232,361	1,478,833	1,972,483	2,158,070	2,174,993	2,259,366	2,389,417
Less imputed bank service charges										
Total industries	8,300,575	11,936,117	13,748,110	16,445,416	18,728,900	20,879,461	22,445,514	23,015,722	23,606,832	24,700,991
b- Producers of government services	1,059,291	1,189,099	1,244,010	1,334,034	1,687,242	2,000,910	2,063,939	2,106,468	2,143,412	2,208,014
c- Producers of private non-profit services to households										
d- Domestic services of households										
e- Import duties										
GDP in purchaser's values ⁽¹⁾	9,359,866	13,125,216	14,992,120	17,779,450	20,416,142	22,880,371	24,509,453	25,122,190	25,750,244	26,909,005

* ESCWA estimates

(1) Official sources for 1994-1995

(1) بيانات رسمية للسنين 1994-1995

* تقديرات الإسكوا

(1) بيانات رسمية للسنين 1994-1995

IV-5 (Cont'd)

النتائج المحلي الإجمالي على مستوى النشاط الاقتصادي بسعر المنتج - بالاسعار الحارية

Gross domestic product by kind of economic activity in producer's values - at current prices

Oman Mn Rials	1992	1993	1994	1995	1996	1997	1998	1999	2000*	2001*
a- Industries										
Agriculture, hunting, forestry and fishing	111.8	115.1	125.8	147.3	147.1	159.5	155.2	156.8	165.4	170.3
Mining and quarrying	1,964.3	1,792.6	1,826.2	2,033.2	2,479.7	2,459.9	1,692.6	2,335.7	2,429.1	2,626.5
Manufacturing	175.7	202.0	215.7	247.4	237.3	240.6	253.6	258.0	266.8	276.8
Electricity, gas and water	42.9	42.5	49.1	48.6	53.2	66.6	67.7	67.9	75.8	81.2
Construction	152.9	158.2	149.7	137.7	129.9	193.8	201.2	160.3	200.6	214.6
Wholesale and retail trade, restaurants and hotels	621.2	661.3	664.6	728.0	775.8	825.6	889.3	810.7	893.8	914.1
Transport, storage and communication	267.7	287.0	311.6	332.9	363.9	417.9	473.0	446.2	526.8	571.0
Financial institutions and insurance	120.4	129.7	141.2	162.5	183.0	275.0	254.9	272.1	328.7	359.6
Real estate and business services	409.0	444.5	451.3	417.2	416.0	320.0	320.8	324.7	358.9	360.4
Community social and personal services	84.3	91.8	97.5	99.7	95.5					
Less imputed bank service charges	92.6	93.2	109.0	126.7	136.1	156.7	179.7	194.2	217.8	240.8
Total industries	3,857.6	3,831.5	3,923.7	4,227.8	4,745.3	4,802.2	4,128.6	4,638.2	5,028.1	5,333.7
b- Producers of government services ⁽²⁾	868.5	914.1	988.7	1,018.6	1,066.7	1,243.5	1,255.0	1,292.8	1,350.0	1,405.0
c- Producers of private non-profit services to households										
d- Domestic services of households	13.9	14.4	13.4	15.5	14.7					
e- Import duties	47.8	43.6	41.5	45.3	47.6	43.8	61.7	80.3	84.0	98.3
GDP in purchaser's values ⁽¹⁾	4,787.8	4,803.6	4,967.3	5,307.2	5,874.3	6,089.5	5,445.3	6,011.3	6,462.1	6,837.0

* ESCWA estimates

(1) Preliminary official figures for 1998-1999

(2) Includes other services for 1997-2001

النتائج المحلي الإجمالي على مستوى النشاط الاقتصادي بسعر المنتج - بالأسعار الحارية

Gross domestic product by kind of economic activity in producer's values - at current prices

Palestinian Authority

السلطة الفلسطينية
مليون دولار أميركي

	1992	1993	1994	1995	1996	1997	1998	1999*	2000*	2001*
a- Industries										
Agriculture, hunting, forestry and fishing	678.7	632.8	408.1	405.2	476.2	266.6	309.2	339.4	395.3	454.4
Mining and quarrying ⁽¹⁾	270.5	268.7	15.0	32.1	28.3	41.3	18.5	20.6	23.2	27.9
Manufacturing ⁽²⁾			380.4	540.4	510.9	657.9	650.3	708.9	754.5	806.9
Electricity, gas and water ⁽³⁾			22.0	42.8	29.9	35.0	85.9	114.0	132.0	154.9
Construction	531.3	537.6	270.1	292.1	297.7	371.7	476.8	533.2	572.1	630.5
Wholesale and retail trade, restaurants and hotels	507.2	513.1	490.2	575.2	535.7	553.2	674.6	725.6	762.1	793.7
Transport, storage and communication			217.4	150.3	158.1	202.6	242.3	295.1	341.0	396.7
Financial institutions and insurance			62.3	61.2	80.0	100.7	141.1	176.1	215.7	256.1
Real estate and business services	427.5	491.1	517.3	574.1	592.0	591.5	499.9	506.0	519.3	528.6
Community social and personal services ⁽⁴⁾			48.3	48.9	53.8	463.7	463.8	476.1	480.8	491.8
Less imputed bank service charges			15.6	35.8	64.1	85.0	99.0	121.6	139.3	162.4
Total industries	2,415.2	2,443.3	2,415.5	2,686.5	2,698.5	3,199.2	3,463.4	3,773.4	4,056.7	4,379.1
b- Producers of government services⁽⁵⁾	430.2	430.7	369.1	423.9	536.0	401.8	438.2	455.1	489.8	535.2
c- Producers of private non-profit services to households			170.1	196.1	220.8					
d- Domestic services of households			0.8	5.6	6.5					
e- Import duties			20.0	262.7	435.0	572.1	582.9	614.7	635.8	656.7
GDP in purchaser's values	2,845.4	2,874.0	2,975.5	3,574.8	3,896.8	4,173.1	4,484.5	4,843.2	5,182.3	5,571.0

* ESCWA estimates

(1) Includes (2) and (3) for 1992-1993

(4) Includes government's education and health services and others for 1997-2001

(5) Includes all other economic activities for 1992-1993 and includes only

public administration and defence for 1997-2001

* بقنوات الإنكوار

(1) يتضمن (2) و (3) للأعوام 1992-1993

(4) يتضمن خدمات الصحة والتعليم الحكومية وخدمات أخرى للأعوام 1997-2001

(5) يتضمن بقية الأنشطة الاقتصادية لعامي 1992-1993 و يتضمن فقط

الإدارة العامة و الدفاع للأعوام 1997-2001

النتائج المحلي الإجمالي على مستوى النشاط الاقتصادي بسعر المنتج - بالأسعار الحارية

Gross domestic product by kind of economic activity in producer's values - at current prices

قطر Mn Riials	1992	1993	1994	1995	1996	1997	1998	1999	2000*	2001*
a- Industries										
Agriculture, hunting, forestry and fishing	269	281	283	291	290	290	256	260	281	299
Mining and quarrying	9,969	8,495	8,583	10,933	12,773	17,386	13,005	19,950	27,149	29,450
Manufacturing	3,218	2,887	2,949	2,488	2,499	3,417	2,938	3,250	3,450	3,601
Electricity, gas and water	317	333	403	379	427	482	611	640	692	700
Construction	1,199	1,196	1,719	1,963	2,268	2,873	2,723	2,180	2,573	2,887
Wholesale and retail trade, restaurants and hotels	1,842	1,827	2,008	2,316	2,544	2,762	3,162	3,210	3,536	3,673
Transport, storage and communication	864	948	1,019	1,089	1,223	1,451	1,867	1,952	2,305	2,425
Financial institutions and insurance ⁽²⁾	3,180	3,003	3,058	3,222	3,423	3,969	4,505	4,619	4,901	4,975
Real estate and business services										
Community social and personal services	507	485	480	564	546	675	719	730	833	836
Less imputed bank service charges	796	653	767	870	1,069	1,158	1,363	1,370	1,537	1,598
Total industries	20,569	18,802	19,735	22,375	24,924	32,147	28,423	35,421	44,183	47,248
b- Producers of government services	6,735	6,714	6,541	6,645	7,371	8,220	8,108	8,150	8,648	8,779
c- Producers of private non-profit services to households										
d- Domestic services of households	312	322	339	363	406	433	462	491	542	558
e- Import duties	216	212	228	239	275	324	337	335	347	358
GDP in purchaser's values⁽¹⁾	27,832	26,050	26,843	29,622	32,976	41,124	37,330	44,397	53,720	56,943

* ESCWA estimates

(1) Provisional official estimates for 1998-1999

(2) Includes real estate and business services

* تقديرات الإسكوا

(1) تقديرات رسمية أولية للسنوات 1998-1999

(2) يتضمن الخدم العقارية وخدمات الأعمال

النتائج المحلي الاحتمالي على مستوى النشاط الاقتصادي بـسعر المنتج - بالاسعار الحارية

Gross domestic product by kind of economic activity in producer's values - at current prices

Saudi Arabia	1992	1993	1994	1995	1996	1997	1998	1999	2000*	2001*	المسودية مليون ريال
a- Industries											الصناعات
Agriculture, hunting, forestry and fishing	28,785	30,224	31,131	31,598	32,162	33,400	33,901	34,443	34,815	35,707	الزراعة والصيد والنباتات
Mining and quarrying	176,878	149,716	149,088	165,891	202,493	203,428	131,851	163,114	171,734	178,158	الصناعات الاستخراجية (النفط)
Manufacturing	39,253	37,786	39,472	42,819	46,984	50,592	47,559	49,870	53,372	57,025	الصناعات الحرفية
Electricity, gas and water	701	727	754	786	817	860	890	924	947	1,003	الكهرباء والغاز والمياه
Construction	39,039	41,186	42,730	43,499	44,447	46,580	47,465	48,462	48,723	50,127	التشييد
Wholesale and retail trade, restaurants and hotels	31,239	32,332	32,978	34,421	35,577	37,000	37,222	37,557	37,600	38,157	تجارة الجملة والتجزئة والمطاعم والفنادق
Transport, storage and communication	28,432	29,569	30,456	30,913	31,507	32,736	33,390	34,191	34,378	35,365	النقل والاتصالات والتخزين
Financial institutions and insurance (2)	25,956	26,769	27,605	27,479	28,002	29,301	29,966	30,699	30,927	31,877	المؤسسات المالية والتأمين (2)
Real estate and business services (3)											الخدمات العقارية وخدمات الاعمال (3)
Community social and personal services	12,595	12,973	13,362	13,562	13,800	14,352	14,682	15,034	15,532	16,175	خدمات المجتمع اجماعية وشخصية
Less imputed bank service charges	5,046	5,500	5,940	6,059	5,816	5,961	6,450	7,065	7,269	7,783	بالنقص رسوم الخدمات المصرفية المحتسبة
Total industries	377,832	355,782	361,636	384,909	429,973	442,288	370,476	407,229	420,759	435,811	اجمالي الصناعات
b Producers of government services	74,466	78,783	80,100	86,243	90,402	97,232	100,284	104,500	108,760	112,222	ب- مسجول الخدمات الحكومية
c- Producers of private non-profit services to households											ج- مسجول الخدمات الخاصة التي لا تهدف الى الربح وتخدم العائلات
d- Domestic services of households											د- الخدمات المنزلية المحلية
e- Import duties	9,100	9,277	8,289	7,500	8,875	9,100	10,013	9,600	10,057	10,428	هـ- رسوم الواردات
GDP in purchaser's values (1)	461,398	443,842	450,025	478,652	529,250	548,620	480,773	521,329	539,576	558,461	النتائج المحلي الاجمالي بقيمة المشتري (1)

* ESCWA estimates

(1) Preliminary official estimates for 1998-1999

(2) Includes (3)

* بطوريات الاحتمال

(1) بطوريات رسمية اولية للأعوام 1998-1999

(2) تتضمن (3)

النتج المحلي الإجمالي على مستوى النشاط الاقتصادي بسعر المنتج - بالاسعار الحارية

Gross domestic product by kind of economic activity in producer's values - at current prices

Syria	1992	1993	1994	1995	1996	1997	1998	1999*	2000*	2001*
Mn Pounds										
a- Industries										
Agriculture, hunting, forestry and fishing	117,853	120,024	140,904	159,227	189,200	189,633	228,691	236,910	261,001	286,849
Mining and quarrying ⁽²⁾	50,857	57,234	68,836	37,494	88,947	122,906	105,936	118,866	142,783	168,109
Manufacturing ⁽¹⁾				36,232	52,189	52,614	58,811	60,385	61,877	62,524
Electricity, gas and water ⁽⁴⁾				5,325	6,584	7,323	9,442	10,050	10,682	11,311
Construction	13,633	17,658	21,937	24,470	27,214	27,786	28,862	29,378	30,901	31,637
Wholesale and retail trade, restaurants and hotels	95,372	108,936	136,138	146,570	148,985	147,007	150,147	153,506	156,790	159,991
Transport, storage and communication	34,436	42,684	56,296	65,673	71,815	85,285	93,476	94,348	96,774	98,569
Financial institutions and insurance ⁽⁵⁾	14,184	18,641	24,417	27,001	26,786	29,051	29,367	30,118	30,589	31,351
Real estate and business services										
Community social and personal services ⁽⁶⁾	7,154	8,009	9,667	10,783	14,405	14,946	15,710	16,848	17,865	19,481
Less imputed bank service charges				8,344	7,755	8,417	6,872	6,774	6,910	7,397
Total industries	333,489	373,186	458,195	504,431	618,370	668,134	713,570	743,635	802,352	862,425
b- Producers of government services	38,006	40,414	47,732	53,097	57,195	60,056	62,672	63,394	64,994	65,448
c- Producers of private non-profit services to households	135	155	174	200	230	253	303	322	367	399
d- Domestic services of households										
e- Import duties				13,247	15,062	17,126	19,181	20,204	21,909	23,623
GDP in purchaser's values ⁽¹⁾	371,630	413,755	506,101	570,975	690,857	745,569	795,726	827,555	889,622	951,895

* ESCWA estimates

(1) Provisional official estimates for 1998

(2) Includes (3) and (4) for 1992-1994

(5) Includes Real estate and business services

(6) Includes other services for 1992-1994

* مقدرات الإسكوا

(1) تقديرات رسمية أولية للعام 1998

(2) يتضمن (3) و (4) للاعوام 1992-1994

(5) يتضمن الخدمات العقارية وخدمات الاعمال

(6) يتضمن الخدمات الأخرى للاعوام 1992-1994

الناتج المحلي الإجمالي على مستوى النشاط الاقتصادي بسعر المنتج - بالأسعار الحالية

Gross domestic product by kind of economic activity in producer's values - at current prices

United Arab Emirates

الإمارات العربية المتحدة

مليون درهم

	1992	1993	1994	1995	1996	1997	1998	1999	2000*	2001*
a- Industries										
Agriculture, hunting, forestry and fishing	2,703	2,909	4,158	4,228	4,735	5,730	5,979	6,196	6,559	6,860
Mining and quarrying	54,113	47,735	44,979	48,515	57,705	54,821	36,683	49,373	54,306	61,501
Manufacturing	10,497	11,145	14,342	16,402	17,990	22,091	22,542	24,097	27,518	30,575
Electricity, gas and water	689	326	610	1,901	2,295	2,584	2,772	2,997	3,125	3,316
Construction	11,220	12,355	12,411	13,674	14,562	15,687	16,485	16,414	16,979	17,069
Wholesale and retail trade, restaurants and hotels	13,414	15,726	17,271	18,474	21,307	23,361	24,571	25,500	26,635	27,498
Transport, storage and communication	7,118	7,741	8,564	10,445	11,066	11,828	13,197	13,678	14,891	16,100
Financial institutions and insurance	5,614	6,637	7,672	8,840	9,885	11,046	11,681	12,179	12,607	12,752
Real estate and business services	8,215	9,782	12,977	15,751	16,910	17,151	17,549	17,476	17,927	18,179
Community social and personal services	2,963	1,316	2,382	2,545	2,860	3,165	3,323	3,451	3,588	3,739
Less imputed bank service charges	2,200	2,412	2,901	3,144	3,663	3,985	4,159	4,271	4,467	4,497
Total industries	114,346	113,260	122,465	137,631	155,652	163,479	150,623	167,090	179,668	193,092
b- Producers of government services	14,418	15,588	15,914	16,708	17,644	18,465	20,010	20,873	21,808	22,552
c- Producers of private non-profit services to households	701	847	1,130	1,225	1,285	1,366	1,454	1,512	1,530	1,576
d- Domestic services of households	535	1,526	973	1,580	1,603	1,761	1,867	1,990	2,053	2,193
GDP in purchaser's values	130,000	131,221	140,482	157,144	176,184	185,071	173,954	191,465	209,059	219,413

* ESCWA estimates

النتاج المحلي الإجمالي على مستوى النشاط الاقتصادي بسعر المنتج - بالأسعار الحارية

Gross domestic product by kind of economic activity in producer's values - at current prices

Republic of Yemen

الجمهورية اليمنية
مليون ريال

	1992	1993	1994	1995	1996	1997	1998	1999	2000*	2001*
a- Industries										
Agriculture, hunting, forestry and fishing	44,265	50,913	69,156	99,162	119,226	138,006	164,358	169,484	176,232	184,946
Mining and quarrying	13 653	13,371	18,648	70,756	193,722	247,421	140,327	331,075	393,509	416,958
Manufacturing	21,120	28,482	41,738	72,932	80,272	96,020	99,490	109,464	118,521	127,451
Electricity, gas and water	1,918	2,095	2,034	3,111	5,334	6,718	7,889	8,036	8,061	8,133
Construction	6,426	7,610	10,423	16,867	25,713	37,442	40,294	39,118	45,297	47,085
Wholesale and retail trade, restaurants and hotels	16,871	23,121	32,142	53,009	62,965	77,978	84,858	84,239	98,390	105,934
Transport, storage and communication	29,801	39,899	44,625	64,618	83,056	104,337	111,032	114,407	114,368	119,570
Financial institutions and insurance	7,122	9,012	13,868	18,828	16,856	17,437	30,643	31,041	31,955	36,223
Real estate and business services	5,226	6,360	7,831	12,149	16,840	21,007	24,156	28,501	29,329	31,146
Community social and personal services	3,429	5,103	6,933	11,000	12,784	14,536	15,430	16,614	17,219	17,779
Less imputed bank service charges	5,161	6,867	11,364	16,644	14,886	15,703	27,865	28,235	27,496	31,986
Total industries	144,670	179,099	236,034	405,788	601,882	745,199	690,612	903,744	1,005,385	1,063,239
b- Producers of government services	32,480	40,893	48,609	65,777	73,963	82,175	93,635	121,982	139,029	159,879
c- Producers of private non-profit services to households	128	164	196	140	270	304	342	384	359	364
d- Domestic services of households										
e- Import duties	6,647	7,535	7,440	16,804	25,997	29,034	29,653	28,701	28,177	25,710
GDP in purchaser's values ⁽¹⁾	183,925	227,691	292,279	488,509	702,112	856,712	814,242	1,054,811	1,172,950	1,249,192

* ESCWA estimates

(1) Preliminary official estimates for 1998-1999

* مصادر الإسكوا
(1) تقديرات رسمية أولية للاعوام 1998-1999

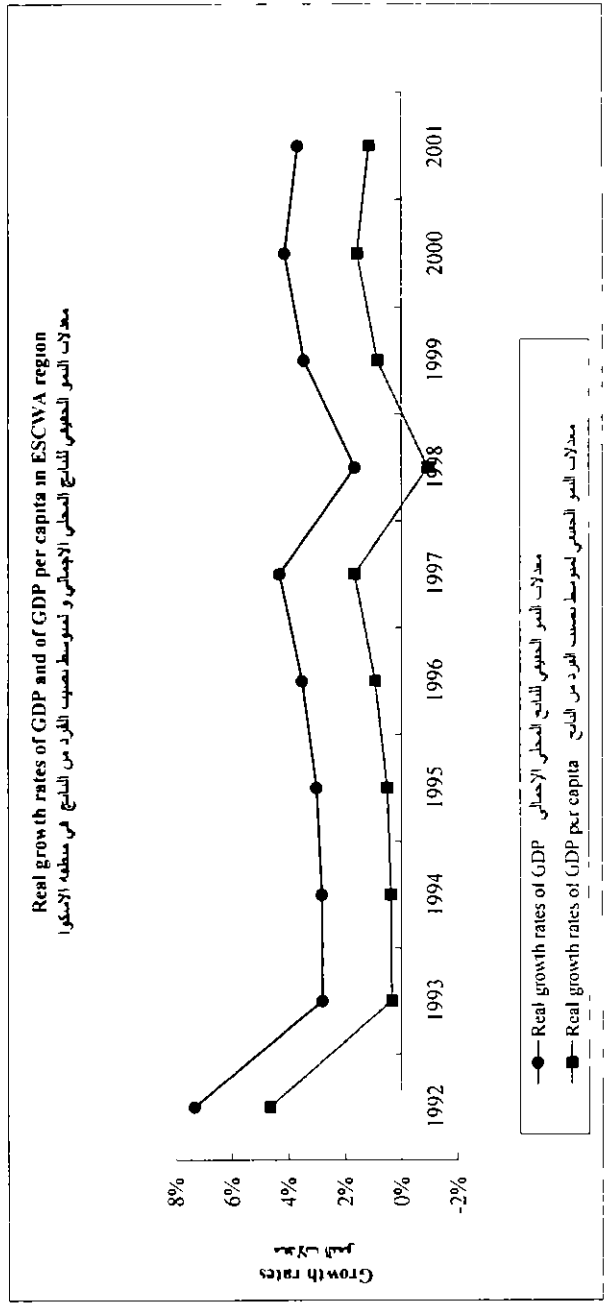
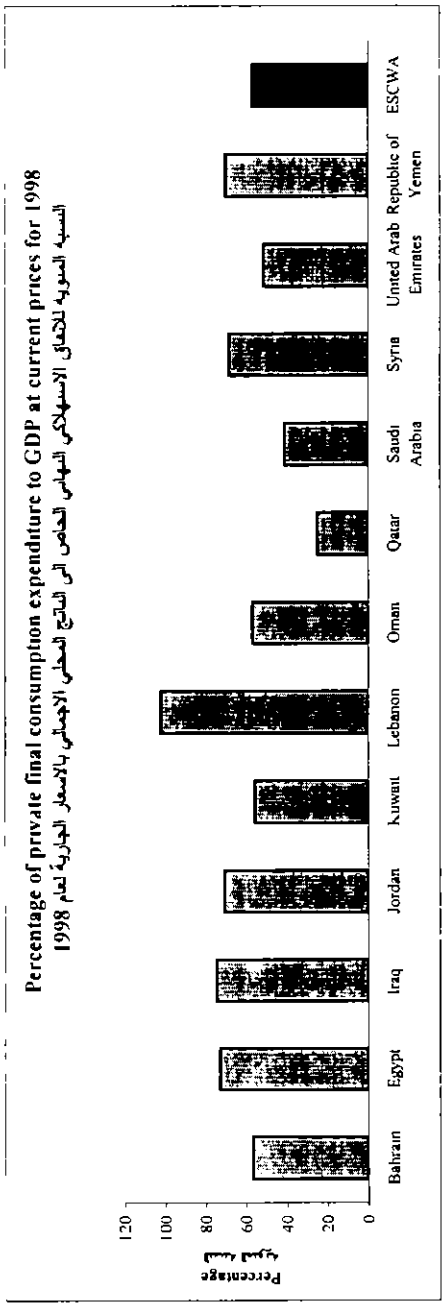

Sources

Official sources

Direct information from Member States

Bahrain

Bahrain Monetary Agency, Quarterly Statistical Bulletin, March 2000 and previous issues

Bahrain Monetary Agency, Annual Report 1998, and previous issues

Ministry of Finance and National Economy, Detailed tables of Gross Domestic Product for 1987-1997

Central Statistical Organisation, Statistical Abstract 1996 and previous issues

Ministry of Finance and national Economy, National Accounts of Bahrain 1992 and previous issues

Ministry of Finance and national Economy, Summary of Economic Indicators, June 1992 and previous issues

Egypt

Central Bank of Egypt, Monthly Statistical Bulletin, February 2000 and previous issues

Central Agency for Public Mobilisation and Statistics, Official Data

Central Agency for Public Mobilisation and Statistics, Statistical Yearbook 1999 and previous issues

المصادر

مصادر رسمية

معلومات مباشرة من الدول الأعضاء

البحرين

مؤسسة نقد البحرين، الشرة الاحصائية الفصلية، مارس ٢٠٠٠ وأعداد سابقة

مؤسسة نقد البحرين، التقرير السنوي ١٩٩٨ وأعداد سابقة

وزارة المالية و الإقتصاد الوطني، جداول تفصيلية عن الناتج المحلي الإجمالي للأعوام ١٩٩٧-١٩٨٧

البحار المركزي للاحصاء، المجموعة الاحصائية ١٩٩٦ وأعداد سابقة

وزارة المالية والاقتصاد الوطني، الحسابات القومية لدولة البحرين ١٩٩٢ وأعداد سابقة

وزارة المالية والاقتصاد الوطني، ملخص للمؤشرات الاقتصادية، حزيران ١٩٩٢ وأعداد سابقة

مصر

البنك المركزي المصري، الشرة الاحصائية الشهرية، فبراير ٢٠٠٠ وأعداد سابقة

البحار المركزي للتعنة العامة والاحصاء، بيانات رسمية

البحار المركزي للتعنة العامة والاحصاء، الكتاب الاحصائي السنوي ١٩٩٩، وأعداد سابقة

Central Bank of Egypt, Economic Bulletin, 1998 and previous issues

Central Bank of Egypt, Economic Review 1995-1996

Central Bank of Egypt, Annual Report 1994-1995 and previous issues

Iraq

Central Statistical Organisation, Annual Abstract of Statistics 1994 and previous issues

Ministry of Planning, National Accounts Numbers and Indicators, 1994

Jordan

Central Bank of Jordan, Monthly Statistical Bulletin, July 1999 and previous issues

Central Bank of Jordan, Annual Report 1998 and previous issues, and Annual Statistical Data for 1964-1995/special issue

Department of Statistics, Statistical Yearbook 1998 and previous issues

Kuwait

Central Bank of Kuwait, Quarterly Statistical Bulletin, October-December 1999 and previous issues

Central Bank of Kuwait, Monthly Monetary Statistics, April 2000

Central Bank of Kuwait, The Economic Report 1997 and previous issues

البنك المركزي المصري، الشرة الاقتصادية، ١٩٩٨ و أعداد سابقة

البنك المركزي المصري، المجلة الاقتصادية ١٩٩٥-١٩٩٦

البنك المركزي المصري، التقرير السنوي ١٩٩٤-١٩٩٥ و أعداد سابقة

العراق

المعهد المركزي للإحصاء، المجموعة الإحصائية السنوية ١٩٩٤ و أعداد سابقة

وزارة التخطيط، المحسات التومية ارقام ومؤشرات، ١٩٩٤

الأردن

البنك المركزي الأردني، الشرة الإحصائية الشهرية، تموز ١٩٩٩ و أعداد سابقة

البنك المركزي الأردني، التقرير السنوي ١٩٩٨ و أعداد سابقة، و بيانات إحصائية سنوية ١٩٦٤-١٩٩٥ أعد حاص

دائرة الإحصاءات العامة، الشرة الإحصائية السنوية ١٩٩٨ و أعداد سابقة

الكويت

بنك الكويت المركزي، الشرة الإحصائية الفصلية، أكتوبر-ديسمبر ١٩٩٩ و أعداد سابقة

بنك الكويت المركزي، الإحصائية النقدية الشهرية، أبريل ٢٠٠٠

بنك الكويت المركزي، التقرير الاقتصادي ١٩٩٧ و أعداد سابقة

Ministry of Planning, Central Statistical Office, Revised & Provisional Estimates National Accounts 1995-1997, and previous estimates

Ministry of Planning, Central Statistical Office, Annual Statistical Abstract 1998 and previous issues

Central Bank of Kuwait, Monthly Monetary Statistics, Special issue 1982-1996

Ministry of Planning, Central statistical office, Government Finance Statistics 1991-1994

Lebanon

Central Bank of Lebanon, Monthly Bulletin, February 2000 and previous issues

Central Bank of Lebanon, Quarterly Bulletin, 3rd quarter 1999 and previous issues

Central Bank of Lebanon, Financial Markets Handbook, December 1999 and previous issues

Central Bank of Lebanon, Annual Report 1998 and previous issues

Administration of Central Statistics, Statistical Studies Situation of Economic Accounts 1994-1995, October 1997

Administration of Central Statistics, Statistical Bulletin, July 1996

Oman

Ministry of National Economy, Directorate General of Economic Statistics, National Accounts Bulletin, January 2000

وزارة التخطيط، الإدارة المركزية للإحصاء، تقديرات معدلة وأولية للحسابات القومية ١٩٩٥-١٩٩٧، وتقديرات سابقة

وزارة التخطيط، الإدارة المركزية للإحصاء، المجموعة الإحصائية ١٩٩٨ وأعداد سابقة

بنك الكويت المركزي، الإحصائية النقدية الشهرية، عدد خاص ١٩٨٢-١٩٩٦

وزارة التخطيط، الإدارة المركزية للإحصاء، الإحصاءات المالية للحكومة ١٩٩١-١٩٩٤

لبنان

مصرف لبنان، الشرة الشهرية، نشاط ٢٠٠٠ و أعداد سابقة

مصرف لبنان، الشرة الفصلية، الفصل الثالث ١٩٩٩ و أعداد سابقة

مصرف لبنان، كتيب الأسواق المالية، كانون أول ١٩٩٩ و أعداد سابقة

مصرف لبنان، التقرير السنوي ١٩٩٨ و أعداد سابقة

إدارة الإحصاء المركزي، دراسات إحصائية تقرير حول وضع الحسابات الإقتصادية ١٩٩٤-١٩٩٥، أكتوبر ١٩٩٧

إدارة الإحصاء المركزي، الشرة الإحصائية، تموز ١٩٩٦

عمان

وزارة الإقتصاد الوطني، المديرية العامة للإحصاءات الإقتصادية، شرة الحسابات القومية، يناير ٢٠٠٠

Ministry of National Economy, Monthly Statistical Bulletin, May 2000 and previous issues

Central Bank of Oman, Quarterly Statistical Bulletin, August 1999 and previous issues

Ministry of National Economy, Directorate General of Economic Statistics, National Accounts results, May 1998

Ministry of Development, Fifth Five-Year Development Plan 1996-2000, December 1996

Ministry of Development, Statistical Yearbook 1995, August 1996 and previous issues

Central Bank of Oman, Annual Report 1995 and previous issues

Ministry of development, Special issue Oman 2020, June 1995

Palestinian Authority

Palestinian Central Bureau of Statistics, National Accounts 1994 Preliminary estimates, January 1997

Palestinian Central Bureau of Statistics, National Accounts 1995-1996 Preliminary Estimates, March 1998

Qatar

Qatar Central Bank, Quarterly Statistical Bulletin, December 1998 and previous issues

Qatar Central Bank, Annual Report 1998 and previous issues

The Planning Council, Annual Statistical Abstract, October 1999 and previous issues

وزارة الإقتصاد الوطني، الشرة الإحصائية الشهرية، مايو ٢٠٠٠ و أعداد سابقة

البنك المركزي العماني، الشرة الإحصائية الفصلية، أغسطس ١٩٩٩ وأعداد سابقة

وزارة الإقتصاد الوطني، المديرية العامة للإحصاءات الإقتصادية، نتائج الحسابات القومية، مايو ١٩٩٨

وزارة التنمية، حطة التنمية الخمسية الحامسة ١٩٩٦-٢٠٠٠، ديسمبر ١٩٩٦

وزارة التنمية، الكتاب الإحصائي السنوي ١٩٩٥، أغسطس ١٩٩٦ وأعداد سابقة

البنك المركزي العماني، التقرير السنوي ١٩٩٥ و أعداد سابقة

وزارة التنمية، عدد حاص عمان ٢٠٢٠، يونيو ١٩٩٥

السلطة الفلسطينية

المكتب المركزي للإحصاء الفلسطيني، الحسابات القومية ١٩٩٤ تقديرات أولية، يناير ١٩٩٧

المكتب المركزي للإحصاء الفلسطيني، الحسابات القومية ١٩٩٥-١٩٩٦ تقديرات أولية، مارس ١٩٩٨

قطر

مصرف قطر المركزي، الشرة الإحصائية الفصلية، ديسمبر ١٩٩٨ وأعداد سابقة

مصرف قطر المركزي، التقرير السنوي ١٩٩٨، وأعداد سابقة

مجلس التخطيط، المجموعة الإحصائية السنوية، أكتوبر ١٩٩٩، وأعداد سابقة

Ministry of Finance, Economy and Commerce, Economic Survey of Qatar, October 1995 and previous issues

Saudi Arabia

Saudi Arabia Monetary Agency, Quarterly Statistical Bulletin, 1st quarter 2000 and previous issues

Saudi Arabia Monetary Agency, Thirty-Fourth Annual Report, October 1998 and previous issues

Central Department of Statistics, Statistical Yearbook 1996 and previous issues

Central Department of Statistics, National Accounts of Saudi Arabia, 1412-1413 A. H. (1991-1992)

Syria

Central Bureau of Statistics, Statistical Abstract 1999 and previous issues

United Arab Emirates

Ministry of Planning, General Planning Department, Annual Economic Report 1999 and previous issues

Ministry of Planning, Statistical Administration, Annual Statistical Abstract 1995-1997, and previous issues

Ministry of Planning, General Planning Department, Revised data for 1994-1997, September 1998

Central Bank of United Arab Emirates, Quarterly Statistical Bulletin, July-September 1998 and previous issues

وزارة المالية، الاقتصاد والتجارة، العرض الاقتصادي، أكتوبر 1995 وأعداد سابقة

السعودية

مؤسسة النقد العربي السعودي، النشرة الإحصائية ربع السنوية، الربع الأول 2000 وأعداد سابقة

مؤسسة النقد العربي السعودي، التقرير السنوي الرابع و الثلاثون، أكتوبر 1998 وأعداد سابقة

مصلحة الإحصاءات العامة، الكتاب الإحصائي السنوي 1996 وأعداد سابقة

مصلحة الإحصاءات العامة، الحسابات القومية في المملكة العربية السعودية، 1412-1413 هـ، (1991-1992 م)

سوريا

المكتب المركزي للإحصاء، المجموعة الإحصائية 1999 وأعداد سابقة

الإمارات العربية المتحدة

وزارة التخطيط، إدارة التخطيط العام، التقرير الاقتصادي السنوي 1999 و أعداد سابقة

وزارة التخطيط، إدارة الإحصاء، المجموعة الإحصائية السنوية 1995-1997، وأعداد سابقة

وزارة التخطيط، إدارة التخطيط العام، بيانات معدلة للأعوام 1994-1997، سبتمبر 1998

مصرف الإمارات المركزي، النشرة الإحصائية الفصلية، يوليو-سبتمبر 1998 و أعداد سابقة

Central Bank of United Arab Emirates, Annual Report 1997 and previous issues

Central Bank of United Arab Emirates, Economic Bulletin 1997, June 1997 and previous issues

Yemen

Central bank of Yemen, Quarterly Statistical Bulletin, January-March 2000 and previous issues

Central Statistical Organization, Statistical Yearbook 1998, April 1999, and previous issues

Central Statistical Organization, National Accounts 1990-1998, October 1999

Central bank of Yemen, Annual Report 1998 and previous issues

Other Sources

UNDP, Lebanon Development Cooperation Report 1999

United Nations, National Accounts Statistics Main Aggregates and Detailed Tables, 1994

IMF, Basic Economic Data 1992-1996

Arab Monetary Fund, National Accounts of Arab Countries 1985-1995 and previous issues

Arab Monetary Fund, Balance of Payments and External Public Debt of Arab Countries, 1982 - 1992

Gulf Cooperation Council, Economic Bulletin, 1997

مصرف الإمارات المركزي، التقرير السنوي 1997 و أعداد سابقة

مصرف الإمارات المركزي، النشرة الاقتصادية 1997، يونيو 1997 و أعداد سابقة

اليمن

البنك المركزي اليمني، نشرة إحصائية فصلية، يناير-مارس 2000 و أعداد سابقة

الجهاز المركزي للإحصاء، كتاب الإحصاء السنوي 1998، أبريل 1999، و أعداد سابقة

الجهاز المركزي للإحصاء، الحسابات القومية 1990-1998، أكتوبر 1999

البنك المركزي اليمني، التقرير السنوي 1998 و أعداد سابقة

مصادر أخرى

برنامج الأمم المتحدة الإنساني، تقرير التعاون لإنهاء لنال 1999

الأمم المتحدة، إحصاءات الحسابات القومية المؤشرات الرئيسية و الحدود المعصلة، 1994

صندوق النقد الدولي، البيانات الاقتصادية الأساسية 1992-1996

صندوق النقد العربي، الحسابات القومية للدول العربية 1985-1995 و أعداد سابقة

صندوق النقد العربي، موازن المدفوعات والدين العام للدول العربية 1982-1992

مجلس التعاون الخليجي، النشرة الاقتصادية 1997



الفصل الخامس

الزراعة وصيد الاسماك

Chapter Five

Agriculture and Fishing



V Agriculture and Fishing

This chapter comprises twelve tables and six graphs. The tables include data on cultivated areas, agriculture and animal production, index numbers of total and per capita of each for agricultural production and food production, in addition to data on fish catches and the use of agriculture equipment

Data of agricultural production are distributed among the following six tables, as per the standard classification of the Food and Agriculture Organization (FAO)

V-3 Cereals

V-4 Pulses

V-5 Vegetables

V-6 Fruits

V-7 Industrial crops

V-8 Roots and tubers

Details of main crops are specified in each group, and the rest of the crops (if any) are embodied in the total of the group. Potato is the only crop presented in the group of roots and tubers

Some numeric and graphic indicators on the ESCWA region were deduced from data and compared to those of the world (when possible)

As usual, data obtained from the available national and official sources were given first priority in the preparation of this chapter. Rational reliance on the database of FAO was considered thereafter

الفصل الخامس الزراعة وصيد الأسماك

يشتمل هذا الفصل على اثني عشر جدولاً وستة أشكال بيانية وتتضمن الجداول بيانات عن مساحة الأراضي الزراعية والإنتاج الزراعي والحيواني، والأرقام القياسية لكل من إجمالي ومتوسط نصيب الفرد من الإنتاج الزراعي والإنتاج العدائي. هذا بالإضافة إلى بيانات عن المصيد السمكي واستخدامات الآلات الزراعية

ولقد تم اعتماد تصنيف منظمة الأغذية والزراعة (فاو) حيث ورعت بيانات الإنتاج الزراعي على الجداول الرئيسية الستة التالية وفقاً لهذا التصنيف

V-3 الحبوب

V-4 الفول

V-5 الحصروات

V-6 الفواكه

V-7 الزراعات الصناعية

V-8 المحاصيل الحدرية والدربية

واندرت تلك الجداول بيانات المحاصيل الرئيسية في كل مجموعة بشكل منفصل، بينما ادمجت بقية المحاصيل (إذا وجدت) ضمن إجمالي المجموعة. أما مجموعة المحاصيل الحدرية والدربية فلم تشمل سوى البطاطا

ولقد تم استخراج بعض المؤشرات (كلما أمكن ذلك) عن إجمالي منطقة الإسكوا ومقارنتها بالعالم ممثلة في أشكال رقمية أو بيانية

وكما هو متبع، اعطيت الأولوية للبيانات الواردة من المصادر الرسمية والوطنية المتاحة، مع الاعتماد المقس على قاعدة بيانات منظمة الأمم المتحدة للأغذية والزراعة (فاو)



V-1
استخدامات الارض
Land use

Country and Years		Total area المساحة الكلية	Land area مساحة اليابسة	Arable Land & Permanent Crops مساحة الاراضي الصالحة للزراعة	Irrigated area الاراضي الزراعية المروية	القوة والسوات	الف هكتار
Bahrain							
1985		69	69	4	1	1985	البحرين
1990		69	69	4	2	1990	
1995		69	69	4	4	1995	
1997		69	69	6	5	1997	
1998		69	69	6	5	1998	
Egypt							
1985		100,145	99,545	2,497	2,497	1985	مصر
1990		100,145	99,545	2,648	2,648	1990	
1995		100,145	99,545	3,283	3,283	1995	
1997		100,145	99,545	3,300	3,300	1997	
1998		100,145	99,545	3,300	3,300	1998	
Iraq							
1985		43,832	43,737	5,450	1,750	1985	العراق
1990		43,832	43,737	5,510	3,525	1990	
1995		43,832	43,737	5,780	3,525	1995	
1997		43,832	43,737	5,540	3,525	1997	
1998		43,832	43,737	5,540	3,525	1998	
Jordan							
1985		8,921	8,893	418	43	1985	الأردن
1990		8,921	8,893	400	63	1990	
1995		8,921	8,893	410	75	1995	
1997		8,921	8,893	390	75	1997	
1998		8,921	8,893	390	75	1998	

V-1 (Cont'd)
استعدادات الأرض
Land use

Country and Years	Total area المساحة الكلية	Land area مساحة البهية	Arable Land & Permanent Crops مساحة الأراضي الصالحة للزراعة	Irrigated area الأراضي الزراعية المروية	الدولة و السنوات
Kuwait	1,782	1,782	2	1	1985
	1,782	1,782	5	3	1990
	1,782	1,782	5	5	1995
	1,782	1,782	7	6	1997
	1,782	1,782	7	6	1998
Lebanon	1,040	1,023	300	86	1985
	1,040	1,023	305	86	1990
	1,040	1,023	310	88	1995
	1,040	1,023	308	117	1997
	1,040	1,023	308	120	1998
Oman	21,246	21,246	47	41	1985
	21,246	21,246	61	58	1990
	21,246	21,246	63	62	1995
	21,246	21,246	63	62	1997
	21,246	21,246	63	62	1998
Palestman Authority Gaza Strip	38	38	24	11	1985
	38	38	24	11	1990
	38	38	25	12	1995
	38	38	25	12	1997
	38	38	25	12	1998

V 1 (Cont'd)
استخدامات الارض
Land use

Country and Years	Total area المساحة الكلية	Land area مساحة اليابسة	Arable Land & Permanent Crops مسطحة الاراضي الصالحة للزراعة	Irrigated area الاراضي الزراعية المروية	السنوات السنوية
West Bank					
1985	608	580	202	10	1985
1990	608	580	207	10	1990
1995	608	580	209	9	1995
1997	608	580	209	9	1997
1998	608	580	209	9	1998
Qatar					
1985	1,100	1,100	9	5	1985
1990	1,100	1,100	11	6	1990
1995	1,100	1,100	16	13	1995
1997	1,100	1,100	17	13	1997
1998	1,100	1,100	17	13	1998
Saudi Arabia					
1985	214,969	214,969	2,625	800	1985
1990	214,969	214,969	3,481	900	1990
1995	214,969	214,969	3,830	1,478	1995
1997	214,969	214,969	3,830	1,620	1997
1998	214,969	214,969	3,830	1,620	1998
Syria					
1985	18,518	18,378	6,127	652	1985
1990	18,518	18,378	6,149	693	1990
1995	18,518	18,378	5,979	1,089	1995
1997	18,518	18,378	5,521	1,168	1997
1998	18,518	18,378	5,484	1,213	1998

Y-1 (Cont'd)
استخدامات الارض
Land use

Country and Years	Total area المساحة الكلية	Land area مساحة اليابسة	Arable Land & Permanent Crops مساحة الاراضي الصالحة للزراعة	Irrigated area الاراضي الزراعية المروية	الدولة والمسوات
U A E					الامارات العربية المتحدة
1985	8,360	8,360	58	35	1985
1990	8,360	8,360	63	55	1990
1995	8,360	8,360	74	68	1995
1997	8,360	8,360	81	72	1997
1998	8,360	8,360	81	72	1998
Yemen Republic					الجمهورية اليمنية
1985	52,797	52,797	1,518	309	1985
1990	52,797	52,797	1,481	348	1990
1995	52,797	52,797	1,543	485	1995
1997	52,797	52,797	1,563	490	1997
1998	52,797	52,797	1,613	490	1998
Total ESCWA					احمالي الاسكوا
1985	473,425	472,517	19,281	6,241	1985
1990	473,425	472,517	20,349	8,408	1990
1995	473,425	472,517	21,531	10,196	1995
1997	473,425	472,517	20,860	10,474	1997
1998	473,425	472,517	20,873	10,522	1998
World					العالم
1985	13,399,739	13,043,655	1,478,114	225,150	1985
1990	13,399,739	13,043,655	1,502,364	244,346	1990
1995	13,399,739	13,043,655	1,505,813	260,949	1995
1997	13,399,739	13,043,655	1,511,964	268,122	1997
1998	13,399,739	13,043,655	1,511,766	271,432	1998

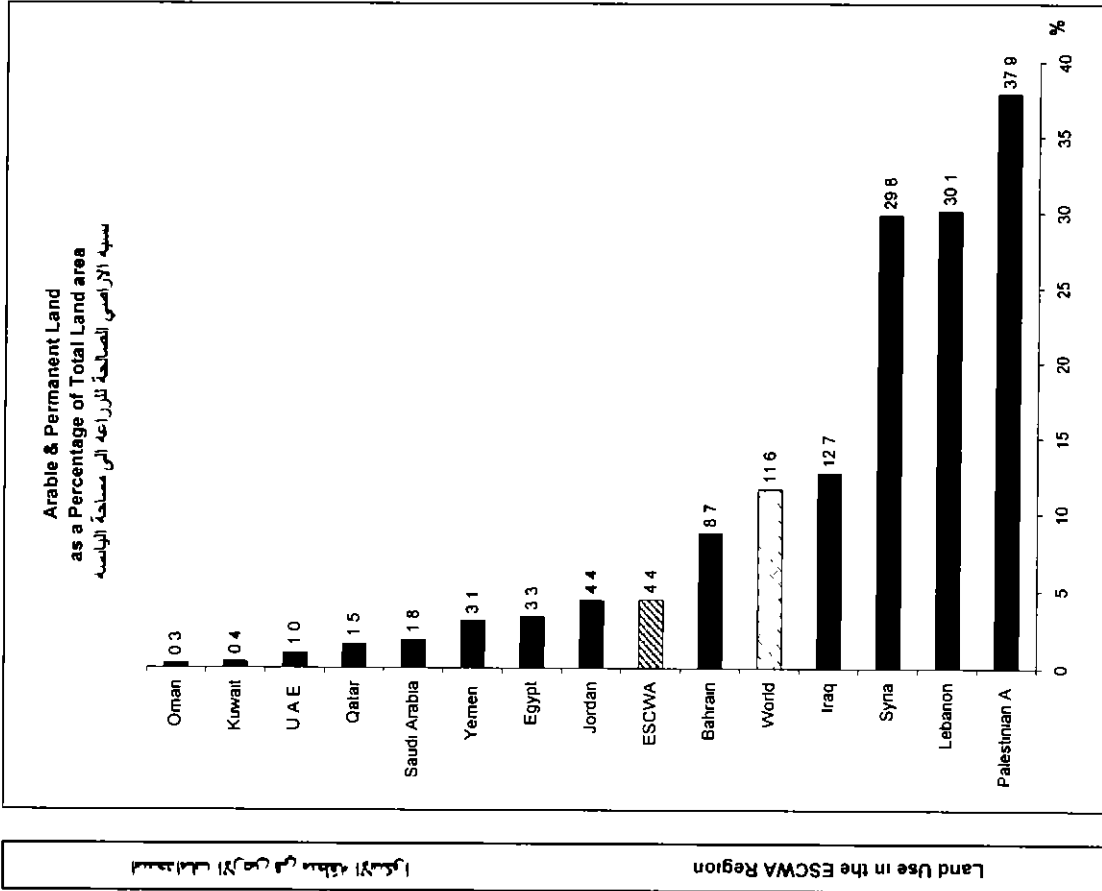

النسبة المئوية للأراضي المستخدمة في منطقة الإسكوا

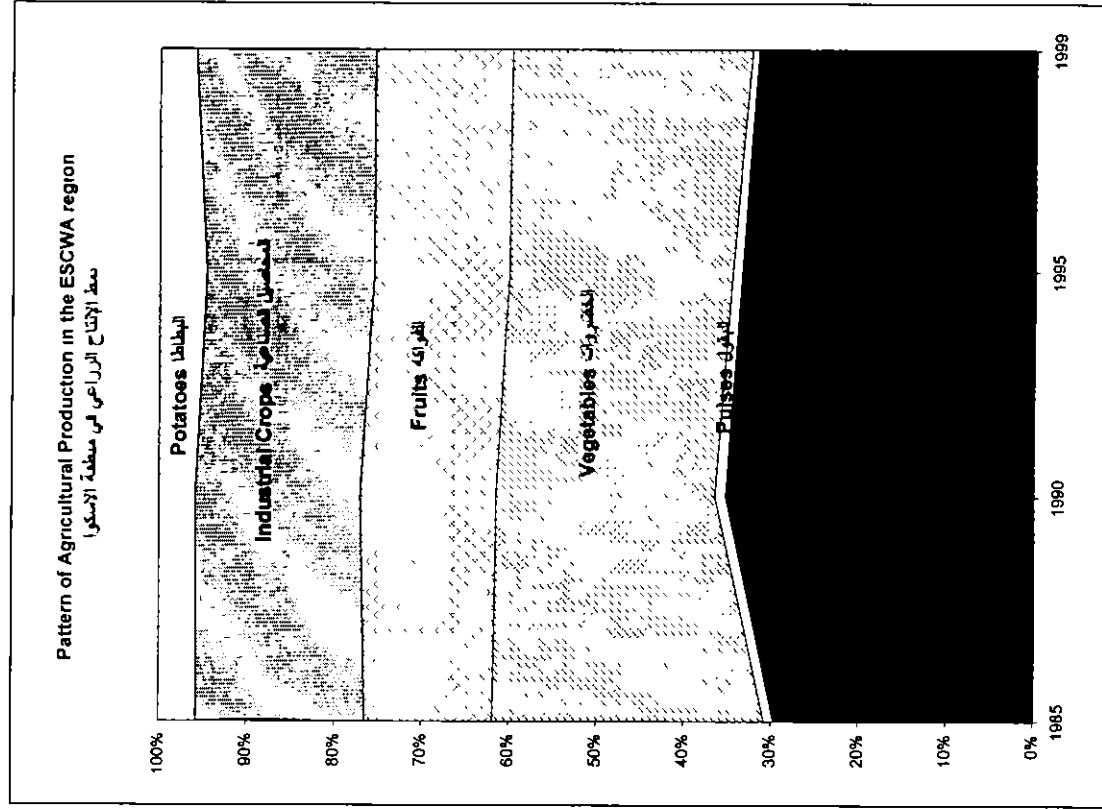

Index numbers of agricultural production
(1989-1991=100)

Country	1990	1991	1992	1993	1994	1995	1996	1997	1998	1999	الدولة
Bahrain											البحرين
Total agricultural production	96.9	88.4	89.4	89.4	94.3	111.5	116.2	105.4	108.6	117.8	اجملي الإنتاج الزراعي
Agricultural production per capita	96.5	85.6	84.2	82.2	84.6	97.7	99.5	88.2	89.1	94.9	متوسط نصيب الفرد من الإنتاج الزراعي
Food production	96.9	88.4	89.4	89.4	94.3	111.5	116.2	105.4	108.6	117.8	الإنتاج الغذائي
Food production per capita	96.5	85.6	84.2	82.2	84.6	97.7	99.5	88.2	89.1	94.9	متوسط نصيب الفرد من الإنتاج الغذائي
Egypt											مصر
Total agricultural production	101.5	104.3	110.9	114.5	112.1	122.2	135.1	140.1	139.9	148.9	اجملي الإنتاج الزراعي
Agricultural production per capita	101.6	102.1	106.4	107.8	103.6	110.8	120.3	121.9	119.4	124.8	متوسط نصيب الفرد من الإنتاج الزراعي
Food production	101.6	104.5	110.3	113.2	113.7	124.5	136.4	141.7	143.6	152.9	الإنتاج الغذائي
Food production per capita	101.6	102.4	105.8	106.6	105.1	112.9	121.4	123.3	122.6	128.1	متوسط نصيب الفرد من الإنتاج الغذائي
Iraq											العراق
Total agricultural production	118.2	76.5	90.9	102.8	99.9	96.5	103.0	92.6	95.0	86.4	اجملي الإنتاج الزراعي
Agricultural production per capita	117.7	74.4	86.6	96.1	91.5	86.5	90.0	78.8	78.4	69.4	متوسط نصيب الفرد من الإنتاج الزراعي
Food production	118.4	76.0	90.1	103.0	100.5	96.8	103.4	93.8	96.2	87.5	الإنتاج الغذائي
Food production per capita	117.9	73.9	85.8	96.2	92.1	86.7	90.3	79.8	79.4	70.2	متوسط نصيب الفرد من الإنتاج الغذائي
Jordan											الأردن
Total agricultural production	106.7	109.1	127.8	125.0	151.0	156.2	169.8	139.6	153.3	133.7	اجملي الإنتاج الزراعي
Agricultural production per capita	107.6	101.4	112.9	106.4	123.8	131.0	129.6	102.9	109.4	92.4	متوسط نصيب الفرد من الإنتاج الزراعي
Food production	107.0	109.5	126.9	123.2	152.5	166.3	171.2	140.4	155.1	134.8	الإنتاج الغذائي
Food production per capita	107.9	101.9	112.2	104.8	125.1	131.5	130.7	103.6	110.7	93.2	متوسط نصيب الفرد من الإنتاج الغذائي

V-2 (Cont'd)
 الأرقام القياسية للإنتاج الزراعي
 Index numbers of agricultural production
 (1989-1991=100)

Country	1990	1991	1992	1993	1994	1995	1996	1997	1998	1999	الدولة
Kuwait											الكويت
Total agricultural production	119.5	19.0	34.0	88.0	112.0	136.4	162.5	147.9	163.6	191.2	إجمالي الإنتاج الزراعي
Agricultural production per capita	118.8	19.3	36.4	100.6	136.1	171.9	205.2	181.9	192.5	214.7	متوسط نصيب الفرد من الإنتاج الزراعي
Food production	120.0	19.3	34.3	88.7	112.6	136.7	163.1	149.2	165.4	193.0	الإنتاج الغذائي
Food production per capita	119.3	19.6	36.7	101.4	136.8	172.3	205.9	183.6	194.6	216.8	متوسط نصيب الفرد من الإنتاج الغذائي
Lebanon											لبنان
Total agricultural production	99.4	111.5	116.8	115.7	120.7	131.2	135.0	139.4	144.7	142.1	إجمالي الإنتاج الزراعي
Agricultural production per capita	100.0	109.8	111.3	106.0	106.5	112.1	112.6	114.0	116.5	112.9	متوسط نصيب الفرد من الإنتاج الزراعي
Food production	99.4	111.5	116.7	115.0	119.8	129.7	132.8	137.0	142.2	139.6	الإنتاج الغذائي
Food production per capita	100.0	109.8	111.2	105.3	105.6	110.8	110.7	112.1	114.5	110.9	متوسط نصيب الفرد من الإنتاج الغذائي
Oman											عمان
Total agricultural production	99.7	98.5	101.9	110.1	108.5	98.4	109.2	114.7	115.1	115.7	إجمالي الإنتاج الزراعي
Agricultural production per capita	99.5	94.2	93.4	96.7	91.4	79.5	84.6	88.6	86.1	83.8	متوسط نصيب الفرد من الإنتاج الزراعي
Food production	99.1	97.8	101.2	109.4	107.7	97.4	108.4	113.9	114.3	114.9	الإنتاج الغذائي
Food production per capita	99.0	93.5	92.7	96.1	90.7	78.6	83.9	88.0	85.5	83.2	متوسط نصيب الفرد من الإنتاج الغذائي
Palestinian Authority Gaza Strip											السلطة الفلسطينية قطاع غزة
Total agricultural production	105.2	101.3	105.7	110.3	98.1	110.6	101.4	102.0	102.0	102.0	إجمالي الإنتاج الزراعي
Agricultural production per capita	105.6	95.2	92.3	89.4	74.2	71.7	68.6	66.1	63.6	61.1	متوسط نصيب الفرد من الإنتاج الزراعي
Food production	105.2	101.3	105.7	110.3	98.1	100.6	101.3	102.0	102.0	102.0	الإنتاج الغذائي
Food production per capita	105.6	95.2	92.3	89.4	74.2	71.7	68.6	66.1	63.6	61.1	متوسط نصيب الفرد من الإنتاج الغذائي

V 2 (Cont'd)

الأرقام القياسية للإنتاج الزراعي
Index numbers of agricultural production
(1989-1991=100)

Country	1990	1991	1992	1993	1994	1995	1996	1997	1998	1999	الدولة
West Bank											
Total agricultural production	123.3	81.8	141.4	99.9	139.7	139.8	139.9	140.1	140.1	140.1	اجملي الإنتاج الزراعي
Agricultural production per capita	131.9	88.4	148.8	97.4	127.1	120.5	116.7	114.4	112.4	110.4	متوسط نصيب الفرد من الإنتاج الزراعي
Food production	132.6	81.6	141.7	99.8	140.0	140.1	140.2	140.3	140.3	140.3	الإنتاج الغذائي
Food production per capita	132.2	88.2	149.2	97.3	127.3	120.8	117.0	114.6	112.6	110.6	متوسط نصيب الفرد من الإنتاج الغذائي
Qatar											
Total agricultural production	95.4	120.6	123.1	127.8	128.7	149.0	156.3	184.5	185.4	186.3	اجملي الإنتاج الزراعي
Agricultural production per capita	95.6	116.5	115.9	117.6	116.2	132.1	136.1	157.6	155.7	153.8	متوسط نصيب الفرد من الإنتاج الزراعي
Food production	95.4	120.6	123.1	127.8	128.7	149.0	156.3	184.5	185.4	186.3	الإنتاج الغذائي
Food production per capita	95.6	116.5	115.9	117.6	116.2	132.1	136.1	157.6	155.7	153.8	متوسط نصيب الفرد من الإنتاج الغذائي
S Arabia											
Total agricultural production	104.6	98.1	107.7	103.0	105.7	87.1	80.8	77.7	89.4	89.4	اجملي الإنتاج الزراعي
Agricultural production per capita	104.2	94.9	101.6	95.0	95.2	76.3	68.7	64.0	71.0	68.5	متوسط نصيب الفرد من الإنتاج الزراعي
Food production	104.5	98.0	107.7	102.8	105.6	86.5	80.2	76.7	88.7	88.7	الإنتاج الغذائي
Food production per capita	104.2	94.8	101.6	94.9	95.1	75.9	68.1	63.1	70.5	68.1	متوسط نصيب الفرد من الإنتاج الغذائي
Syria											
Total agricultural production	105.0	107.7	126.9	114.8	121.8	132.5	148.0	137.8	162.1	134.8	اجملي الإنتاج الزراعي
Agricultural production per capita	105.1	104.6	119.9	105.6	109.1	115.7	125.9	114.2	131.1	106.3	متوسط نصيب الفرد من الإنتاج الزراعي
Food production	106.8	106.6	125.0	116.2	124.8	135.4	150.7	132.4	162.6	132.3	الإنتاج الغذائي
Food production per capita	106.9	103.6	118.1	106.8	111.9	118.2	128.2	109.8	131.5	104.3	متوسط نصيب الفرد من الإنتاج الغذائي

V 2 (Cont'd)
 الأرقام القياسية للإنتاج الزراعي
 Index numbers of agricultural production
 (1989-1991=100)

Country	1990	1991	1992	1993	1994	1995	1996	1997	1998	1999	الدولة
U A E											
Total agricultural production	102.5	114.4	125.8	138.2	140.4	174.1	197.0	215.2	241.6	247.9	الإمارات العربية المتحدة
Agricultural production per capita	102.7	111.1	118.5	126.5	125.3	151.7	167.8	179.6	197.7	199.0	إجمالي الإنتاج الزراعي
Food production	102.4	114.5	126.2	138.8	140.9	175.0	198.0	216.4	243.1	249.4	متوسط نصيب الفرد من الإنتاج الزراعي
Food production per capita	102.7	111.2	118.9	127.0	125.8	152.4	168.7	180.6	199.0	200.3	الإنتاج الغذائي متوسط نصيب الفرد من الإنتاج الغذائي
Yemen Republic											
Total agricultural production	101.1	90.5	106.4	112.9	111.2	113.5	114.4	121.5	134.2	132.2	الجمهورية اليمنية
Agricultural production per capita	101.0	86.0	95.7	96.1	89.9	87.4	84.4	86.3	92.0	87.5	إجمالي الإنتاج الزراعي
Food production	100.8	90.5	105.3	112.0	110.9	112.9	113.0	119.8	132.4	130.1	متوسط نصيب الفرد من الإنتاج الزراعي
Food production per capita	100.6	85.9	94.7	95.4	89.6	86.9	83.4	85.1	90.7	86.1	الإنتاج الغذائي متوسط نصيب الفرد من الإنتاج الغذائي
Total ESCWA											
Total agricultural production	105.3	88.3	103.3	110.1	116.3	123.4	130.0	128.5	136.1	135.0	إجمالي الإسكوا
Agricultural production per capita	105.9	86.1	97.8	101.1	103.8	106.8	109.7	105.7	108.9	105.2	إجمالي الإنتاج الزراعي
Food production	106.0	88.3	103.0	109.9	116.7	123.3	130.0	128.0	136.4	135.0	متوسط نصيب الفرد من الإنتاج الزراعي
Food production per capita	106.0	86.0	97.5	100.9	104.2	107.0	109.7	105.3	109.2	105.2	الإنتاج الغذائي متوسط نصيب الفرد من الإنتاج الغذائي
World											
Total agricultural production	100.7	101.2	103.4	104.0	107.0	109.2	113.6	116.3	117.5	119.4	العالم
Agricultural production per capita	100.7	99.6	100.4	99.4	100.8	101.4	104.1	105.1	104.9	105.1	إجمالي الإنتاج الزراعي
Food production	100.8	100.9	103.7	104.5	107.7	110.0	114.6	117.2	119.0	120.8	متوسط نصيب الفرد من الإنتاج الزراعي
Food production per capita	100.8	99.4	100.6	99.9	101.5	102.2	105.0	106.0	106.2	106.4	الإنتاج الغذائي متوسط نصيب الفرد من الإنتاج الغذائي

Note

1999 data is provisional from FAO

ملاحظة
 رقم 1999 أولية من الفاو

V 3

احصائي مساحة ونتاج الاراضي المزروعة بالحبوب

Total area and production of land cultivated with cereals

Country and Years	Total Cereals		Wheat		Barley		Maize		Rice		المساحة الف هكتار الانتاج الف طن متري
	Area	Production	Area	Production	Area	Production	Area	Production	Area	Production	
	المساحة	الانتاج	المساحة	الانتاج	المساحة	الانتاج	المساحة	الانتاج	المساحة	الانتاج	
Egypt											
1985	1,886 0	8,587 0	498 1	1,872 0	52 5	158 0	586 3	3,699 0	388 1	2,311 0	1985
1990	2,279 0	13,002 0	819 0	4,266 0	53 0	142 0	830 0	4,798 0	445 0	3,168 0	1990
1995	2,869 0	16,205 0	1,055 2	5,722 5	188 2	368 4	735 6	5,178 2	588 1	4,763 7	1995
1998	2,639 7	17,940 5	1,017 3	6,093 2	60 0	148 0	877 0	6,336 8	514 7	4,450 3	1998
1999	2,785 6	19,589 6	1,000 0	6,346 6	56 8	114 4	900 0	6,350 0	655 1	5,816 2	1999
Iraq											
1985	2,976 7	2,932 0	1,540 2	1,406 0	1,356 6	1,331 0	21 4	41 0	52 5	149 0	1985
1990	2,307 0	3,060 0	975 0	805 0	1,200 0	1,854 0	50 0	172 0	75 0	229 0	1990
1995	3,168 0	2,538 0	1,535 0	1,236 0	1,389 0	892 0	63 0	90 0	175 0	315 0	1995
1998	2,965 6	2,510 7	1,557 0	1,214 0	1,213 0	859 0	61 0	133 0	128 0	300 0	1998
1999	3,018 7	1,644 4	1,600 0	800 0	1,220 0	500 0	62 0	100 0	130 0	240 0	1999
Jordan											
1985	134 5	85 0	94 4	62 8	39 9	20 0	0 2	0 2			1985
1990	139 0	130 0	90 0	82 9	45 0	42 0	0 4	3 7			1990
1995	139 8	98 7	51 2	58 5	87 9	31 7	0 7	8 3			1995
1998	106 2	92 3	52 2	35 9	52 7	44 9	1 2	10 5			1998
1999	112 1	28 8	39 9	12 0	71 0	5 3	1 2	10 5			1999

V 3 (Cont'd)

احصائي مساحة وانتاج الاراضي المزروعة بالحبوب

Total area and production of land cultivated with cereals

Country and Years	Total Cereals		Wheat		Barley		Maize		Rice		المساحة الف هكتار
	Area	Production	Area	Production	Area	Production	Area	Production	Area	Production	
	المساحة	الإنتاج	المساحة	الإنتاج	المساحة	الإنتاج	المساحة	الإنتاج	المساحة	الإنتاج	
Kuwait											
1985	0.6	3.1	-	-	0.4	1.2	-	-	-	-	1.9
1990	1.0	3.0	-	0.1	0.4	1.0	-	-	-	-	2.0
1995	1.0	2.0	-	-	0.2	1.0	-	-	-	-	1.0
1998	1.1	2.5	0.2	0.4	0.9	1.8	-	-	-	-	0.3
1999	1.2	2.9	0.3	0.4	0.9	2.1	-	-	-	-	0.4
Lebanon											
1985	24.4	26.0	17.0	23.0	6.0	1.0	1.4	1.0	1.0	1.0	1.0
1990	41.0	75.0	26.0	52.0	11.0	19.0	2.0	3.0	2.0	3.0	3.0
1995	39.0	77.0	23.0	49.0	12.0	22.0	2.0	4.0	2.0	4.0	4.0
1998	38.3	94.3	23.6	58.7	11.3	28.7	2.0	4.8	2.0	4.8	4.8
1999	38.8	92.9	23.8	58.0	11.5	28.0	2.0	4.7	2.0	4.7	4.7
Oman											
1985	1.0	2.0	1.0	1.0	-	-	-	-	-	-	-
1990	2.0	5.0	1.0	1.0	-	-	-	-	-	-	-
1995	3.0	5.0	1.0	1.0	-	-	-	-	-	-	-
1998	2.6	5.7	0.6	1.4	-	-	-	-	-	-	-
1999	2.6	5.7	0.6	1.4	-	-	-	-	-	-	-

V 3 (Cont'd)

احصائي مساحة ونتاج الاراضي المرروعة بالحبوب

Total area and production of land cultivated with cereals

Area in 000' HA		المساحة الف هكتار		الانتاج الف طن سري		الدولة					
Country	and Years	Total Cereals Area المساحة	اجمالي الحبوب Production الانتاج	Wheat Area المساحة	القمح Production الانتاج	Barley Area المساحة	السمندر Production الانتاج	Maize Area المساحة	الذرة الصفراء Production الانتاج	Rice Area المساحة	الأرز Production الانتاج
Palestinian Authority											
Gaza Strip											
	1985	2.1	0.8	0.8	0.4	1.3	0.4				
	1990	1.7	0.8	0.7	0.5	1.0	0.4				
	1995	1.7	0.9	0.7	0.5	1.0	0.4				
	1998	1.7	0.9	0.7	0.5	1.0	0.4				
	1999	1.7	0.9	0.7	0.5	1.0	0.4				
West Bank											
	1985	35.9	42.3	19.0	20.8	15.5	18.5				
	1990		45.2		45.2						
	1995		30.0		30.0						
	1998		30.0		30.0						
	1999		30.0		30.0						
Qatar											
	1985	0.5	1.5	0.1	0.1	0.4	1.4				
	1990	1.1	4.0	0.3	0.6	0.8	2.4		0.1		
	1995	1.3	4.3	0.1	0.1	1.2	3.7		0.4		
	1998	1.7	5.9	0.1	0.2	1.6	4.8	0.1	0.9		
	1999	1.7	5.9	0.1	0.2	1.6	4.8	0.1	0.9		

V-3 (Cont'd)
 إجمالي مساحة وإنتاج الأراضي المروعة بالحبوب
 Total area and production of land cultivated with cereals

Country and Years	Total Cereals		Wheat		Barley		Maize		Rice		الدولة والمسوات
	Area المساحة	Production الإنتاج	Area المساحة	Production الإنتاج	Area المساحة	Production الإنتاج	Area المساحة	Production الإنتاج	Area المساحة	Production الإنتاج	
Saudi Arabia											
1985	630.0	2,187.5	587.4	2,135.0	2.0	4.4	1.1	1.5	-	-	السعودية 1985
1990	978.0	4,138.0	770.6	3,580.0	55.0	372.0	2.4	4.0	-	-	1990
1995	705.2	2,668.9	368.5	1,647.9	144.9	793.8	3.3	6.5	-	-	1995
1998	588.4	2,440.3	336.0	1,800.0	57.0	400.0	3.4	6.6	-	-	1998
1999	588.4	2,440.3	336.0	1,800.0	57.0	400.0	3.4	6.6	-	-	1999
Syria											
1985	2,709.0	2,541.0	1,265.0	1,714.0	1,385.9	740.0	46.6	79.0	-	0.1	سوريا 1985
1990	4,138.0	3,101.0	1,340.6	2,070.0	2,729.4	846.0	60.2	180.0	-	0.1	1990
1995	3,680.2	6,092.9	1,643.6	4,184.1	1,963.2	1,705.1	68.8	199.0	-	0.1	1995
1998	3,357.6	5,294.8	1,700.0	4,111.6	1,570.0	868.9	76.0	305.0	-	0.1	1998
1999	2,587.6	3,247.1	1,400.0	2,690.8	1,100.0	424.5	76.0	125.0	-	0.1	1999
U A E											
1985	1.0	1.3	1.0	1.3	-	-	-	-	-	-	الإمارات العربية المتحدة 1985
1990	1.0	8.0	1.0	1.0	-	1.0	-	4.0	-	-	1990
1995	1.0	7.0	1.0	1.0	-	2.0	-	4.0	-	-	1995
1998	0.6	0.8	0.6	0.8	-	-	-	-	-	-	1998
1999	0.6	0.8	0.6	0.8	-	-	-	-	-	-	1999
Yemen Republic											
1985	861.5	644.0	71.0	73.0	48.0	32.0	42.0	46.0	-	-	الجمهورية اليمنية 1985
1990	894.1	841.1	97.9	141.0	52.3	55.0	51.5	65.6	-	-	1990
1995	787.4	880.6	101.6	170.9	49.5	63.8	42.5	57.9	-	-	1995
1998	770.5	830.0	111.3	164.1	49.4	56.2	42.2	61.8	-	-	1998
1999	655.5	635.2	99.1	144.4	42.0	47.2	39.2	56.9	-	-	1999

V 3 (Cont'd)

احصائي مساحة واتاج الاراضي المرروعة بالحبوب

Total area and production of land cultivated with cereals

Country and Years	Total Cereals		Wheat		Barley		Maize		Rice		اجمالي الانتاج
	Area	Production	Area	Production	Area	Production	Area	Production	Area	Production	
	المساحة	الانتاج	المساحة	الانتاج	المساحة	الانتاج	المساحة	الانتاج	المساحة	الانتاج	
Total ESCWA											
1985	9 263	17 053	4,095	7,309	2,908	2,308	699	3,870	441	2,460	اجمالي الانتاج
1990	10,783	24,413	4,122	11,045	4,148	3,335	996	5,232	520	3,397	1990
1995	11,397	28,610	4,781	13,101	3,837	3,884	916	5,549	763	5,079	1995
1998	10,474	29,249	4,800	13,511	3,017	2,413	1,063	6,860	643	4,750	1998
1999	9,794	27,724	4,501	11,885	2,562	1,527	1,084	6,655	785	6 056	1999
World											
1985	720,083	1,821,597	229,946	499,399	79,230	172,637	130,434	485,357	143,783	469,174	1985
1990	708,165	1,953,438	231,285	592,341	73,677	177,738	131,323	483,177	146,933	520,053	1990
1995	691,988	1,903,313	219,838	550,597	69,134	140,946	136,383	516,579	149,472	547,086	1995
1998	693 557	2 077 712	225,146	591,632	61,260	138,455	138,963	614,003	151,484	577,350	1998
1999	679,983	2,064,178	215,272	583,624	56,410	130,064	139,214	600,418	155,128	596,485	1999
ESCWA/World (%)											
1985	1.3	0.9	1.8	1.5	3.7	1.3	0.5	0.8	0.3	0.5	1985
1990	1.5	1.2	1.8	1.9	5.6	1.9	0.8	1.1	0.4	0.7	1990
1995	1.6	1.5	2.2	2.4	5.6	2.8	0.7	1.1	0.5	0.9	1995
1998	1.5	1.4	2.1	2.3	4.9	1.7	0.8	1.1	0.4	0.8	1998
1999	1.4	1.3	2.1	2.0	4.5	1.2	0.8	1.1	0.5	1.0	1999

Note

1999 data is provisional from FAO

ملحوظة

لرقام 1999 اولية من التار

V-4

احصائي مساحة ونتاج الاراضي المرروعة بالنقول

Total area and production of land cultivated with pulses

Country and Years	Total Pulses		Lentils		Chick-peas		Dry broad		Dry haricot		فاصوليا جافة	
	Area	Production	Area	Production	Area	Production	Area	Production	Area	Production	Area	Production
	المساحة	الانتاج	المساحة	الانتاج	المساحة	الانتاج	المساحة	الانتاج	المساحة	الانتاج	المساحة	الانتاج
Egypt	1985	192.0	338.0	8.4	13.0	8.0	13.0	142.4	302.0	4.6	10.0	10.0
	1990	188.0	530.5	6.0	16.0	8.0	14.0	142.0	451.0	10.0	25.0	25.0
	1995	171.5	504.6	4.6	6.1	6.3	11.8	137.6	449.7	8.0	22.0	22.0
	1998	191.7	586.6	4.5	7.7	6.2	11.1	161.7	523.1	9.6	24.5	24.5
	1999	164.4	370.7	2.1	3.7	8.7	15.0	133.8	307.1	9.8	25.0	25.0
Iraq	1985	36.5	26.0	5.3	4.0	14.8	11.0	5.9	5.0	8.2	6.0	6.0
	1990	20.0	17.5	0.6	0.5	3.0	5.0	4.0	8.0	10.0	4.0	4.0
	1995	33.0	37.0	0.4	0.3	12.0	8.0	9.0	18.0	9.0	8.0	8.0
	1998	33.6	39.1	0.5	0.4	12.5	9.0	9.0	19.0	9.0	8.5	8.5
	1999	33.6	36.2	0.5	0.3	12.5	8.0	9.0	18.0	9.0	8.0	8.0
Jordan	1985	13.0	6.5	5.8	4.0	2.9	2.0	0.7	0.5			
	1990	10.1	8.0	9.0	7.0	1.0	1.0	0.1	-			
	1995	3.9	3.3	2.8	2.1	0.3	0.5	0.8	0.7			
	1998	8.4	5.8	3.9	2.5	2.7	1.8	0.3	0.2			
	1999	4.6	1.7	1.6	0.1	1.3	0.1	0.3	0.2			

V-4 (Cont'd)

احتمالي مساحة و إنتاج الاراضي المروعة بالبقول

Total area and production of land cultivated with pulses

Area in 000' HA Production in 000' MT		المساحة الف هكتار		الانتاج الف طن متري		المساحة الف هكتار		الانتاج الف طن متري			
Country and Years	Total Pulses		Lentils		Chick-peas		Dry broad		Dry haricot		
	Area المساحة	Production الانتاج	Area المساحة	Production الانتاج	Area المساحة	Production الانتاج	Area المساحة	Production الانتاج	Area المساحة	Production الانتاج	
Saudi Arabia											
1985	40	68									
1990	40	70									
1995	40	80									
1998	43	80									
1999	43	80									
Syria											
1985	2140	1530	661	480	793	500	58	80	69	120	
1990	2550	1780	1312	1100	697	360	85	100	18	40	
1995	2530	2506	1264	1475	771	535	83	159	30	46	
1998	3224	2811	1450	1541	1300	846	80	135	45	83	
1999	1867	1126	700	434	700	285	82	138	30	58	
Yemen Republic											
1985	329	566	84	99	204	378	29	54	12	33	
1990	493	758	85	101	282	441	43	81	23	54	
1995	542	704	105	82	280	410	60	80	40	70	
1998	625	766	93	65	343	406	66	112	48	73	
1999	611	741	91	63	333	385	66	112	47	71	

V-4 (Cont'd)

احتمالي مساحة وإنتاج الأراضي المزروعة بالبقول

Total area and production of land cultivated with pulses

Country and Years	Total Pulses		Lentils		Chick-peas		Dry broad		Dry haricot		التربية والمساحات
	Area المساحة	Production الإنتاج	Area المساحة	Production الإنتاج	Area المساحة	Production الإنتاج	Area المساحة	Production الإنتاج	Area المساحة	Production الإنتاج	
Total ESCWA											إجمالي الاسكوا
1985	513	603	102	86	130	117	159	323	22	33	1985
1990	540	837	159	148	114	105	160	481	26	42	1990
1995	540	916	152	177	129	125	163	494	26	47	1995
1998	643	1,041	170	185	191	158	187	570	30	53	1998
1999	475	647	90	68	131	101	159	353	29	51	1999
World											العالم
1985	65,865	50,037	2,624	1,899	9,742	6,461	3,221	3,971	25,924	15,196	1985
1990	67,780	58,443	3,213	2,563	9,920	6,788	2,729	4,269	26,005	17,030	1990
1995	69,211	54,808	3,327	2,854	11,362	9,113	2,229	3,373	25,649	17,139	1995
1998	67,651	55,934	3,188	2,872	11,224	8,779	2,314	3,601	24,261	16,848	1998
1999	70,639	59,275	3,292	3,112	12,034	9,244	2,224	3,562	26,603	19,393	1999
ESCWA/World (%)											الاسكوا/العالم (%)
1985	0.8	1.2	3.9	4.5	1.3	1.8	4.9	8.1	0.1	0.2	1985
1990	0.8	1.4	5.0	5.8	1.1	1.5	5.8	11.3	0.1	0.2	1990
1995	0.8	1.7	4.6	6.2	1.1	1.4	7.3	14.7	0.1	0.3	1995
1998	1.0	1.9	5.3	6.4	1.7	1.8	8.1	15.8	0.1	0.3	1998
1999	0.7	1.1	2.7	2.2	1.1	1.1	7.1	9.9	0.1	0.3	1999

Note

1999 data is provisional from FAO

أرقام 1999 أولية من الفاو

ملاحظة

V-5
احصائي انتاج الاراضي المزروعة بالحصريات
Total production of land cultivated with vegetables

Country and Years	Total Vegetables الاجمالي المحصريات	Tomatoes بطوره	Eggplant بانديان	Cauliflower قرنبيط	Cabbage ملفوف	Cucumber خيار	Watermelon بطيخ احمر	Onion بصل	Garlic ثوم	Marrows كوسا	الف طن مصري الدرة والسورب
Bahrain											
1985	7.7	3.2	0.2	0.2	0.6	0.5	0.1	0.6		0.8	1985
1990	9.7	4.5	0.3	0.3	0.7	0.4	0.1	0.7		0.4	1990
1995	12.2	5.0	0.5	0.4	0.8	0.5	0.1	1.5		0.6	1995
1998	11.8	4.5	0.5	0.4	1.0	0.5	0.1	1.5		0.8	1998
1999	12.2	4.6	0.5	0.4	1.0	0.6	0.1	1.8		0.8	1999
Egypt											
1985	8,349.0	3,576.0	323.0	93.0	392.0	308.0	1,318.0	768.0	93.0	468.0	1985
1990	8,717.0	4,234.0	384.0	86.0	381.0	267.0	1,007.0	577.0	185.0	347.0	1990
1995	10,567.0	5,087.0	400.0	109.0	484.0	355.0	1,200.0	690.6	174.0	439.0	1995
1998	12,164.7	5,753.3	560.0	114.7	525.7	258.0	1,409.4	651.9	173.6	616.3	1998
1999	13,083.2	5,900.0	565.0	110.0	496.0	260.0	1,500.0	1,017.2	224.1	620.0	1999
Iraq											
1985	2,620.0	612.0	233.0	9.0	11.0	411.0	757.0	103.0	9.2	49.0	1985
1990	2,372.0	722.0	144.0	26.0	19.0	362.0	561.0	154.0	5.3	72.0	1990
1995	3,062.0	870.0	160.0	36.0	23.0	345.0	470.0	75.0	6.0	62.0	1995
1998	3,017.2	865.0	155.0	34.0	21.0	344.0	455.0	74.0	5.6	61.5	1998
1999	2,790.4	800.0	150.0	32.0	19.0	315.0	400.0	70.0	5.0	59.0	1999

V-5 (Cont'd)
احصائي انتاج الاراضي المروعة بالحصريات
Total production of land cultivated with vegetables

Country and Years	Total Vegetables اجمالي الحصريات	Tomatoes بندوره	Eggplant باديجان	Cauliflower قرنبيط	Cabbage ملفوف	Cucumber خيار	Watermelon بطيخ احمر	Onion بصل	Garlic ثوم	Marrow كوسا	المسواط	الدوله
Jordan												الاردن
1985	695.9	251.1	57.3	35.4	28.9	69.0	65.0	11.5	0.7	49.5		1985
1990	805.6	376.9	59.5	26.2	18.1	54.3	94.3	25.5	0.5	34.7		1990
1995	974.1	439.7	73.4	43.5	20.2	64.4	98.7	31.0	2.9	36.4		1995
1998	767.5	299.9	18.5	27.7	28.4	89.7	89.8	21.5	7.3	37.3		1998
1999	738.3	305.1	16.3	26.5	28.4	73.9	97.4	22.3	7.3	31.5		1999
Kuwait												الكويت
1985	77.3	30.0	0.7	-	1.2	7.9	0.5	11.0	0.7	0.5		1985
1990	103.0	34.0	2.0	1.2	2.1	20.0	0.4	20.0	1.0	1.8		1990
1995	82.0	20.0	3.0	1.7	1.3	23.0	0.9	5.0	1.0	1.9		1995
1998	129.9	28.6	20.6	3.0	2.8	32.6	0.3	3.8	0.5	3.4		1998
1999	134.5	32.8	13.0	3.0	3.2	33.4	0.5	3.7	0.7	3.4		1999
Lebanon												لبنان
1985	373.0	125.0	18.0	20.0	20.0	70.0	30.0	6.0	6.5	12.0		1985
1990	800.0	210.0	34.0	25.0	50.0	140.0	58.0	60.0	23.7	25.0		1990
1995	949.0	236.0	37.0	33.0	70.0	160.0	73.0	71.0	29.0	28.0		1995
1998	1,293.9	330.0	40.0	41.1	80.8	185.0	130.4	82.8	48.4	39.0		1998
1999	1,258.7	325.0	39.0	40.0	75.0	180.0	130.0	80.0	45.0	38.8		1999

V-5 (Cont'd)
احصائي انتاج الاراضي المزروعة بالحصصوات
Total production of land cultivated with vegetables

Country and Years	Total Vegetables الاجمالي للحصصوات	Tomatoes بندوره	Eggplant باصحان	Cauliflower قرسيط	Cabbage ملفوف	Cucumber حيار	Watermelon بطيخ احمر	Onion بصل	Garlic ثوم	Marrows كوسا	الدولة والسنوات
Oman											
1985	220.0	48.0					12.0	10.0			1985
1990	158.0	29.0					26.0	8.0			1990
1995	153.5	33.0					30.0	9.0			1995
1998	173.4	34.0					32.0	9.4			1998
1999	173.4	34.0					32.0	9.4			1999
Palestinian Authority											
Gaza Strip											
1985	84.1	25.2	4.9	6.4	4.5	20.1	0.3	16.0		6.2	1985
1990	121.9	33.6	8.6	4.2	3.2	16.4	4.0	1.9		8.6	1990
1995	158.0	48.0	9.0	6.0	6.0	18.0	6.0	2.0		9.0	1995
1998	158.1	48.0	9.4	6.0	6.0	18.0	6.0	2.0		9.0	1998
1999	158.1	48.0	9.4	6.0	6.0	18.0	6.0	2.0		9.0	1999
West Bank											
1985	252.1	61.8	19.1	3.2	3.5	17.6	91.3	15.6	0.5	11.0	1985
1990	210.6	61.4	17.3	10.6	3.4	40.2	7.2	20.7		17.8	1990
1995	227.7	58.0	14.8	11.1	3.9	50.4	5.2	26.3		20.5	1995
1998	227.7	58.0	14.8	11.1	3.9	50.4	5.2	26.3		20.5	1998
1999	227.7	58.0	14.8	11.1	3.9	50.4	5.2	26.3		20.5	1999

V-6 (Cont'd)
إجمالي إنتاج الأراضي المزروعة بالمحاصيل
Total production of land cultivated with vegetables

Country and Years	Total Vegetables إجمالي المحاصيل	Tomatoes بندورة	Eggplant بندجان	Cauliflower قرنبيط	Cabbage ملفوف	Cucumber حيار	Watermelon بطيخ احمر	Onion بصل	Garlic بوم	Marrows كوسا	الف طن مصري	
											البريه	والسوايب
قطر												
Qatar												
1985	171	56	08	04	07	05	09	06		17		1985
1990	274	57	13	09	13	10	23	26		27		1990
1995	469	95	36	13	18	39	16	46		49		1995
1998	478	115	35	18	25	17	19	50		80		1998
1999	478	115	35	18	25	17	19	50		80		1999
السعودية												
Saudi Arabia												
1985	1,541.8	331.0	37.1			61.9	366.1	16.8		42.7		1985
1990	1,058.0	387.0	60.0			83.0	392.0	12.0		58.0		1990
1995	2,367.0	478.0	70.0			135.0	450.0	239.0		70.0		1995
1998	2,308.5	480.0	79.0			122.0	500.0	210.0		79.0		1998
1999	2,308.5	480.0	79.0			122.0	500.0	210.0		79.0		1999
سوريا												
Syria												
1985	2,998.0	779.0	217.0	62.0	74.0	295.0	684.1	143.3	11.0	174.0		1985
1990	2,173.0	430.0	135.0	40.0	52.0	173.0	250.0	95.2	12.0	95.0		1990
1995	1,910.4	426.5	140.9	77.9	86.6	141.9	257.1	143.6	21.7	126.3		1995
1998	1,886.0	555.2	140.0	65.0	73.0	130.0	274.0	110.0	18.0	140.0		1998
1999	1,514.9	250.0	128.0	60.0	65.0	125.0	275.0	98.0	16.0	138.0		1999

V-5 (Cont'd)
 إجمالي إنتاج الأراضي المزروعة بالخضروات
 Total production of land cultivated with vegetables

Country and Years	Total Vegetables إجمالي الخضروات	Tomatoes بندورة	Eggplant بندجان	Cauliflower قرنبيط	Cabbage ملفوف	Cucumber خيار	Watermelon بطيخ احمر	Onion بصل	Garlic ثوم	Marrows كوسا	الدولة والسنوات
U A E											
1985	185.0	80.0	11.0	18.0	10.0	13.0	30.0	10.0		10.0	1985
1990	122.0	42.0	15.0	9.0	18.0	4.0	19.0			11.0	1990
1995	716.0	443.0	52.0	6.0	60.0	14.0	4.0			26.0	1995
1998	1,043.7	743.0	24.2	18.9	30.8	15.0	4.5			30.5	1998
1999	1,044.9	745.0	24.5	19.0	31.2	16.0	4.5			31.0	1999
Yemen Republic											
1985	443.8	122.0	0.6		0.2	11.5	150.0	41.4	5.1	2.6	1985
1990	695.5	167.7	2.3		0.7	11.1	173.6	70.3	8.5	4.3	1990
1995	668.8	199.2	3.1		0.8	10.7	93.6	61.8	9.0	5.0	1995
1998	566.4	231.5	4.2		0.8	13.1	94.8	72.4	9.0	6.6	1998
1999	590.6	247.9	4.2		0.8	13.1	97.7	76.6	9.0	6.6	1999

V-6 (Cont'd)
احصائي انتاج الاراضي المرروعة بالحصروات
Total production of land cultivated with vegetables

Country and Years	الف طن متري										الدوره والسنوات	
	Total Vegetables احصائي الحصروات	Tomatoes بندوره	Eggplant بانسان	Cauliflower قرهبيط	Cabbage ملوف	Cucumber حيار	Watermelon بطيخ احمر	Onion بصل	Garlic ثوم	Marrows كوسا		
Total ESCWA												احصائي الاسكوا
1985	17,865	6,050	923	248	547	1,286	3,405	1,154	127	828		1985
1990	17,374	6,738	864	229	549	1,172	2,595	1,048	236	678		1990
1995	21,895	8,353	967	326	758	1,322	2,690	1,360	244	830		1995
1998	23,797	9,443	1,070	324	777	1,260	3,003	1,271	262	1,052		1998
1999	24,093	9,242	1,047	310	732	1,209	3,050	1,622	307	1,046		1999
World												العالم
1985	402,641	65,393	9,939	7,448	38,854	15,504	35,234	26,268	5,088	9,580		1985
1990	461,763	76,163	11,218	9,047	39,096	17,593	34,372	29,403	6,425	10,438		1990
1995	560,758	86,772	17,903	11,769	44,572	23,739	40,904	37,519	8,326	13,374		1995
1998	616,529	92,013	20,769	14,030	48,331	27,724	50,338	40,136	8,899	14,897		1998
1999	628,747	95,127	21,239	13,842	48,872	28,690	51,507	43,919	9,280	15,057		1999
ESCWA/World (%)												الاسكوا/العالم (%)
1985	4.4	9.3	9.3	3.3	1.4	8.3	9.9	4.4	2.5	8.6		1985
1990	3.8	8.8	7.7	2.5	1.4	6.7	7.5	3.6	3.7	6.5		1990
1995	3.9	9.6	5.4	2.8	1.7	5.6	6.6	3.6	2.9	6.2		1995
1998	3.9	10.3	5.2	2.3	1.6	4.5	6.0	3.2	2.9	7.1		1998
1999	3.8	9.7	4.9	2.2	1.5	4.2	5.9	3.7	3.3	6.9		1999

Note

1999 data is provisional from FAO

ملاحظه
لرعام 1999 اوليه من القو

٧-٦

احصائي انتاج الاراضي المزروعة بالفواكه
Total production of land cultivated with fruits

Country and Years	Total Fruits اجمالي الفواكه	Oranges برتقال	Lemons ليمون	Other citrus حمضيات اخرى	Apples تفاح	Apricots مشمش	Grapes عنب	Dates تمر	Bananas موز	Figs تين	الفواكه اخرى
Bahrain											
1985	17.0		0.8				0.1	13.0	0.6		البحرين
1990	10.2		0.9				0.1	5.7	0.7		1985
1995	21.5		1.0				0.1	16.4	0.8		1990
1998	21.6		0.9				0.1	16.6	0.7		1995
1999	21.8		0.9				0.1	16.8	0.7		1998
											1999
Egypt											مصر
1985	2,951.0	1,168.0	120.0	110.0	29.0	23.0	395.0	509.0	203.0	10.0	1985
1990	4,976.0	1,420.0	240.0	583.9	173.0	38.0	580.0	580.0	390.0	88.0	1990
1995	6,243.0	1,555.0	308.0	415.5	438.0	54.0	739.0	678.0	499.0	237.0	1995
1998	6,347.4	1,441.7	252.5	427.0	388.5	45.1	957.7	839.8	655.6	220.8	1998
1999	6,416.5	1,525.0	259.5	431.0	400.0	45.0	970.0	850.0	600.0	216.5	1999
Iraq											العراق
1985	1,366.1	157.0	15.0	55.0	120.0	32.0	440.0	390.0		20.0	1985
1990	1,514.0	180.0	17.0	47.9	80.0	33.0	470.0	545.0		18.5	1990
1995	1,629.0	318.0	17.0	44.9	90.0	31.0	300.0	675.0		16.0	1995
1998	1,577.9	316.0	16.2	42.9	86.0	31.5	305.0	630.0		15.6	1998
1999	1,491.8	300.0	14.5	39.4	80.0	29.5	290.0	600.0		14.5	1999

V-6 (Cont'd)
احصائي انتاج الاراضي المزروعة بالفواكه
Total production of land cultivated with fruits

Country and years	الف طن مصري الدولة والسنوات									
	Total Fruits اجمالي الفواكه	Oranges برتقال	Lemons ليمون	Other citrus حمضيات اخرى	Apples تفاح	Apricots مشمش	Grapes عنب	Dates تمر	Bananas موز	Figs تين
Jordan										
1985	124.8	27.8	22.3	31.3	0.5	0.2	26.2		10.4	2.6
1990	255.1	26.4	50.7	78.0	11.9	0.8	45.7	0.3	18.9	4.2
1995	358.8	21.2	69.9	93.0	47.7	3.8	56.6	1.3	29.3	6.2
1998	282.3	38.1	42.8	37.8	38.5	3.2	17.9	1.8	72.5	6.1
1999	268.2	30.8	41.6	39.2	34.2	3.2	15.2	1.8	72.5	6.1
Kuwait										
1985	2.0		-	-			-	2.0		
1990	1.0		-	-			-	1.0		
1995	2.0	0.1	-	-			-	1.0		
1998	8.7	0.1	-	-			-	7.5		
1999	9.7	0.1	-	-			-	8.0		
Lebanon										
1985	1,122.0	240.0	40.0	70.0	130.0	30.0	150.0		19.0	6.5
1990	851.0	280.0	67.0	114.0	199.0	44.0	218.0		37.0	10.0
1995	1,217.0	180.0	99.0	35.0	135.0	56.0	330.0		99.0	8.5
1998	1,293.5	154.7	110.9	89.6	119.0	62.4	247.4		110.0	6.6
1999	1,277.5	154.5	110.5	89.0	118.0	62.0	245.0		105.0	6.5

Y-6 (Cont'd)
احمالي اناح الاراضي المرروعة بالمواكة
Total production of land cultivated with fruits

Country and Years		Total Fruits اجمالي الفواكة	Oranges برتقال	Lemons ليمون	Other citrus حمضيات اخرى	Apples تفاح	Apricots مشمش	Grapes عنب	Dates تمر	Bananas موز	Figs فواكه	الف طن مصري الدولة والمسواك
Oman												
1985		125.0	-	10.0	1.3				75.0	30.0		1985
1990		185.0	-	27.0					125.0	24.0		1990
1995		234.7	-	29.0	1.0				133.0	26.0		1995
1998		210.2	-	31.0					135.0	28.0		1998
1999		210.2	-	31.0	-				135.0	28.0		1999
Palestinian Authority												
Gaza Strip												
1985		186.7	145.6	16.5	12.9			4.0	2.4			1985
1990		211.0	171.4	12.4	12.9			1.7	2.2			1990
1995		137.0	105.0	9.0	10.6			2.0	3.0			1995
1998		136.7	105.0	9.0	10.6			2.0	2.7			1998
1999		136.7	105.0	9.0	10.6			2.0	2.7			1999
West Bank												
1985		202.5	41.1	13.8	36.5	0.9	0.8	57.7	0.8	16.7	11.4	1985
1990		169.3	30.2	12.4	30.6	-	2.6	47.8	-	14.1	10.4	1990
1995		153.1	27.1	10.7	29.3	-	0.7	43.0	-	7.9	12.3	1995
1998		153.1	27.1	10.7	29.3	-	0.7	43.0	-	7.9	12.3	1998
1999		153.1	27.1	10.7	29.3	-	0.7	43.0	-	7.9	12.3	1999

V-6 (Cont'd)
احصائي انتاج الاراضي المرروعة بالفواكه
Total production of land cultivated with fruits

Country and Years	Total Fruits اجمالي الفواكه	Oranges برتقال	Lemons ليمون	Other citrus حمضيات اخرى	Apples تفاح	Apricots مشمش	Grapes عنب	Dates تمر	Bananas موز	Figs مبق	الف طن سنوي الدولة والسنوات
Qatar											قطر
1985	7.7			0.7		0.1		4.9		0.1	1985
1990	7.4			0.9		0.1		5.7		0.2	1990
1995	13.8			0.5		0.1		12.5		0.2	1995
1998	24.3			0.6		0.2		23.0		0.2	1998
1999	24.3			0.6		0.2		23.0		0.2	1999
Saudi Arabia											السعودية
1985	726.7			10.9		80.0		456.0	4.0		1985
1990	804.0			28.6		101.0		528.0	5.0		1990
1995	1,019.0			61.0		129.0		589.0			1995
1998	1,152.0			88.0		140.0		650.0			1998
1999	1,152.0			88.0		140.0		650.0			1999
Syria											سوريا
1985	1,265.0	39.0	13.0	31.6	125.0	81.0	486.0	0.5	-	41.0	1985
1990	1,403.0	171.0	43.0	158.8	205.0	73.0	423.1	0.5	-	36.0	1990
1995	1,496.1	303.1	49.6	226.1	224.0	30.4	384.0	1.0	-	48.1	1995
1998	1,937.0	438.9	65.0	284.0	362.0	50.0	455.0		0.2	44.5	1998
1999	1,699.0	274.9	68.0	289.5	272.9	55.0	451.6		0.2	45.0	1999

V-6 (Cont'd)
احتمالي انتاج الاراضي المزروعة بالفواكه
Total production of land cultivated with fruits

Country and Years	Total Fruits اجمالي الفواكه	Oranges برتقال	Lemons ليمون	Other citrus حاصلبات اخرى	Apples تفاح	Apricots مشمش	Crapes عنب	Dates تمر	Bananas موز	Figs فيس	الدولة والسنوات
U A E											
1985	100.0	-	5.0	8.6			0.1	60.0	0.1	0.8	1985
1990	118.0	-	11.0	15.1			0.1	70.0	0.1	0.6	1990
1995	292.0	-	20.0	6.0			0.1	237.0	0.1	0.5	1995
1998	349.4	-	19.6	6.7			0.1	290.5	0.2	0.5	1998
1999	357.8	-	21.0	7.0			0.1	295.0	0.2	0.5	1999
Yemen Republic											الجمهورية اليمنية
1985	216.0	2.8	3.4	2.6	0.1	5.5	80.9	12.7	35.0	0.6	1985
1990	249.1	13.9	6.3	6.4	0.4	7.5	142.4	20.7	50.1	1.4	1990
1995	402.2	48.7	6.7	6.8	1.7	6.6	150.6	23.2	77.4	2.9	1995
1998	555.0	149.8	7.9	19.9	2.0	6.6	154.9	26.9	85.1	3.4	1998
1999	569.7	154.3	8.3	20.3	2.0	6.8	159.5	27.4	87.7	3.5	1999

V-6 (Cont'd)
احصائي انتاج الاراضي المزروعة بالفواكه
Total production of land cultivated with fruits

Country and years	Total Fruits اجمالي الفواكه	Oranges برتقال	Lemons ليمون	Other citrus حمضيات اخرى	Apples تفاح	Apricots مشمش	Grapes عنب	Dates تمر	Bananas موز	Figs نخ	الشهية والنبوت
Total ESCWA											
1985	8,413	1,821	260	371	406	173	1,720	1,526	319	93	احصائي الاسكوا 1985
1990	10,754	2,293	488	1,077	669	199	2,030	1,884	540	169	1990
1995	13,219	2,558	620	930	936	183	2,134	2,370	739	332	1995
1998	14,049	2,671	567	1,036	996	200	2,323	2,624	960	310	1998
1999	13,788	2,572	575	1,044	907	202	2,317	2,610	902	305	1999
World											
1985	319,827	41,091	6,364	16,884	38,965	2,035	58,734	2,823	40,076	1,030	العالمي 1985
1990	352,349	49,825	7,293	20,147	41,026	2,174	59,824	3,433	46,907	1,091	1990
1995	409,175	58,749	8,476	25,424	50,454	2,060	55,981	4,794	56,601	1,173	1995
1998	432,296	63,141	9,593	26,089	57,150	2,500	56,854	5,091	55,989	1,128	1998
1999	444,651	61,882	9,640	26,766	60,204	2,720	60,687	5,125	58,434	1,149	1999
ESCWA/World (%)											
1985	2.6	4.4	4.1	2.2	1.0	8.5	2.9	54.1	0.8	9.0	الاسكوا/العالمي (%) 1985
1990	3.1	4.6	6.7	5.3	1.6	9.1	3.4	54.9	1.2	15.5	1990
1995	3.2	4.4	7.3	3.7	1.9	8.9	3.8	49.4	1.3	28.3	1995
1998	3.2	4.2	5.9	4.0	1.7	8.0	4.1	51.5	1.7	27.5	1998
1999	3.1	4.2	6.0	3.9	1.5	7.4	3.8	50.9	1.5	26.5	1999

Note

1999 data is provisional from FAO

الرقم 1999 اولية من التار

V-7

احتمالي مساحة ونتاج الاراضي المرروعة بالمحاصيل الصناعية
Total area and production of land cultivated with industrial crops

Country and Years	Cotton		Sugar cane		Sesame seeds		Tobacco		Olives		المساحة الآتية الف هكتار الف طن سري
	الطن		قصب السكر		المسسم		التبغ		الزيتون		
	Area	Production	Area	Production	Area	Production	Area	Production	Area	Production	
Egypt											
1985	454.0	709.0	105.4	9,429.0	9.2	9.0	-	-	2.5	9.0	1985
1990	417.1	504.0	118.0	11,144.0	17.6	21.0	-	-	18.5	62.0	1990
1995	298.3	813.2	126.4	13,822.1	30.2	32.6	-	-	31.5	208.0	1995
1998	331.4	627.7	122.5	14,325.8	22.3	26.2	-	-	25.0	200.0	1998
1999	271.2	644.3	128.7	15,324.8	27.4	32.2	-	-	25.0	205.0	1999
Iraq											
1985	7.0	7.0	2.9	83.0	17.5	9.0	16.5	17.0	3.5	4.0	1985
1990	7.0	15.0	2.0	71.0	22.0	14.0	3.0	5.0	3.5	4.0	1990
1995	25.0	43.0	3.0	68.0	22.0	14.0	2.0	3.0	3.5	13.0	1995
1998	19.0	29.0	3.1	71.0	23.0	14.0	2.4	2.5	3.6	13.5	1998
1999	19.0	28.0	3.2	68.0	23.5	13.0	2.4	2.3	3.6	11.5	1999
Jordan											
1985	-	-	-	-	0.2	0.1	3.0	3.0	29.8	19.7	1985
1990	-	-	-	-	0.2	0.1	4.0	4.0	36.4	63.7	1990
1995	-	-	-	-	0.1	0.1	4.0	4.7	54.3	63.1	1995
1998	-	-	-	-	0.2	0.1	2.4	2.3	87.7	137.6	1998
1999	-	-	-	-	0.2	0.1	2.4	2.3	87.7	55.0	1999
Lebanon											
1985	0.1	1.7	0.1	1.7	0.1	0.1	3.4	3.5	33.0	33.0	1985
1990	0.1	0.2	0.2	0.2	0.2	0.3	2.0	1.7	43.0	62.0	1990
1995	0.2	3.7	0.3	3.7	0.3	0.4	6.2	8.5	43.0	54.0	1995
1998	0.2	4.7	0.3	4.7	0.3	0.5	9.6	12.7	51.5	100.0	1998
1999	0.2	4.8	0.3	4.8	0.3	0.5	9.7	12.5	52.0	90.0	1999

V 7 (cont'd)

احصائي مساحة واتح الاراضي المزروعة بالمحاصيل الصناعيه
Total area and production of land cultivated with industrial crops

Country and Years	Cotton		Sugar cane		Sesame seeds		Tobacco		Olives		الدولة والسنوات
	Area	Production	Area	Production	Area	Production	Area	Production	Area	Production	
Oman											
1985							0.4	1.8			1985
1990							0.4	2.0			1990
1995							0.5	2.4			1995
1998							0.6	2.5			1998
1999							0.6	2.5			1999
Palestinian Authority Gaza Strip											
1985									1.1	3.3	1985
1990									0.9	3.3	1990
1995									0.9	3.0	1995
1998									0.9	3.0	1998
1999									0.9	3.0	1999
West Bank											
1985			1.0	0.3	0.2	0.1	0.1	0.1	71.0	18.2	1985
1990			2.1*	0.6	0.3	0.1	0.1	0.1	70.0	143.6	1990
1995			2.5*	0.7	0.5	0.2	0.2	0.2	70.0	130.0	1995
1998			2.5*	0.7	0.5	0.2	0.2	0.2	70.0	130.0	1998
1999			2.5*	0.7	0.5	0.2	0.2	0.2	70.0	130.0	1999
Saudi Arabia											
1985			3.3	2.8							1985
1990			3.7	1.6							1990
1995			2.6	2.0							1995
1998			2.6	2.0							1998
1999			2.6	2.0							1999

V 7 (cont'd)

إجمالي مساحة وإنتاج الأراضي المزروعة بالمحاصيل الصناعية
Total area and production of land cultivated with industrial crops

Country and Years	Cotton القطن		Sugar cane قصب السكر		Sesame seeds المسسم		Tobacco		Olives الزيتون		المساحة الإنتاج التوتية والسبات
	Area	Production	Area	Production	Area	Production	Area	Production	Area	Production	
Syria	1985	170.2	487.0	-	0.1	42.4	12.0	12.0	14.0	295.7	185.0
	1990	156.4	441.2	-	16.7	8.0	12.8	13.1	391.2	461.0	
	1995	204.3	600.1	-	0.5	18.0	8.3	13.8	23.4	421.6	423.4
	1998	260.0	930.0	-	0.1	14.0	8.0	15.0	19.5	465.0	785.0
	1999	242.0	835.0	-	0.1	14.5	8.5	15.0	20.0	450.0	400.6
U A E	1985							0.1	0.7		
	1990							0.1	0.8		
	1995							0.1	0.6		
	1998							0.1	0.5		
	1999							0.1	0.5		
Yemen Republic	1985	6.4	6.0	-	-	13.0	7.0	3.1	6.1		
	1990	10.4	7.8	-	-	18.6	9.4	3.7	6.8		
	1995	12.9	12.4	-	-	23.1	14.0	4.0	8.1		
	1998	23.3	23.6	-	-	30.3	17.5	5.5	11.5		
	1999	24.4	24.9	-	-	30.6	17.8	5.6	11.9		

V-7 (cont'd)

إجمالي مساحة وإنتاج الأراضي المزروعة بالمنتجات الصناعية

Total area and production of land cultivated with industrial crops

Country and Years	القطن		صب السكر		المسح		التبغ		الزيتون		المساحة الإنتاج الف طن متري
	Area	Production	Area	Production	Area	Production	Area	Production	Area	Production	
Total ESCWA											
1985	638	1,209	108	9,514	87	40	39	46	437	272	1985
1990	591	968	120	11,215	81	55	26	33	564	800	1990
1995	540	1,469	130	13,894	99	72	31	51	625	895	1995
1998	635	1,612	126	14,402	95	69	36	52	704	1,369	1998
1999	557	1,532	132	15,398	102	75	36	52	689	895	1999
World											
1985	33,350	50,649	15,949	933,348	6,869	2,311	4,695	7,050	7,245	9,897	1985
1990	32,790	53,626	17,080	1,052,602	6,144	2,386	4,653	7,136	7,477	9,172	1990
1995	35,597	56,577	18,653	1,168,746	6,706	2,530	4,151	6,290	7,721	10,341	1995
1998	33,216	51,566	19,530	1,253,254	6,029	2,516	4,469	6,928	7,828	14,051	1998
1999	33,154	52,146	19,405	1,274,697	6,134	2,385	4,606	7,085	7,692	13,443	1999
ESCWA/World (%)											
1985	1.9	2.4	0.7	1.0	1.3	1.7	0.8	0.7	6.0	2.7	1985
1990	1.8	1.8	0.7	1.1	1.3	2.3	0.6	0.5	7.5	8.7	1990
1995	1.5	2.6	0.7	1.2	1.5	2.8	0.8	0.8	8.1	8.7	1995
1998	1.9	3.1	0.6	1.1	1.6	2.8	0.8	0.8	9.0	9.7	1998
1999	1.7	2.9	0.7	1.2	1.7	3.1	0.8	0.7	9.0	6.7	1999

ملاحظة

1999 data is provisional from FAO

أرقام 1999 أولية من الفار

V 8

احمالي انتاج الاراضي المروعة بالمنطقة
Total production of land cultivated with potatoes

Country	1990	1991	1992	1993	1994	1995	1996	1997	1998	1999	الدولة
Bahrain	0.1	0.1	0.1	0.1	0.1	0.1	-	-	-	-	البحرين
Egypt	1 638.0	1 786.0	1 619.0	1 600.0	1 325.0	2 599.1	2 626.0	1 803.0	1 984.0	1 900.0	مصر
Iraq	194.6	167.4	215.0	405.8	418.5	400.0	390.0	400.0	420.0	380.0	العراق
Jordan	89.7	61.5	48.6	78.8	89.7	110.9	95.2	94.7	88.1	92.7	الأردن
Kuwait	1.6	0.5	3.0	5.0	12.5	13.6	28.0	31.6	21.9	35.6	الكويت
Lebanon	240.0	268.0	278.0	265.0	321.8	340.7	352.0	289.0	264.0	250.0	لبنان
Oman	5.3	5.3	5.4	5.5	5.5	5.6	5.6	5.7	5.7	5.7	عمان
Palestinian Authority	37.7	39.6	61.1	61.3	52.3	52.3	52.3	52.3	52.3	52.3	السلطة الفلسطينية
Qatar	0.1	0.1	0.2	0.1	0.1	0.1	0.1	0.1	0.1	0.1	قطر
Saudi Arabia	63.6	76.5	96.5	167.2	238.1	375.3	349.1	331.0	331.0	331.0	السعودية
Syria	398.2	451.6	412.5	360.7	362.4	471.0	439.1	265.5	492.3	250.0	سوريا
U A E	4.0	3.0	4.0	2.0	4.0	3.0	4.0	5.0	4.5	4.6	الإمارات العربية المتحدة
Yemen Republic	160.0	157.0	179.0	213.0	181.0	184.5	182.8	195.6	196.0	200.3	الجمهورية اليمنية
Total ESCWA	2 833	3 017	2 922	3 165	3 011	4 556	4 524	3 473	3 860	3 502	احمالي الاسكوا
World	265,876	256,107	276,507	300,553	269,646	284,848	310,642	301,556	293,377	294,332	العالم
ESCWA/World (%)	1.1	1.2	1.1	1.1	1.1	1.6	1.5	1.2	1.3	1.2	الاسكوا/العالم (%)

Note

1999 data is provisional from FAO

لرقام 1999 اولية من الفار

الإنتاج الزراعي في منطقة الإسكوا
Agricultural Production in the ESCWA Region

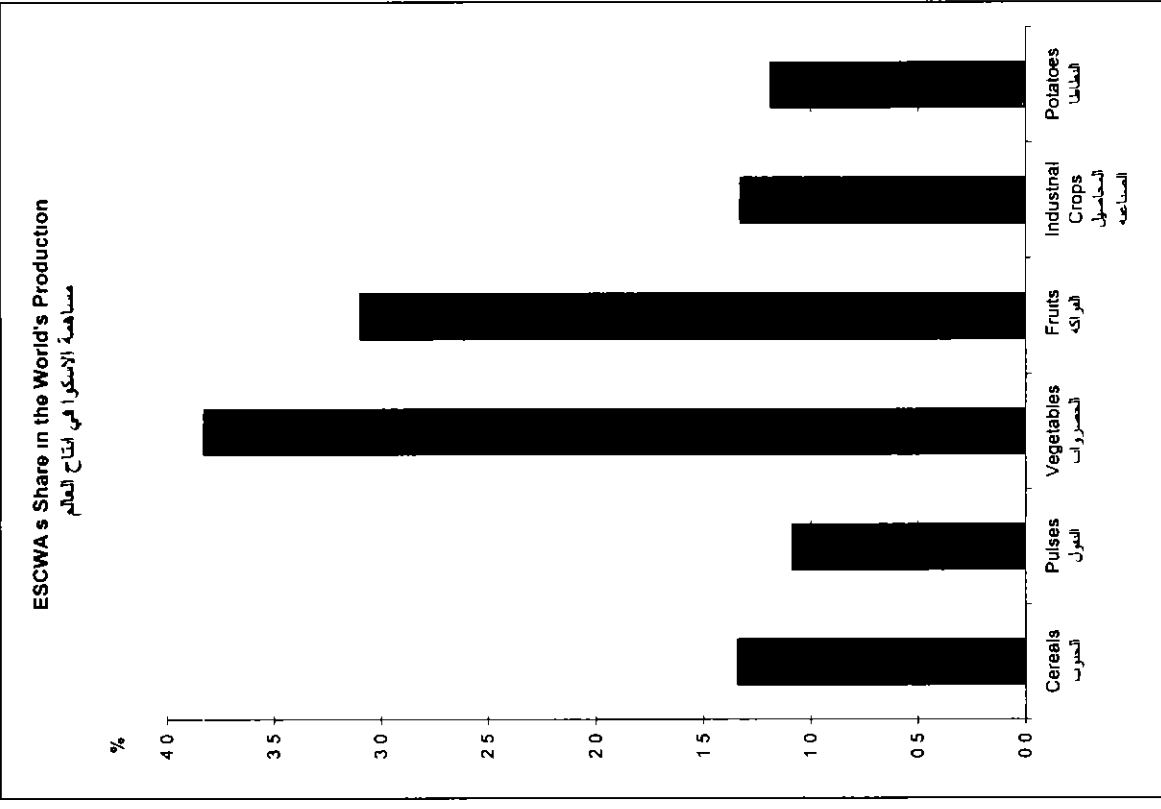
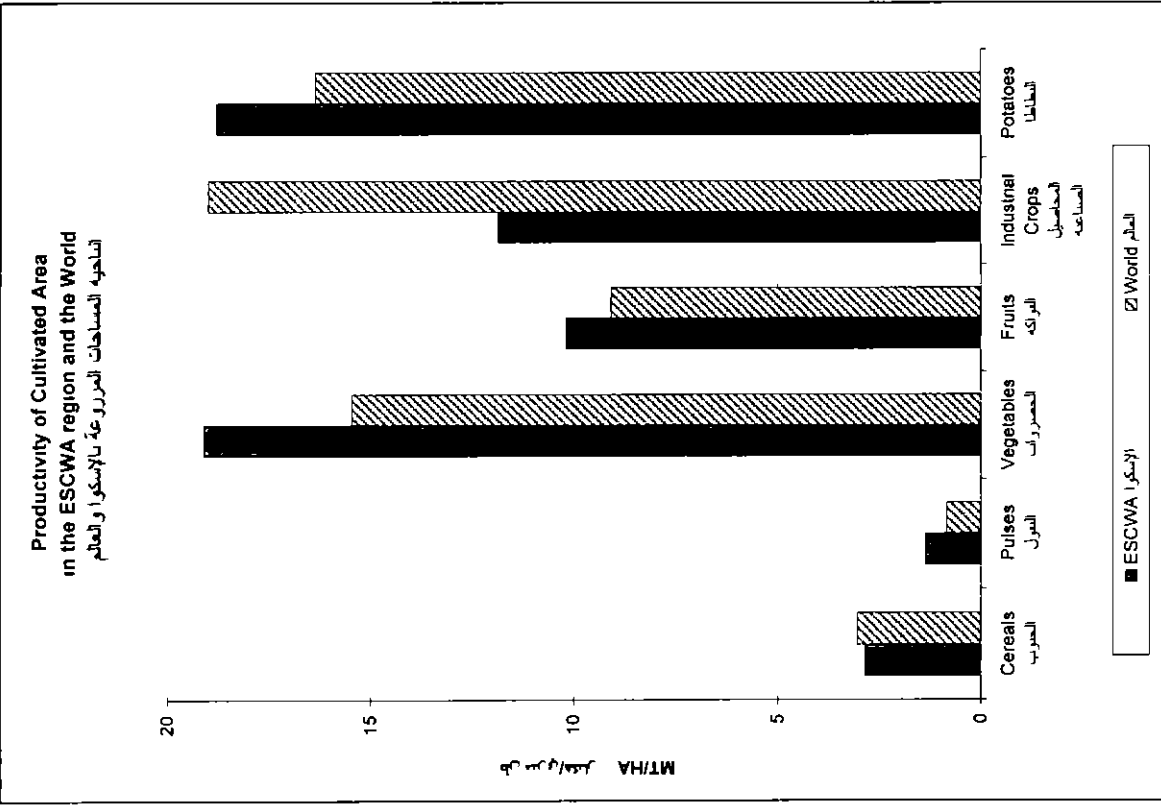

V-9

أعداد الحيوانات

Number of Investock

000' heads		الدول									
Country and	Years	Cattle	Buffaloes	Sheep	Goats	Camels	Horses	Asses	Chickens	السنوات	
		الابل	الجاموس	الضأن	الماعز	الجمال	الحوال	الحصير	الدجاج	الدولة	
Bahrain	1985	6		7	15	1	-	-	408	البحرين	
	1990	6		8	16	1	-	-	570	1985	
	1995	17		17	16	1	-	-	660	1990	
	1998	13		17	16	1	-	-	450	1995	
	1999	13		17	16	1	-	-	455	1998	
Egypt	1985	3,103	2,429	3,576	3,318	153	10	1,850	73,096	مصر	
	1990	2,983	2,752	3,259	2,081	197	10	1,980	37,208	1985	
	1995	2,704	2,245	5,961	3,379	131	11	1,680	76,692	1990	
	1998	3,217	3,150	4,300	3,200	113	45	2,995	86,000	1995	
	1999	3,150	3,180	4,400	3,300	116	45	3,000	87,000	1998	
Iraq	1985	1,500	145	8,500	2,350	55	50	425	65,000	العراق	
	1990	1,675	148	9,600	1,650	59	60	443	80,000	1985	
	1995	1,030	80	5,100	1,350	5	47	396	45,000	1990	
	1998	1,320	64	6,700	1,500	8	48	385	20,000	1995	
	1999	1,100	60	6,000	1,300	8	46	375	18,000	1998	

V-9 (Cont'd)
أعداد الحيوانات

Number of livestock

Country and Years	Cattle الإبلار	Buffaloes الجاموس	Sheep الضأن	Goats الماعز	Camels الجمال	Horses الحوال	Asses الصيبر	Chickens الدجاج	الفارس الدوية والسواب
Jordan	1985	35	0.2	1,121	515	14	3	22	33,000
	1990	42	0.2	1,556	479	18	3	22	61,000
	1995	43	0.2	2,100	555	18	4	19	78,000
	1998	65	0.2	2,000	795	18	4	18	23,300
	1999	65	0.2	2,000	795	18	4	18	23,300
Kuwait	1985	23		393	18	7	3	-	18,188
	1990	18		200	25	6	3	-	21,000
	1995	20		308	69	8	1	-	20,480
	1998	18		421	130	9	1	-	28,308
	1999	20		445	150	9	1	-	29,204
Lebanon	1985	48		135	450	-	2	14	10,000
	1990	60		210	410	1	2	17	12,000
	1995	79		245	420	1	13	24	28,000
	1998	80		350	450	1	5	25	30,000
	1999	82		355	460	1	6	25	31,000

V 9 (Cont'd)

اعداد الحيوانات

Number of Ivestock

000 heads		الدول									
Country and	Years	Cattle	Buffaloes	Sheep	Goats	Camels	Horses	Asses	Chickens	النسب	الدولة
		الابقار	الظامون	الصل	الباع	العمال	الحوول	الحمير	الدجاج	النسب	الدولة
Oman	1985	130		200	700	79		23	1,000		عمان
	1990	137		250	720	87		25	3,000		
	1995	142		348	735	94		26	3,000		
	1998	147		155	725	96		28	3,100		
	1999	148		155	725	97		28	3 200		
Palestinian Authority											
Gaza Strip											
	1985	3		17	12	1			1,430		قطاع غزة
	1990	3		24	16	1			2,600		
	1995	3		24	16	1			3,600		
	1998	3		24	16	1			3,600		
	1999	3		24	16	1			3 600		
West Bank											
	1985	10		265	182	-	2	14			الصفحة الغربية
	1990	11		344	211	-	2	14			
	1995	12		352	224	1	2	13			
	1998	12		352	224	1	2	13			
	1999	12		352	224	1	2	13			

V 9 (Cont'd)

أعداد الحيوانات

Number of Livestock

Country and Years	Cattle الأبقار	Buffaloes الحموس	Sheep الضأن	Goats الماعز	Camels الجمال	Horses الحوالم	Asses الحمير	Chickens الدجاج	والتسويات	العزازس الدوية
Qatar										قطر
1985	6		68	73	11	1	-	1,471	1985	
1990	10		130	98	27	1	-	2,972	1990	
1995	14		192	168	48	1	-	3,636	1995	
1998	14		205	175	48	2	-	4,100	1998	
1999	14		205	175	48	2	-	4,150	1999	
Saudi Arabia										السعودية
1985	540		3,800	2,350	165	3	110	61,000	1985	
1990	228		7,915	3,825	405	3	110	76,000	1990	
1995	220		7,753	4,373	420	3	97	83,000	1995	
1998	265		8,042	4,400	428	3	100	130,000	1998	
1999	265		8,042	4,400	428	3	100	130,000	1999	
Syria										سوريا
1985	716	1	10,993	1,059	7	44	226	12,969	1985	
1990	787	1	14,509	1,000	5	41	168	14,794	1990	
1995	775	1	12,075	1,063	7	27	200	18,746	1995	
1998	900	2	14,400	1,150	8	28	195	20,000	1998	
1999	905	2	15,000	1,200	8	28	196	21,000	1999	

V-9 (Cont'd)

أعداد الحيوانات

Number of Ivestock

Country and Years	Cattle الابقار	Buffaloes البغال	Sheep الغنم	Goats الماعز	Camels الجمال	Horses الخيول	Asses الحمير	Chickens الدجاج	السواك والسواك	المراس المراس
U A E										
1985	33		169	438	75	0.2	-	8,161		الإمارات العربية المتحدة 1985
1990	50		260	580	115	0.3	-	7,000		1990
1995	69		356	921	158	0.3	-	11,000		1995
1998	85		390	995	190	0.3	-	14,000		1998
1999	85		390	1,050	195	0.3	-	14,500		1999
Yemen Republic										الجمهورية اليمنية
1985	1,087		3,443	3,008	162	3	690	13,036		1985
1990	1,175		3,766	3,333	174	3	690	17,443		1990
1995	1,174		3,751	3,328	175	3	500	20,800		1995
1998	1,263		4,527	4,089	183	3	500	27,300		1998
1999	1,289		4,527	4,089	183	3	500	27,300		1999

V 9 (Cont'd)
أعداد الحيوانات

Number of Investock

Country and Years	Cattle الانعام	Buffaloes البوفالوس	Sheep الصال	Goats الماعز	Camels الجمال	Horses الحوال	Asses الصبر	Chickens الدجاج	السوايات والسوايات	الدراس الدولة
Total ESCWA										
1985	7,240	2,575	32,687	14,487	730	121	3,374	298,759		احصالي الاسكوا 1985
1990	7,185	2,901	42,031	14,443	1,095	128	3,469	335,587		1990
1995	6,301	2,326	38,382	16,617	1,068	112	2,955	392,614		1995
1998	7,402	3,216	41,883	17,865	1,105	141	4,259	390,158		1998
1999	7,151	3,242	41,912	17,900	1,114	140	4,255	392,709		1999
World										
1985	1,259,596	136,207	1,118,894	484,596	18,222	60,085	40,482	8,595,509		1985
1990	1,296,148	148,139	1,204,026	580,573	18,917	61,032	43,742	10,618,872		1990
1995	1,320,299	159,217	1,090,899	659,737	18,664	61,980	44,514	12,890,441		1995
1998	1,334,611	157,649	1,065,982	701,406	19,149	60,822	43,430	13,599,879		1998
1999	1,338,201	158,627	1,068,669	709,934	19,130	61,095	43,479	14,139,308		1999
ESCWA/World (%)										
1985	0.6	1.9	2.9	3.0	4.0	0.2	8.3	3.5		1985
1990	0.6	2.0	3.5	2.5	5.8	0.2	7.9	3.2		1990
1995	0.5	1.5	3.5	2.5	5.7	0.2	6.6	3.0		1995
1998	0.6	2.0	3.9	2.5	5.8	0.2	9.8	2.9		1998
1999	0.5	2.0	3.9	2.5	5.8	0.2	9.8	2.8		1999

Note

1999 data is provisional from FAO

ملاحظة

ارقام 1999 اولية من الفو

V-10

انتاج اللحوم و الحليب و البيض
Meat, milk and egg production

Country and Years	Meat			Milk			Eggs	الدولة و السنوات
	Beef and veal	Sheep and goat	Poultry	Cow and buffalo	Sheep and goat	Eggs		
	البقر و العجل	الخروف و الماعز	الطيور	البقر و الجاموس	الضأن و الماعز	البيض		
Bahrain								
1985	1.0	5.1	2.9	9.5	0.3	3.5	1985	
1990	1.0	6.9	3.4	19.0	0.4	2.7	1990	
1995	1.0	8.8	5.0	16.1	0.4	2.9	1995	
1998	0.8	7.2	5.3	14.0	0.4	3.0	1998	
1999	0.8	7.2	5.4	14.0	0.4	3.0	1999	
Egypt								
1985	307.0	77.0	205.0	2,310.0	31.0	117.7	1985	
1990	486.0	87.5	230.0	2,270.0	23.0	141.4	1990	
1995	348.0	112.6	407.0	1,710.0	102.0	162.1	1995	
1998	252.0	121.0	534.9	3,374.3	107.0	168.1	1998	
1999	265.0	123.0	541.4	3,402.0	108.0	168.5	1999	
Iraq								
1985	36.0	31.8	190.0	324.0	237.0	61.4	1985	
1990	59.0	35.8	211.0	250.0	252.0	81.5	1990	
1995	28.0	27.2	151.0	225.0	130.0	21.8	1995	
1998	45.2	28.2	44.0	341.0	209.2	24.0	1998	
1999	39.2	25.6	39.0	302.0	194.4	23.0	1999	

V 10 (Cont'd)

انتاج اللحوم و الحليب و البيض
Meat, milk and egg production

Country and Years	Meat				Milk		Eggs	التربية والبيوت
	اللحم		الحليب		الغور و البغال	الغنم و الماعز		
	Beef and veal الغور و العجل	Sheep and goat الغنم و الماعز	Cow and buffalo	Sheep and goat				
Jordan								
1985	1.0	9.1	55.0	26.0	31.0	31.2	1985	الأردن
1990	2.0	8.5	64.0	59.0	37.0	32.0	1990	
1995	1.0	12.0	95.0	90.0	63.0	44.2	1995	
1998	3.1	18.7	93.2	123.1	47.7	51.1	1998	
1999	3.2	17.5	110.1	125.0	40.0	48.1	1999	
Kuwait								
1985	0.2	32.5	26.0	41.0	2.6	14.3	1985	الكويت
1990	2.0	17.1	23.0	14.0	0.7	7.8	1990	
1995	0.6	38.3	28.0	33.0	2.0	11.3	1995	
1998	1.5	31.9	36.1	32.0	3.0	14.6	1998	
1999	1.6	32.1	40.3	42.0	3.9	17.8	1999	
Lebanon								
1985	14.0	8.9	52.0	90.0	55.0	47.0	1985	لبنان
1990	16.0	10.7	62.0	67.0	32.0	35.0	1990	
1995	20.0	13.8	43.0	135.0	49.0	25.8	1995	
1998	16.2	16.0	69.0	200.0	70.7	44.0	1998	
1999	16.2	16.1	71.3	201.0	71.3	42.0	1999	

V-10 (Cont'd)

انتاج اللحوم و الحليب و البيض
Meat, milk and egg production

Country and Years	Meat				Milk		Eggs البيض	الدولة و السنوات	عمال
	Beef and veal البيف و العجل	Sheep and goat الحروف و الشاعر	Poultry الطيور	Cow and buffalo الغور و الجاموس	Sheep and goat الضأن و الشاعر				
Oman									
1985	40	95	20	160	390	20	1985		
1990	30	153	20	180	560	60	1990		
1995	30	150	40	190	650	62	1995		
1998	28	156	40	191	634	63	1998		
1999	29	157	42	191	634	63	1999		
Palestinian Authority Gaza Strip									
1985	10	13	3.6	6.6	3.4	2.5	1985	السلطة الفلسطينية قطاع غزة	
1990	11	15	10.7	6.4	2.0	4.5	1990		
1995	14	12	13.5	8.0	2.0	7.0	1995		
1998	14	12	13.5	8.0	1.5	8.0	1998		
1999	14	12	13.5	8.0	1.5	8.0	1999		
West Bank									
1985	34	106	12.8	13.4	26.5	2.0	1985	الضفة الغربية	
1990	34	15.8	32.4	18.5	45.0	6.8	1990		
1995	37	16.8	44.2	26.8	48.1	14.6	1995		
1998	37	16.8	44.2	26.8	48.1	15.0	1998		
1999	37	16.8	44.2	26.8	48.1	15.0	1999		

V-10 (Cont'd)
 إنتاج اللحوم و الحليب و البيض
 Meat, milk and egg production

Country and Years	Meat				Milk		Eggs	الدولة والمسوات	
	Beef and veal البيف و العجل		Sheep and goat الحبوب و الماعز		Poultry الدواجن				الطيوب Sheep and goat الصان و الماعز
	Meat		Milk						
Qatar								قطر	
1985	0.1	7.0	1.9	7.0	3.0	0.9	1985		
1990	0.2	11.1	2.9	3.0	17.0	3.4	1990		
1995	0.2	14.0	3.8	11.0	11.0	3.6	1995		
1998	0.3	8.0	3.7	11.3	11.0	4.1	1998		
1999	0.3	8.0	3.7	11.3	11.0	4.1	1999		
Saudi Arabia								السعودية	
1985	25.0	69.0	250.0	370.0	174.0	132.8	1985		
1990	24.0	82.7	226.0	220.0	83.0	113.2	1990		
1995	26.0	94.7	310.0	370.0	120.0	131.5	1995		
1998	17.0	105.3	446.0	520.0	157.0	132.0	1998		
1999	17.0	105.3	446.0	520.0	157.0	132.0	1999		
Syria								سوريا	
1985	28.0	95.9	91.0	622.0	426.0	76.4	1985		
1990	29.0	119.8	57.0	771.0	560.0	76.0	1990		
1995	30.2	136.6	85.3	889.0	525.0	103.0	1995		
1998	43.4	160.1	105.1	1,119.5	660.6	116.4	1998		
1999	45.0	161.7	106.8	1,120.8	665.0	125.7	1999		

V 10 (Cont'd)

انتاج اللحوم و الحليب و البيض

Meat, milk and egg production

Country and Years	Meat			Milk		Eggs البيض	الف طن سنوي
	Beef and veal الغزل و العجل	Sheep and goat الحروف و الناعز	Poultry الدواجن	Cow and buffalo الغور و الجاموس	Sheep and goat الغزل و الناعز		
U A E	1985	3.0	20.6	8.0	3.6	14.4	7.9
	1990	5.4	25.0	13.0	5.0	20.2	10.2
	1995	8.8	36.0	22.5	7.0	28.4	12.1
	1998	13.0	29.6	26.4	8.6	34.8	13.9
	1999	13.0	30.0	27.6	8.7	35.7	14.0
Yemen Republic	1985	35.0	50.1	49.7	130.0	27.9	13.4
	1990	38.0	38.1	61.0	153.7	28.7	17.3
	1995	40.6	38.0	47.2	153.5	28.4	18.4
	1998	45.3	44.6	61.4	168.2	34.7	31.2
	1999	46.4	45.2	61.4	171.6	35.6	31.2
الإمارات العربية المتحدة	1985						
	1990						
	1995						
	1998						
	1999						
الجمهورية اليمنية	1985						
	1990						
	1995						
	1998						
	1999						

V-10 (Cont'd)
انتاج اللحوم و الحليب و البيض
Meat, milk and egg production

Country and Years	Meat				Milk		Eggs	الدولة والسنوات	احصالي الاسكوا
	لحم		الحليب		البيض				
	Beef and veal الغور و المعل	Sheep and goat الغورف و المعار	Cow and buffalo البقر و الجاموس	Sheep and goat الصان و المعار					
Total ESCWA									
1985	459	428	950	3,969	1,071	513	1985		
1990	670	476	998	3,875	1,157	538	1990		
1995	513	565	1,259	3,693	1,174	565	1995		
1998	446	604	1,487	5,966	1,449	632	1998		
1999	456	605	1,515	5,972	1,435	639	1999		
World									
1985	49,203	8,267	31,184	495,788	15,654	32,522	1985		
1990	53,378	9,697	40,827	523,191	17,964	37,554	1990		
1995	54,000	10,631	54,267	518,800	19,716	47,067	1995		
1998	55,316	11,315	61,243	536,210	20,160	52,035	1998		
1999	55,867	11,294	63,249	540,993	20,187	53,745	1999		
ESCWA/World (%)									
1985	0.9	5.2	3.0	0.8	6.8	1.6	1985		
1990	1.3	4.9	2.4	0.7	6.4	1.4	1990		
1995	0.9	5.3	2.3	0.7	6.0	1.2	1995		
1998	0.8	5.3	2.4	1.1	7.2	1.2	1998		
1999	0.8	5.4	2.4	1.1	7.1	1.2	1999		

Note:
1999 data is provisional from FAO

V-11

المصيد السمكي
Fish catches

Country	1990	1991	1992	1993	1994	1995	1996	1997	1998	1999	الدولة
Bahrain	81	76	80	90	76	94	129	101	98	103	البحرين
Egypt	312.9	299.9	322.6	326.8	340.5	372.8	395.9	418.7	423.0	*	مصر
Iraq	26.2	16.7	23.6	24.3	29.6	31.3	33.7	34.7	36.8	*	العراق
Jordan	0.4	0.4	0.4	0.4	0.4	0.5	0.5	0.6	0.6	*	الأردن
Kuwait	4.5	2.0	7.9	8.5	7.8	8.7	8.3	7.9	10.0	*	الكويت
Lebanon	1.5	1.8	1.9	2.2	2.4	4.4	4.5	4.0	4.9	*	لبنان
Oman	123.0	117.8	112.3	116.5	118.6	139.8	119.8	117.0	106.2	108.8	عمان
Palestinian Authority					1.8	1.2	2.5	3.8	3.6		السلطة الفلسطينية
Qatar	5.7	8.1	7.8	7.0	5.1	4.3	4.7	5.0	5.4	*	قطر
Saudi Arabia	42.6	42.5	48.3	50.5	56.8	48.4	51.5	54.0	56.4	*	السعودية
Syria	5.8	7.8	9.6	9.1	10.0	10.5	12.1	11.8	14.5		سوريا
U A E	95.1	92.3	95.0	95.0	108.6	105.5	107.0	114.4	115.2	*	الإمارات العربية المتحدة
Yemen Republic	78.3	83.4	80.4	86.8	83.5	103.9	103.7	115.7	126.0		الجمهورية اليمنية
Total ESCWA	704	680	718	736	773	841	857	898	912	947	احمالي الاسكوا
World	98,550	98,129	100,742	104,358	112,190	116,043	119,944	122,139	126,580	130,484	العالم
ESCWA/World (%)	0.7	0.7	0.7	0.7	0.7	0.7	0.7	0.7	0.7	0.7	الاسكوا/العالم (%)

* ESCWA estimates

* تقديرات الاسكوا

إنتاج اللحوم والحليب والبيض والأسماك في منطقة الإسكوا
 Production of Meat, Milk, Eggs and Fish in the ESCWA Region

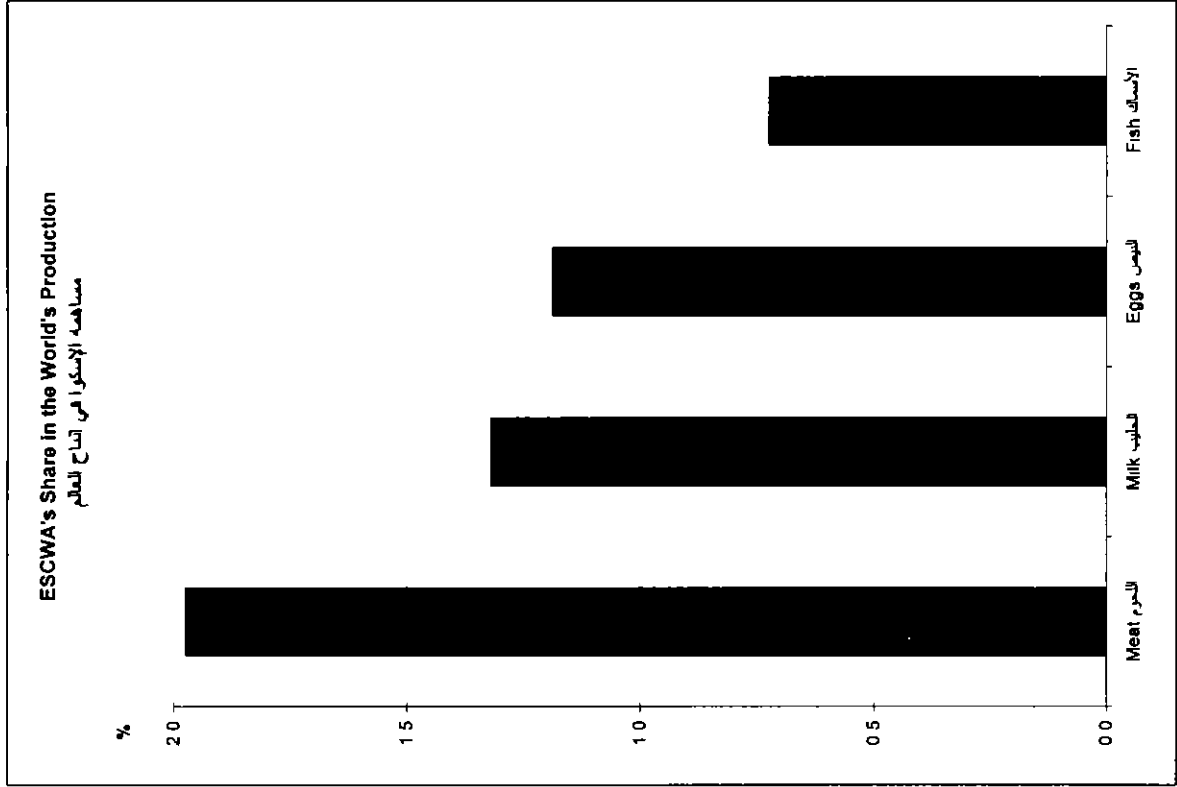
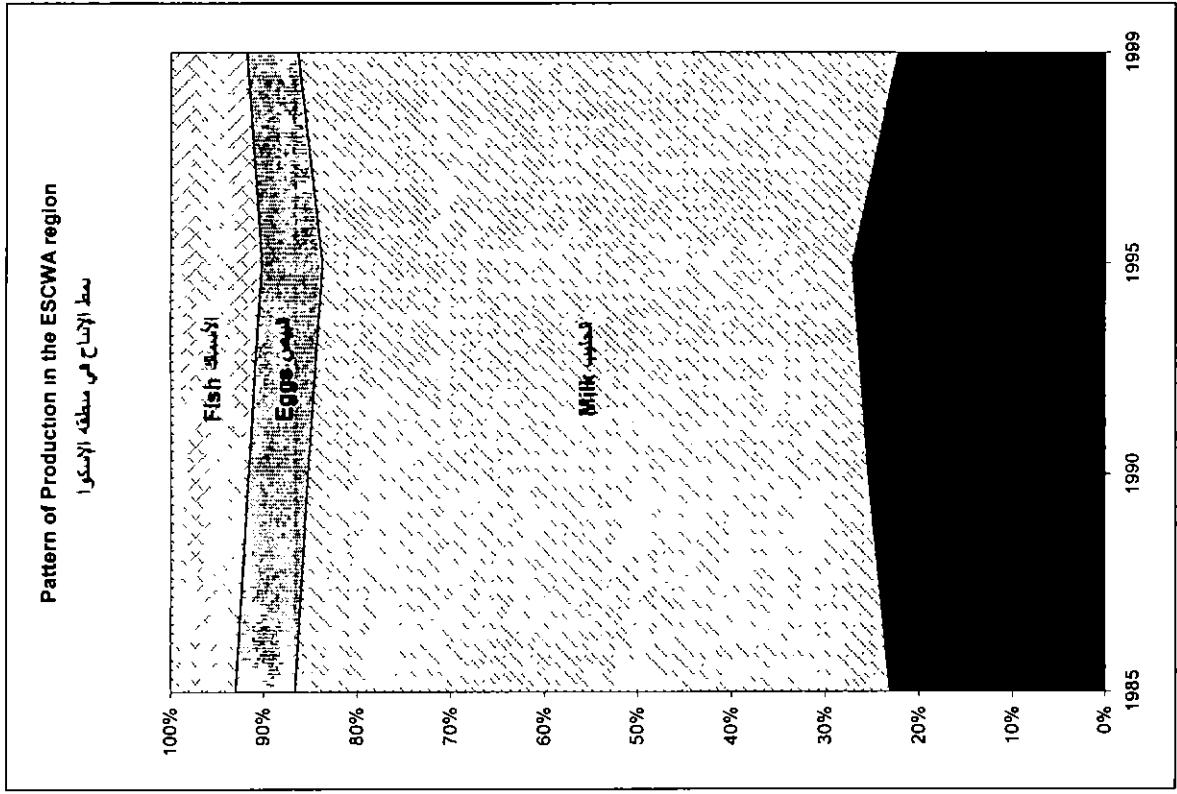

عدد التراكورات والحصادات والدراسات الزراعية

Number of agricultural tractors and harvester-threshers

عدد	1990	1991	1992	1993	1994	1995	1996	1997	1998
Bahrain									
Agricultural tractors	9	9	20	22	14	14	12	12	12
Harvester - threshers									
Egypt									
Agricultural tractors	57,000	59,000	61,000	78,099	78,846	89,080	90,000	90,000	90,000
Harvester threshers	2,340	2,360	2,370	2,370	2,370	2,370	2,370	2,370	2,370
Iraq									
Agricultural tractors	38,186	38,186	37,500	37,161	37,161	49,640	49,640	49,600	49,600
Harvesters - threshers	2,500	2,500	2,800	3,327	3,327	3,984	3,984	4,000	4,000
Jordan									
Agricultural tractors	6,100	6,600	7,100	7,400	7,634	6,500	4,700	4,773	4,800
Harvesters - threshers	70	70	73	75	77	78	78	79	79
Kuwait									
Agricultural tractors	88	86	84	82	80	78	76	75	82
Harvesters - threshers									
Lebanon									
Agricultural tractors	3,200	3,400	3,600	3,800	4,000	4,500	5,000	5,610	5,610
Harvesters - threshers	95	95	95	95	100	110	120	134	134
Oman									
Agricultural tractors	144	147	150	150	150	150	150	150	150
Harvesters - threshers	41	43	45	45	45	45	45	45	45

V-12 (Cont'd)

عدد التراكورات والحصادات والدراسات الزراعية

Number of agricultural tractors and harvester-threshers

Number	1990	1991	1992	1993	1994	1995	1996	1997	1998	عدد
Palestinian Authority										
Gaza Strip										
Agricultural tractors	720	700	685	670	655	642	642	756	599	التراكورات
Harvesters - threshers	1	1	2	2	3	3	3	6	1	الحصادات والدراسات
West Bank										
Agricultural tractors	4,100	4,150	4,200	4,250	4,300	4,370	4,684	5,143	5,377	التراكورات
Harvesters - threshers	10	13	15	20	25	27	37	32	46	الحصادات والدراسات
Qatar										
Agricultural tractors	84	79	67	69	69	69	60	71	75	قطر
Harvesters - threshers	2	3	5	2	2	2	1	1	1	التراكورات
Saudi Arabia										
Agricultural tractors	6,500	7,100	8,000	8,600	9,300	9,469	9,500	9,500	9,500	السعودية
Harvesters - threshers	1,500	1,700	2,000	2,300	2,400	2,452	2,452	2,450	2,450	التراكورات
Syria										
Agricultural tractors	62,557	65,594	69,352	72,782	78,150	86,141	86,652	87,442	93,327	سوريا
Harvesters - threshers	3,032	3,068	3,439	4,798	5,047	5,295	5,333	4,923	4,936	التراكورات
U A E										
Agricultural tractors	180	183	174	166	185	271	283	272	275	الإمارات العربية المتحدة
Harvesters - threshers	7	10	12	14	16	18	20	20	20	التراكورات
Yemen Republic										
Agricultural tractors	5,937	5,900	5,850	5,800	5,800	5,800	5,800	5,800	5,800	الجمهورية اليمنية
Harvesters - threshers	50	55	60	55	55	55	55	55	55	التراكورات

V 12 (Cont'd)

عدد التراكورات والحصادات والدراسات الزراعية
Number of agricultural tractors and harvester-threshers

عدد	1990	1991	1992	1993	1994	1995	1996	1997	1998
Total ESCWA									
Agricultural tractors	184,805	191,134	197,782	219,051	226,344	256,724	257,199	259,204	265,207
Harvesters - threshers	9,648	9,918	10,916	13,103	13,467	14,439	14,498	14,115	14,137
World									
Agricultural tractors	26,535,823	26,151,794	25,903,767	25,956,470	26,134,471	26,187,159	26,229,848	26,244,886	26,253,568
Harvesters - threshers	4,044,022	4,081,395	4,154,612	4,084,285	4,114,919	4,164,957	4,211,196	4,161,246	4,126,763

كفاءة استخدام التراكورات والحصادات والدراسات الزراعية

الإسكوا	الدراسات الزراعية	
ESCWA		
Hectar/tractor	110	105
Hectar/harvester-thresher	2,109	2,019
World		
Hectar/tractor	57	57
Hectar/harvester-thresher	370	368

Sources

Official sources

Bahrain

Central Statistical Organization, Statistical Abstract, 1998 and previous issues

Egypt

Central Agency for Public Mobilization and Statistics, Statistical Yearbook, June 1999 and previous issues

Iraq

Central Statistical Organization, Annual Abstract of Statistics, 1994 and previous issues

Jordan

Department of Statistics, Statistical Yearbook, 1998 and previous issues

Kuwait

Central Statistical Office, Annual Statistical Abstract, 1998 and previous issues

Central Statistical Office, Annual Agricultural Statistics, 1997/1998 and previous issues

Central Statistical Office, Fisheries Statistics, 1997 and previous issues

Oman

Ministry of National Economy, Statistical Yearbook, 1998 and previous issues

Ministry of National Economy, Facis & Figures 1999

المصادر

مصادر رسمية

البحرين

الجهار المركزي للإحصاء، المجموعة الإحصائية، ١٩٩٨ وأعداد سابقة

مصر

الجهار المركزي للتعنة العامة والإحصاء، الكتاب الإحصائي السوي، يونيو ١٩٩٩ وأعداد سابقة

العراق

الجهار المركزي للإحصاء، المجموعة الإحصائية السوية، ١٩٩٤ وأعداد سابقة

الأردن

دائرة الإحصاءات العامة، الكتاب الإحصائي السوي، ١٩٩٨ وأعداد سابقة

الكويت

الإدارة المركزية للإحصاء، المجموعة الإحصائية السوية، ١٩٩٨ وأعداد سابقة

الإدارة المركزية للإحصاء، الإحصاءات الزراعية السوية، ١٩٩٧/١٩٩٨ وأعداد سابقة

الإدارة المركزية للإحصاء، إحصاءات الثروة السمكية، ١٩٩٧ وأعداد سابقة

عمان

وزارة الاقتصاد الوطني، الكتاب الإحصائي السوي، ١٩٩٨ وأعداد سابقة

وزارة الاقتصاد الوطني، حقائق وأرقام ١٩٩٩

- Palestinian Authority**
 Palestinian Central Bureau of Statistics, Agricultural Statistics, 1997/1998 and previous issues
- Qatar**
 Central Statistical Organization, Annual Statistical Abstract, 1999 and previous issues
- Saudi Arabia**
 Central Department of Statistics, Statistical Yearbook, 1996 and previous issues
- Syria**
 Central Bureau of Statistics, Statistical Abstract, 1999 and previous issues
- United Arab Emirates**
 Ministry of Planning, Central Statistical Department, Annual Statistical Abstract, 1995-1997 and previous issues
- Yemen**
 Central Planning Organization, Statistical Yearbook, 1998 and previous issues
- Other Sources**
 Food and Agriculture Organization (FAO), Production Yearbook, 1997 and previous issues
 Food and Agriculture Organization (FAO), Database 2000
Unified Arab Economic Report, 1999 and previous issues
- السلطة الفلسطينية**
 دائرة الإحصاء المركزية الفلسطينية، الإحصاءات الزراعية، ١٩٩٨/١٩٩٧ و أعداد سابقة
- قطر**
 الجهاز المركزي للإحصاء، المجموعة الإحصائية السنوية، ١٩٩٩ وأعداد سابقة
- السعودية**
 مصلحة الإحصاءات العامة، الكتاب الإحصائي السنوي، ١٩٩٦ وأعداد سابقة
- سوريا**
 المكتب المركزي للإحصاء، المجموعة الإحصائية، ١٩٩٩ وأعداد سابقة
- الإمارات العربية المتحدة**
 وزارة التخطيط، الإدارة المركزية للإحصاء، المجموعة الإحصائية السنوية، ١٩٩٥-١٩٩٧ وأعداد سابقة
- اليمن**
 الجهاز المركزي للتخطيط، كتاب الإحصاء السنوي، ١٩٩٨ وأعداد سابقة
- مصادر أخرى**
 منظمة الأعدية و الزراعة (فاو)، الكتاب السنوي للإنتاج ١٩٩٧ و أعداد سابقة
 منظمة الأعدية و الزراعة (فاو)، قاعدة البيانات ٢٠٠٠
التقرير الاقتصادي العربي الموحد، ١٩٩٩ وأعداد سابقة



الفصل السادس

الصناعة

Chapter Six

Industry



VI Industry

This chapter comprises eleven tables and eight graphs. The tables include data on the shares of industry in the gross national product (GNP) and the gross outputs, and on the number and salaries and wages of workers in different industries, classified as per the International Standard Industrial Classification (ISIC) ver 2 and/or ISIC ver 3 for different periods, as follows

الفصل السادس الصناعة
يشتمل هذا الفصل على احد عشر جدولاً وثمانية اشكال بيانية. وتتضمن الجداول بيانات عن مساهمة الصناعة في الناتج المحلي الإجمالي، وقيم الإنتاج وعدد ورواتب واحور العاملين في مختلف الصناعات، موزة وفقاً للتصنيف الصناعي الدولي الموحد (التعديل 2 و/أو التعديل 3) لفترات زمنية مختلفة، كما يلي

Classification	التعديل 3	التعديل 2	التصنيف
Country	ISIC-ver 3	ISIC-ver 2	الدولة
	Period	الفترة الرسمية	
Bahrain		1998-1990	دولة البحرين
Egypt		1998-1990	جمهورية مصر العربية
Iraq		1998-1990	جمهورية العراق
Jordan	1994-1998	1993-1990	المملكة الأردنية الهاشمية
Kuwait		1998-1990	دولة الكويت
Lebanon	1990-1998		الجمهورية اللبنانية
Oman	1990-1998		سلطنة عمان
Palestinian Authority	1990-1998		السلطة الفلسطينية
Qatar		1998-1990	دولة قطر
Saudi Arabia		1998-1990	المملكة العربية السعودية
Syrian Arab Republic		1998-1990	الجمهورية العربية السورية
United Arab Emirates		1998-1990	الإمارات العربية المتحدة
Yemen	1995-1999	1994-1990	الجمهورية اليمنية

Some numeric and graphic indicators for the ESCWA region were calculated and are illustrated in this chapter

Data were obtained from national and official sources when available, in addition to reliance on the databases of the United Nations Industrial Development Organization (UNIDO), the Arab Industrial Development and Mining Organization (AIDMO) and other organizations as secondary sources

ولقد تم استخراج بعض المؤشرات الرقمية والبيانية عن اجمالي منطقة الإسكوا، وعرضها في هذا الفصل

واعطيت الأولوية للبيانات التي تم الحصول عليها من المصادر الرسمية والوطنية المتاحة، مع الاعتماد بعض على قواعد بيانات كل من منظمة الأمم المتحدة للتنمية الصناعية والمنظمة العربية للتنمية الصناعية والتعدين بالإضافة إلى بعض المصادر الأخرى

VI-1

مساهمة الصناعات الاستخراجية والتحويلية في الناتج المحلي الإجمالي (بأسعار المنتج وبأسعار الحارية)
The share of mining and manufacturing industries in GDP (in producer's value at current prices)

Country and Years	Gross Domestic Product		Mining industries		Manufacturing industries		الدول
	الناتج المحلي الإجمالي	Value added	القيمة المضافة	Value added	Value added	الصناعات التحويلية	
Bahrain							البحرين
1990	4,529	867	191	493	10.9	1990	
1991	4,616	779	16.9	517	11.2	1991	
1992	4,751	774	16.3	516	10.9	1992	
1993	5,200	815	15.7	640	12.3	1993	
1994	5,568	795	14.3	808	14.5	1994	
1995	5,849	900	15.4	1,026	17.5	1995	
1996	6,102	1,105	18.1	896	14.7	1996	
1997	6,349	1,187	18.7	932	14.7	1997	
1998	6,184	841	13.6	788	12.7	1998	
1999	6,620	1,206	18.2	815	12.3	1999	
Egypt							مصر
1990	35,491	1,678	4.7	4,431	12.5	1990	
1991	34,228	2,881	8.4	4,496	13.1	1991	
1992	41,647	2,891	6.9	5,484	13.2	1992	
1993	46,677	3,595	7.7	5,729	12.3	1993	
1994	51,471	3,958	7.7	6,033	11.7	1994	
1995	60,000	4,834	8.1	6,851	11.4	1995	
1996	67,690	4,686	6.9	8,060	11.9	1996	
1997	75,605	5,268	7.0	9,061	12.0	1997	
1998	82,704	5,879	7.1	10,112	12.2	1998	
1999*	88,874	7,886	8.9	13,427	15.1	1999*	

مساهمة الصناعات الاستخراجية والتحويلية في الناتج المحلي الإجمالي (سعر المنتج وبالسعر الجارية)
The share of mining and manufacturing industries in GDP (in producer's value at current prices)

Country and Years	Gross Domestic Product الناتج المحلي الإجمالي	Mining industries الصناعات الاستخراجية		Manufacturing industries الصناعات التحويلية		الدول والمسوات
		Value added القيمة المضافة	% in GDP نسبة المساهمة في الناتج المحلي الإجمالي	Value added القيمة المضافة	% in GDP نسبة المساهمة في الناتج المحلي الإجمالي	
Iraq العراق	1990	11,648	1,665	14.3	1,029	8.8
	1991	4,863	36	0.7	311	6.4
	1992	4,667	19	0.4	457	9.8
	1993	2,079	1	0.1	119	5.7
	1994	2,606	1	0.05	86	3.3
	1995	2,730	2	-0.1	106	3.9
	1996	2,902	3	0.1	65	2.2
	1997*	3,461	104	3.0	91	2.6
	1998*	3,949	158	4.0	113	2.9
	1999*	4,142	207	5.0	111	2.7
	Jordan الأردن	1990	4,012	291	7.3	579
1991		4,206	229	5.4	608	14.5
1992		5,209	192	3.7	598	11.5
1993		5,568	154	2.8	617	11.1
1994		6,076	146	2.4	803	13.2
1995		6,406	263	4.0	1,153	17.7
1996		6,645	268	4.0	1,071	16.1
1997		6,976	285	4.1	1,185	17.0
1998		7,306	286	3.9	1,358	18.6
1999*		7,460	297	4.0	1,381	18.5

VI-1 (cont d)

مساهمة الصناعات الاستخراجية والتحويلية في الناتج المحلي الإجمالي (سعر المنتج وبالسعر الحارثة)
The share of mining and manufacturing industries in GDP (in producer's value at current prices)

Country and Years	Gross Domestic Product		الصناعات الاستخراجية		الصناعات التحويلية		الدول والسنوات
	الناتج المحلي الإجمالي	قيمة المضافة	% in GDP المحلي الإجمالي	قيمة المضافة	% in GDP المحلي الإجمالي	قيمة المضافة	
Kuwait							
1990	18,308	7,222	39.4	2,121	11.6		1990
1991	10,833	1,161	10.7	536	5.0		1991
1992	19,886	6,146	30.9	1,784	9.0		1992
1993	23,942	9,807	41.0	2,101	8.8		1993
1994	24,764	9,499	38.4	2,629	10.6		1994
1995	26,595	10,528	39.6	2,982	11.2		1995
1996	31,112	13,816	44.4	3,683	11.8		1996
1997*	30,055	11,311	37.6	4,033	13.4		1997*
1998*	25,305	7,270	28.7	3,000	11.9		1998*
1999*	29,613	10,411	35.2	3,507	11.8		1999*
Lebanon							
1990*	2,784	8	0.3	254	9.1		1990*
1991*	4,151	11	0.3	464	11.2		1991*
1992*	5,464	15	0.3	703	12.9		1992*
1993*	7,539	21	0.3	899	11.9		1993*
1994	8,924	25	0.3	1,028	11.5		1994
1995	10,968	30	0.3	1,250	11.4		1995
1996*	12,996	35	0.3	1,439	11.1		1996*
1997*	14,867	37	0.2	1,542	10.4		1997*
1998*	16,168	39	0.2	1,610	10.0		1998*
1999*	16,659	41	0.2	1,631	9.8		1999*

V11 (cont'd)

مساهمة الصناعات الاستخراجية والتحويلية في الناتج المحلي الإجمالي (بسرر المنتج وبالإسعار الجارية)
The share of mining and manufacturing industries in GDP (in producer's value at current prices)

Country and Years	Gross Domestic Product		Mining industries		الصناعات الاستخراجية		Manufacturing industries		الدول والسنوات
	الناتج المحلي الإجمالي		القيمة المضافة		% in GDP		القيمة المضافة		
	مليون دولار أمريكي		Value added		نسبة المساهمة في الناتج المحلي الإجمالي		Value added		
Oman	1990	11,670	5,601	48.0	342	2.9			عمان
	1991	11,327	4,770	42.1	390	3.4			1990
	1992	12,436	5,102	41.0	456	3.7			1991
	1993	12,477	4,656	37.3	525	4.2			1992
	1994	12,902	4,743	36.8	560	4.3			1993
	1995	13,785	5,281	38.3	643	4.7			1994
	1996	15,258	6,441	42.2	616	4.0			1995
	1997	15,817	6,353	40.2	625	4.0			1996
	1998 ⁽¹⁾	14,144	4,327	30.6	659	4.7			1997
	1999 ⁽¹⁾	15,614	6,067	38.9	670	4.3			1998 ⁽¹⁾
Palestinian Authority ⁽²⁾	1990	2,219	8 *	0.4	141 *	6.4			1999 ⁽¹⁾
	1991	2,362	8 *	0.4	147 *	6.2			1990
	1992	2,845	10 *	0.4	175 *	6.1			1991
	1993	2,874	10 *	0.3	173 *	6.0			1992
	1994	2,975	16	0.5	314	10.6			1993
	1995	3,575	20	0.6	311	8.7			1994
	1996	3,897	26	0.7	381	9.8			1995
	1997	4,173	22	0.5	453	10.8			1996
	1998	4,485	19	0.4	650	14.5			1997
	1999*	4,843	21	0.4	709	14.6			1998

VI 1 (cont'd)

مساهمة الصناعات الاستخراجية والتحويلية في الناتج المحلي الإجمالي (سعر المنتج وبالإسعار الحالية)
The share of mining and manufacturing industries in GDP (in producer's value at current prices)

Country and Years	Gross Domestic Product الناتج المحلي الإجمالي	Mining industries		Manufacturing industries		الدول والمسوات
		Value added القيمة المضافة		Value added القيمة المضافة		
		% in GDP النسبة المئوية في الناتج المحلي الإجمالي		% in GDP النسبة المئوية في الناتج المحلي الإجمالي		
قطر						
1990	7,360	2,799	38.0	874	11.9	1990
1991	6,884	2,240	32.5	852	12.4	1991
1992	7,646	2,739	35.8	884	11.6	1992
1993	7,157	2,334	32.6	793	11.1	1993
1994	7,375	2,358	32.0	810	11.0	1994
1995	8,138	3,004	36.9	683	8.4	1995
1996	9,059	3,509	38.7	687	7.6	1996
1997	11,298	4,776	42.3	939	8.3	1997
1998 ^(a)	10,255	3,573	34.8	807	7.9	1998 ^(a)
1999 ^(a)	12,197	5,481	44.9	893	7.3	1999 ^(a)
السعودية						
1990	104,671	37,507	35.8	8,511	8.1	1990
1991	118,034	42,411	35.9	9,559	8.1	1991
1992	123,204	47,230	38.3	10,481	8.5	1992
1993	118,516	39,978	33.7	10,090	8.5	1993
1994	120,167	39,810	33.1	10,540	8.8	1994
1995	127,811	44,297	34.7	11,434	8.9	1995
1996	141,322	54,070	38.3	12,546	8.9	1996
1997	146,494	54,320	37.1	13,509	9.2	1997
1998 ^(a)	128,377	35,207	27.4	12,699	9.9	1998 ^(a)
1999 ^(a)	139,207	43,555	31.3	13,316	9.6	1999 ^(a)

V1-1 (cont'd)

مساهمة الصناعات الاستخراجية والتحويلية في الناتج المحلي الإجمالي (بسرر المنتج وبالسعر الجارية)
The share of mining and manufacturing industries in GDP (in producer's value at current prices)

Country and Years	Gross Domestic Product الناتج المحلي الإجمالي	Mining industries		Manufacturing industries		الدول والسنوات
		Value added القيمة المضافة	% in GDP نسبة المساهمة في الناتج المحلي الإجمالي	Value added القيمة المضافة	% in GDP نسبة المساهمة في الناتج المحلي الإجمالي	
		الصناعات الإخراجية		الصناعات التحويلية		
Syria						
1990	9,583	1,374	14.3	699	7.3	سوريا 1990
1991	10,818	1,069	9.9	783	7.2	1991
1992	12,598	1,086	8.6	865	6.9	1992
1993	13,978	1,069	7.6	1,013	7.2	1993
1994	16,814	1,049	6.2	1,237	7.4	1994
1995	18,659	1,225	6.6	1,184	6.3	1995
1996	21,863	2,815	12.9	1,652	7.6	1996
1997	23,299	3,841	16.5	1,644	7.1	1997
1998 ^(a)	23,132	3,080	13.3	1,710	7.4	1998 ^(a)
1999*	21,192	3,044	14.4	1,546	7.3	1999*
United Arab Emirates						الإمارات العربية المتحدة
1990	33,653	15,783	46.9	2,643	7.9	1990
1991	33,920	14,871	43.8	2,661	7.8	1991
1992	35,413	14,741	41.6	2,859	8.1	1992
1993	35,745	13,003	36.4	3,035	8.5	1993
1994	38,268	12,253	32.0	3,907	10.2	1994
1995	42,807	13,216	30.9	4,468	10.4	1995
1996	47,993	15,719	32.8	4,900	10.2	1996
1997	50,414	14,934	29.6	6,018	11.9	1997
1998	47,360	9,987	21.1	6,137	13.0	1998
1999	52,128	13,442	25.8	6,561	12.6	1999

V1-1 (cont.d)

مساهمة الصناعات الإستخراجية والتحويلية في الناتج المحلي الإجمالي (سعر المنتج والأسعار الجارية)
The share of mining and manufacturing industries in GDP (in producer's value at current prices)

Country and Years	Gross Domestic Product الناتج المحلي الإجمالي	Mining industries الصناعات الإستخراجية		Manufacturing industries الصناعات التحويلية		الدول والمسنوات
		Value added القيمة المضافة	% in GDP نسبة المساهمة في الناتج المحلي الإجمالي	Value added القيمة المضافة	% in GDP نسبة المساهمة في الناتج المحلي الإجمالي	
Yemen Republic						الجمهورية اليمنية
1990	8,903	1,250	14.0	722	8.1	1990
1991	6,607	699	10.6	645	9.8	1991
1992	6,453	479	7.4	741	11.5	1992
1993	4,944	290	5.9	619	12.5	1993
1994	3,620	230	6.4	517	14.3	1994
1995	4,034	584	14.5	602	14.9	1995
1996	5,477	1,511	27.6	626	11.4	1996
1997	6,626	1,914	28.9	743	11.2	1997
1998 ⁽¹⁾	5,991	1,033	17.2	732	12.2	1998
1999 ⁽²⁾	6,770	2,125	31.4	703	10.4	1999
Total ESCWA						إجمالي الإسكوا
1990	254,833	76,053	29.8	22,839	9.0	1990
1991	252,848	71,166	28.1	21,970	8.7	1991
1992	282,219	81,424	28.9	26,004	9.2	1992
1993	286,696	75,732	26.4	26,352	9.2	1993
1994	301,528	74,881	24.8	29,272	9.7	1994
1995	331,457	84,178	25.4	32,693	9.9	1995
1996	372,316	104,004	27.9	36,622	9.8	1996
1997	395,434	104,352	26.4	40,775	10.3	1997
1998	375,359	71,698	19.1	40,375	10.8	1998
1999	405,318	93,782	23.1	45,270	11.2	1999

* ESCWA estimates

(1) Preliminary official figures

(2) Figures for the Gaza Strip and the West Bank without Jerusalem

(3) Official estimates

معلومات الإسكوا

(1) بيانات رسمية أولية

(2) برلم قطاع غزة والحدود الغربية بدون القدس

(3) بيانات رسمية

Contribution of Industry in the GDP in the ESCWA Region
مساهمة الصناعة في الناتج المحلي الإجمالي في منطقة الإسكوا

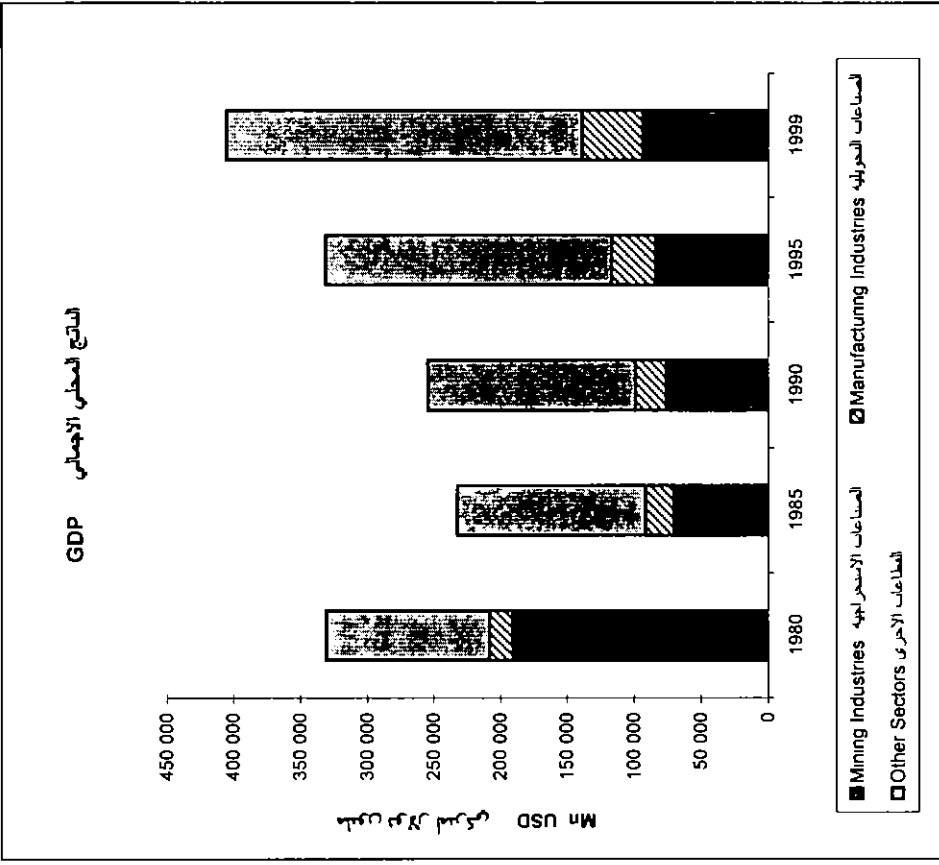
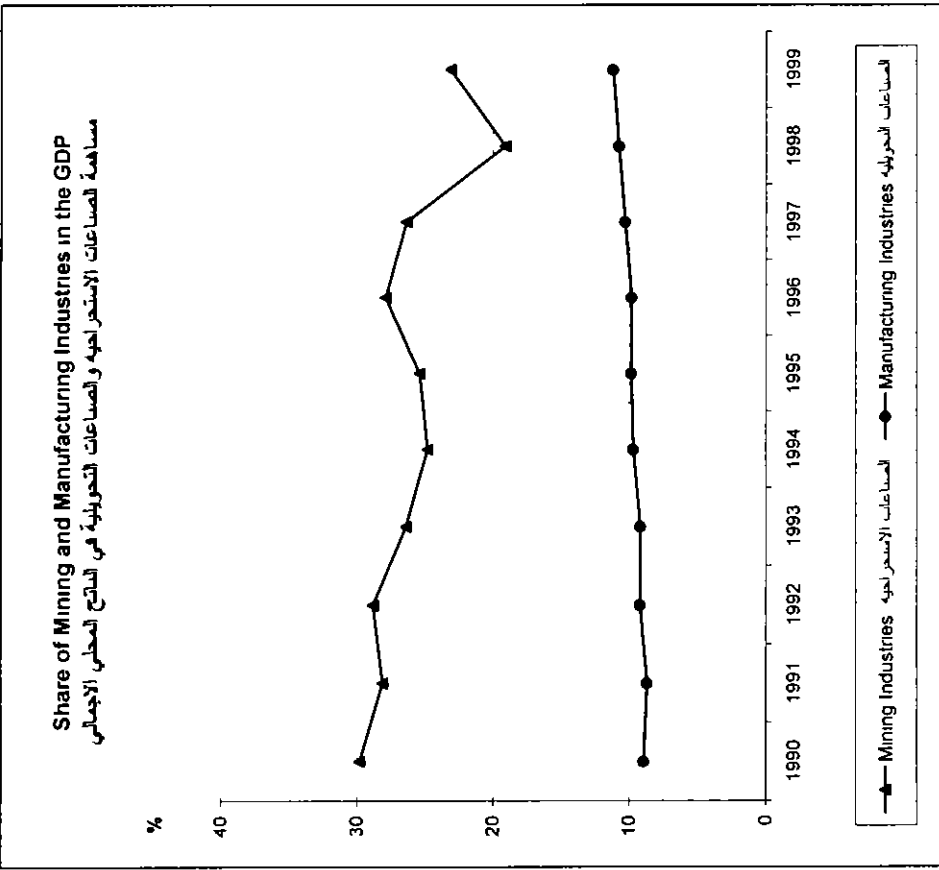

قيم إنتاج الصناعات التحويلية موردة حسب التصنيف الصناعي الدولي الموحد لجميع الأنشطة الاقتصادية - التعديل 2

Value of production of manufacturing industries classified by ISIC-2

Country and Years	31 Food, beverages and tobacco	32 Textile, wearing apparel & leather industries	33 Wood & wood products including furniture	34 Paper & paper products, printing & publishing	35 Chemicals & petroleum products	36 Non metallic mineral prod except coal & petrol	37 Basic metal industries	38 Fabricated metal products & machinery	39 Other manufact industries	Total	الدول والمنصات
Bahrain(Mn Dinars)											التحريين (مليون دينار)
1990*	51.4	30.7	31.1	22.0	108.4	36.6	239.8	75.4	32.4	627.8	1990*
1991*	54.0	32.2	32.6	23.0	113.7	38.4	251.6	79.1	34.0	648.6	1991*
1992	53.9	32.2	32.6	23.0	113.5	38.3	251.2	79.0	34.0	657.6	1992
1993*	66.7	39.9	40.4	28.5	140.6	47.5	311.2	97.9	42.1	814.8	1993*
1994*	84.3	50.4	51.0	36.0	177.6	59.9	393.0	123.6	53.1	1,028.9	1994*
1995*	107.1	64.0	64.8	45.7	225.7	76.1	499.4	157.1	67.5	1,307.4	1995*
1996*	93.5	55.9	56.5	39.9	196.9	66.5	435.9	137.1	58.9	1,141.1	1996*
1997*	97.3	58.2	58.8	41.5	205.0	69.2	453.7	142.7	61.3	1,187.8	1997*
1998*	82.2	49.1	49.7	35.1	173.1	58.4	383.2	120.5	51.8	1,003.2	1998*
Egypt (Mn Pounds) (1)(2)											مصر (مليون جنيه) (2)(1)
1990	10,839.0	6,849.5	284.0	1,270.1	10,654.6	2,456.0	4,044.9	5,288.2	79.8	41,766.1	1990
1991	10,931.5	7,370.5	338.0	1,826.1	14,460.7	3,096.8	4,191.1	6,688.8	97.8	49,001.2	1991
1992	13,099.0	8,087.9	362.3	2,317.5	17,364.1	3,989.1	4,657.2	8,300.6	87.6	58,265.3	1992
1993	14,838.9	8,463.9	367.9	2,050.0	19,068.2	4,208.0	5,001.2	7,679.9	70.9	61,748.9	1993
1994	16,271.2	9,783.0	589.2	2,447.5	21,755.4	6,942.1	4,659.8	10,908.7	141.9	73,498.8	1994
1995	17,892.4	10,254.1	532.2	3,149.7	24,100.1	5,800.5	6,838.0	12,214.8	116.2	80,897.9	1995
1996	21,011.7	10,813.6	657.8	3,888.4	32,433.8	7,613.1	8,608.8	17,545.9	120.8	102,693.9	1996
1997*	23,383.6	12,417.0	746.5	4,229.3	35,090.9	8,884.1	8,738.7	18,256.6	142.4	111,889.1	1997*
1998*	26,174.7	13,663.1	844.2	4,814.6	39,978.3	10,173.1	9,829.3	20,963.5	156.4	126,597.1	1998*

قيم إنتاج الصناعات التحويلية موردة حسب التصنيف الصناعي الدولي الموحد لجميع الأنشطة الاقتصادية. التعديل 2
Value of production of manufacturing industries classified by ISIC-2

Country and Years	31 Food, beverages and tobacco المنتجات الغذائية والمشروبات والتبغ	32 Textile, wearing apparel & leather industries النسيج والجلود والملابس الجلودية	33 Wood & wood products including furniture الخشب والمنتجات الخشبية والأثاث	34 Paper & paper products printing & publishing ورق الطباعة والنشر	35 Chemicals & petroleum products الكيمياء والبتروكيماويات	36 Non-metallic mineral prod. except coal & petrol عدا النفط والغاز المعدني	37 Basic metal industries المعادن الأساسية	38 Fabricated metal products & machinery الآلات والمعدات المعدنية المصنعة	39 Other manufact industries الصناعات الأخرى	Total المجموع	الدول والسنوات
Iraq (Mn Dinars)											العراق (مليون دينار)
1990	1,024.2	954.9	234.8	142.7	1,019.2	385.8	50.6	616.9	114.8	4,543.9	1990
1991	803.6	511.1	304.3	65.9	519.7	204.5	14.1	543.0	128.3	3,094.4	1991
1992	1,821.7	1,076.7	520.1	163.5	1,098.0	592.5	73.4	832.3	18.7	6,196.9	1992
1993	6,034.5	3,575.1	1,539.9	321.4	2,188.0	2,570.0	-	1,317.0	75.0	17,620.9	1993
1994	8,897.8	4,448.7	44.2	1,459.3	4,478.6	3,203.5	-	2,094.9	-	24,627.0	1994
1995	26,439.3	13,053.8	75.5	7,092.2	21,752.7	8,513.1	-	9,754.1	-	86,680.7	1995
1996	29,860.4	20,796.5	66.1	5,107.8	21,353.7	6,132.5	-	8,470.6	-	91,787.6	1996
1997										288,600.0	1997
1998*										473,878.6	1998*
Jordan(Mn Dinars)											الأردن (مليون دينار)
1990	239.4	58.4	31.3	65.2	559.1	117.9	71.2	81.5	2.6	1,226.6	1990
1991	249.4	74.8	31.1	72.8	574.9	142.2	88.3	87.5	1.1	1,332.1	1991
1992	308.2	88.0	49.8	83.2	864.2	195.1	117.0	138.7	1.5	1,845.6	1992
1993	355.1	84.7	55.3	111.0	819.0	217.9	92.7	141.6	0.4	1,877.6	1993

قيم إنتاج الصناعات التحويلية موزعة حسب التصنيف الصناعي الدولي الموحد لجميع الأنشطة الاقتصادية - التعديل 2

Value of production of manufacturing industries classified by ISIC-2

Country and Years	31 Food, beverages and tobacco	32 Textile, wearing apparel & leather industries	33 Wood & wood products including furniture	34 Paper & paper products, printing & publishing	35 Chemicals & petroleum products	36 Non metallic mineral prod except coal & petrol	37 Basic metal industries	38 Fabricated metal products & machinery	39 Other manufact industries	Total	الدول والصناعات
Kuwait(Mn Dinars)											الكويت (مليون دينار)
1990	68.2	39.9	21.7	32.8	1,301.6	84.7	8.4	52.6	11.9	1,621.8	1990
1991	40.4	24.9	12.6	20.3	196.8	43.0	2.1	63.2	8.2	411.5	1991
1992	89.5	51.8	38.8	45.8	828.3	60.3	7.6	123.1	10.2	1,255.5	1992
1993	109.8	65.0	47.8	51.4	1,025.9	91.7	12.6	148.6	20.1	1,572.8	1993
1994	116.9	59.9	36.0	43.3	1,396.1	114.1	14.9	142.6	8.9	1,932.6	1994
1995	130.8	60.0	45.0	47.6	1,640.3	122.4	14.6	147.5	32.4	2,240.7	1995
1996	145.6	60.5	39.5	47.4	2,221.1	123.9	11.1	165.4	32.6	2,847.2	1996
1997	155.0	69.4	48.4	47.2	2,017.0	143.6	16.7	181.7	28.1	2,707.1	1997
1998*	128.3	59.7	41.4	46.6	1,624.1	114.2	13.3	152.0	24.4	2,204.1	1998*
Qatar(Mn Riyals)											قطر (مليون ريال)
1990	264.8	166.7	115.4	121.0	3,017.5	215.5	712.9	98.0	5.8	4,717.6	1990
1991	258.0	150.4	101.4	88.6	3,250.8	220.1	630.8	145.1	5.4	4,850.6	1991
1992	272.7	237.9	173.9	198.8	3,185.3	359.5	691.5	142.2	5.9	5,267.7	1992
1993	275.2	286.6	163.5	125.6	2,698.7	541.2	799.7	136.2	7.9	5,034.6	1993
1994	354.9	302.5	183.2	142.4	2,853.6	673.8	756.4	175.0	8.6	5,450.1	1994
1995	330.7	280.9	129.9	136.6	2,390.8	796.6	742.1	154.2	7.9	4,969.7	1995
1996	323.4	380.7	178.2	123.8	2,381.5	615.2	736.4	197.6	8.7	4,945.5	1996
1997	510.8	501.7	266.9	149.7	3,103.6	755.4	724.0	287.7	1.7	6,301.5	1997
1998*	488.0	527.7	256.9	160.3	2,772.6	990.8	832.2	279.6	6.7	6,314.9	1998*

قيم إنتاج الصناعات التحويلية موزعة حسب التصنيف الصناعي الدولي الموحد لجميع الأنشطة الاقتصادية - التعديل 2

Value of production of manufacturing industries classified by ISIC-2

Country and Years	31 Food beverages and tobacco	32 Textile, wearing apparel & leather industries	33 Wood & wood products including furniture	34 Paper & paper products printing & publishing	35 Chemicals & petroleum products	36 Non metallic mineral prod except coal & petrol	37 Basic metal industries	38 Fabricated metal products & machinery	39 Other manufact industries	Total	الدول والسنوات
Saudi Arabia (Mn Riyals)											
1990	5,809.7	671.5	367.9	1,431.4	22,795.8	2,798.0	2,013.0	8,371.9	1,127.1	45,386.3	السعودية (مليون ريال)
1991	6,168.8	734.9	441.7	1,566.1	24,183.7	3,881.4	2,148.6	8,980.8	1,116.9	49,222.9	1990
1992	7,098.8	898.5	645.5	1,855.8	27,260.6	4,630.5	2,189.5	11,178.8	1,436.2	57,194.2	1991
1993*	6,581.6	866.9	682.1	1,772.9	25,070.4	5,027.3	1,944.6	10,712.3	1,321.9	53,980.0	1992
1994*	6,765.7	931.3	802.1	1,877.6	25,466.4	5,796.2	1,860.2	11,500.3	1,388.7	56,388.6	1993*
1995*	7,220.5	1,038.3	967.4	2,064.6	26,842.0	6,878.3	1,832.3	12,811.7	1,515.0	61,170.0	1994*
1996*	7,792.3	1,170.0	1,168.3	2,296.0	28,592.7	8,195.5	1,806.7	14,426.9	1,671.6	67,120.0	1995*
1997*	8,250.2	1,292.9	1,372.9	2,505.1	29,862.3	9,522.7	1,726.1	15,932.0	1,810.0	72,274.3	1996*
1998*	7,528.9	1,231.0	1,381.3	2,356.2	26,863.9	9,488.7	1,398.8	15,160.0	1,689.7	67,098.6	1997*
Syria (Mn Pounds)											
1990	28,501.0	2,400.8	2,741.0	1,134.0	29,409.0	4,594.0	1,930.0	7,918.0	429.0	100,664.0	1998*
1991	29,399.0	29,277.0	3,342.0	661.0	27,187.0	6,331.0	2,271.0	8,978.0	385.0	107,831.0	1990
1992	34,161.0	39,995.0	6,081.0	1,188.0	29,674.0	8,643.0	2,509.0	11,987.0	980.0	135,218.0	1991
1993	38,524.0	29,543.0	7,719.0	1,867.0	33,397.0	10,592.0	2,731.0	16,501.0	883.0	141,757.0	1992
1994	50,441.0	34,821.0	8,463.0	2,790.0	36,024.0	13,683.0	2,779.0	19,874.0	970.0	169,845.0	1993
1995	61,657.0	41,645.0	9,194.0	3,913.0	38,772.0	17,186.0	3,457.0	22,451.0	1,105.0	199,480.0	1994
1996	67,445.0	46,198.0	10,216.0	4,520.0	60,641.0	18,223.0	4,516.0	26,095.0	1,237.0	239,091.0	1995
1997	70,325.0	50,221.0	11,146.0	5,008.0	77,126.0	19,298.0	4,921.0	29,016.0	1,400.0	268,461.0	1996
1998*	83,017.1	54,866.4	13,640.0	5,932.5	74,024.1	23,658.0	5,306.6	34,100.1	1,629.6	296,374.5	1997

قيم إنتاج الصناعات التحويلية مصنفة حسب التصنيف الصناعي الدولي الموحد لجميع الأنشطة الاقتصادية - التعديل 2
Value of production of manufacturing industries classified by ISIC-2

Country and Years	Value of production of manufacturing industries classified by ISIC-2										Total	الدول والسنوات
	31 Food beverages and tobacco	32 Textile, wearing apparel & leather industries	33 Wood & wood products including furniture	34 Paper & paper products printing & publishing	35 Chemicals & petroleum products	36 Non-metallic mineral prod except coal & petrol	37 Basic metal industries	38 Fabricated metal products & machinery	39 Other manufacture industries	المجموع		
الإمارات العربية المتحدة												
United Arab Emirates (Mn Dirhams) ⁽¹⁾												
1990	1,440.0	672.0	401.0	414.0	12,148.0	1,612.0	1,510.0	1,402.0	208.0	19,907.0	1990	
1991	1,515.0	760.0	424.0	429.0	12,202.0	1,681.0	1,525.0	1,645.0	220.0	20,401.0	1991	
1992	1,980.0	1,020.0	645.0	635.0	13,276.0	1,930.0	1,900.0	2,140.0	310.0	23,836.0	1992	
1993	2,122.0	1,135.0	680.0	690.0	13,086.0	2,025.0	1,992.0	2,234.0	340.0	24,304.0	1993	
1994	2,962.3 *	1,618.8 *	1,016.8 *	1,024.5 *	15,808.6 *	2,603.9 *	2,693.7 *	3,091.7 *	494.7 *	31,315.0	1994	
1995	3,541.7 *	1,976.0 *	1,263.2 *	1,274.7 *	16,635.9 *	2,928.4 *	3,139.0 *	3,644.6 *	609.5 *	34,024.0	1995	
1996*	4,314.8	2,450.8	1,589.9	1,606.4	17,843.0	3,369.9	3,736.9	4,409.8	761.8	40,083.3	1996*	
1997*	4,540.2	2,619.3	1,720.4	1,740.1	16,515.4	3,361.6	3,850.8	4,599.4	819.5	39,766.7	1997*	
1998*	4,928.4	2,882.4	1,913.5	1,937.1	15,740.0	3,470.6	4,101.3	4,943.1	906.9	40,833.3	1998*	
Yemen Republic (Mn Riyals) ⁽¹⁾												
1990	53,271.0	7,371.0	5,701.0	6,914.0	35,662.0	17,510.0	5,779.0	693.0	-	132,921.0	1990	
1991	53,997.0	7,592.0	6,166.0	6,938.0	35,682.0	18,472.0	6,555.0	696.0	-	136,198.0	1991	
1992	54,769.0	8,294.0	6,845.0	7,736.0	35,925.0	19,958.0	7,545.0	702.0	-	141,774.0	1992	
1993	55,878.0	9,270.0	7,363.0	9,755.0	27,054.0	22,670.0	8,364.0	704.0	-	141,058.0	1993	
1994	52,235.0	9,128.0	7,248.0	9,259.0	33,050.0	21,830.0	8,388.0	723.0	-	141,861.0	1994	

* ESCWA estimates

(1) Fiscal year from 1 July to 30 June of the following year

(2) Private establishments with 10 or more persons engaged and all public establishments

(3) Establishments with 10 persons engaged or more

(4) Large Industrial establishments only

* تقديرات الإسكوا

(1) السنة المالية يبدأ من أول تموز/يوليو وينتهي في 30 حزيران/يونيو من السنة التالية

(2) المنشآت الخاصة التي يعمل بها عشرة أو أكثر وجميع المنشآت العامة

(3) المنشآت التي يعمل بها عشرة مشغلين فأكثر

(4) المنشآت الصناعية الكبيرة فقط

قيم إنتاج الصناعات التحويلية موزعة حسب التصنيف الصناعي الدولي الموحد لجميع الأنشطة الاقتصادية-التعديل 3
Value of production of manufacturing industries classified by ISIC-3

Country and Years	Food, beverages and tobacco	Textile, wearing apparel & leather industries	Wood & wood products	Paper & paper products printing & publishing	Chemicals & petroleum products	Non metallic mineral products except coal & petroleum	Basic metal industries	Fabricated metal products & machinery	Other manufactures including furniture	Total	الدول والسنوات
Jordan(Mn Dinars)											
1994	513.1	122.2	18.2	118.2	967.1	237.0	104.2	212.6	65.6	2,348.3	1994 (الآلاف مليون دينار)
1995	618.7	123.9	16.3	139.9	1,061.3	233.3	105.2	244.8	69.6	2,613.0	1995
1996	587.1	133.1	19.9	132.5	1,041.3	231.8	121.8	198.7	66.8	2,533.1	1996
1997	682.0	114.0	20.0	145.0	1,114.0	246.0	107.0	212.0	61.0	2,701.0	1997
1998*	655.0	156.0	23.2	150.9	1,234.4	310.6	147.8	271.4	83.7	3,032.9	1998*
Lebanon(Mn USD)											
1990*	320.4	182.3	42.1	66.6	95.1	136.6	67.3	163.8	122.6	1,196.8	1990*
1991*	431.6	245.5	56.7	89.7	128.1	184.0	90.7	220.7	165.1	1,612.2	1991*
1992*	639.8	364.0	84.0	133.0	189.9	272.8	134.5	327.1	244.8	2,389.8	1992*
1993*	819.1	465.9	107.6	170.3	243.1	349.2	172.1	418.8	313.4	3,059.4	1993*
1994	936.1	532.5	122.9	194.6	277.8	399.1	196.7	478.6	358.1	3,496.5	1994
1995*	1,138.5	647.6	149.5	236.7	337.9	485.4	239.3	582.1	435.6	4,252.5	1995*
1996*	1,310.4	745.4	172.1	272.5	388.9	558.7	275.4	670.0	501.3	4,894.7	1996*
1997*	1,344.8	765.0	176.6	279.6	399.1	573.3	282.6	687.6	514.5	5,023.1	1997*
1998*	1,400.1	796.5	183.9	291.1	415.5	596.9	294.2	715.8	535.7	5,229.7	1998*

3 قيم إنتاج الصناعات التحويلية مورعة حسب التصنيف الصناعي الدولي الموحد لجميع الأنشطة الاقتصادية-التعديل

Value of production of manufacturing industries classified by ISIC-3

Country and Years	Food, beverages and tobacco	Textile, wearing apparel & leather industries	Wood & wood products	Paper & paper products	Chemicals & petroleum products	Non metallic mineral products except coal & petroleum	Basic metal industries	Fabricated metal products & machinery	Other manufacture industries, including furniture	Total	الدول والصناعات
Oman(Mn Riyals)											عمان (مليون ريال)
1990*	262	73	0.8	2.9	235.7	53.1	16.4	12.1	16.2	369.9	1990*
1991*	42.2	14.0	0.8	5.7	245.1	59.9	18.4	18.7	17.2	422.1	1991*
1992*	62.4	22.5	3.1	9.1	261.2	69.4	21.3	27.0	17.6	493.5	1992*
1993	88.7	32.1	6.3	14.2	279.5	79.8	25.8	37.9	17.9	582.2	1993
1994	102.3	42.7	7.6	15.1	267.4	89.9	23.6	43.0	16.0	603.6	1994
1995	123.1	47.5	11.2	20.5	251.2	85.3	27.4	51.7	14.1	632.0	1995
1996*	141.4	57.1	13.5	23.3	241.6	90.6	27.6	58.9	12.4	666.5	1996*
1997*	157.4	64.3	15.8	26.2	225.2	92.6	28.2	65.4	10.4	685.6	1997*
1998*	178.0	73.4	18.6	30.0	214.8	97.1	29.5	73.7	8.6	723.8	1998*
Palestinian Authority (Mn USD) ⁽¹⁾											السلطة الفلسطينية (مليون دولار أمريكي) ⁽¹⁾
1990*	64.0	92.9	9.8	18.5	39.4	91.3	0.2	40.1	18.8	374.9	1990*
1991*	64.3	67.9	11.6	11.5	30.0	114.7	0.3	41.2	27.1	368.7	1991*
1992*	93.2	104.2	12.7	25.8	19.3	95.5	0.4	43.2	21.3	415.6	1992*
1993*	66.9	97.1	10.3	19.4	41.2	95.5	0.2	41.9	20.1	392.5	1993*
1994	139.4	147.1	25.1	25.0	64.9	248.5	0.7	89.2	58.6	798.6	1994
1995	187.0	208.9	25.6	51.8	38.8	191.4	0.7	86.6	42.8	833.6	1995
1996	153.0	222.1	23.5	44.3	94.2	218.4	0.5	95.8	46.9	898.7	1996
1997	180.0	200.4	24.4	41.9	90.6	300.5	1.2	133.4	75.7	1,048.1	1997
1998	218.3	200.0	27.7	53.3	93.7	391.5	2.5	141.6	95.9	1,224.5	1998

VI-3 (cont d)

3 قيم إنتاج الصناعات التحويلية موردة حسب التصنيف الصناعي الدولي الموحد لجميع الأنشطة الاقتصادية-التعديل

Value of production of manufacturing industries classified by ISIC-3

Country and Years	Food, beverages and tobacco	Textile, wearing apparel & leather industries	Wood & wood products	Paper & paper products printing & publishing	Chemicals & petroleum products	Non metallic mineral products except coal & petroleum	Basic metal industries	Fabricated metal products & machinery	Other manufact industries including furniture	Total	الدول والسنوات
Yemen Republic (Mn Riyals)											الجمهورية اليمنية (مليون ريال)
1995	62 249 0	10,442 0	6,650 0	10,103 0	35,464 0	27,633 0	9,909 0	781 0	1,879 0	165,110 0	1995
1996	78 127 0	9,948 0	7,273 0	8 192 0	44,885 0	22 137 0	13 629 0	689 0	1,190 0	186,070 0	1996
1997	91,662 0	7,407 0	5,705 0	8,460 0	48 171 0	23,348 0	9,786 0	605 0	1,205 0	196,349 0	1997
1998	94,930 0	7,329 0	5,990 0	8,993 0	50,576 0	24,048 0	8,812 0	430 0	1,241 0	202,349 0	1998
1999	91,471 0	8,259 0	5,729 0	9,943 0	43,129 0	23,584 0	8,680 0	445 0	1 190 0	192,530 0	1999

* ESCWA estimates

(1) Figures for the Gaza Strip and the West Bank without Jerusalem

* تقديرات الإسكوا
(1) ارقام قطاع غزة والضفة الغربية بدون القدس

قيم انتاج الصناعات التحويلية
Value of production of manufacturing industries

Country	1990	1991	1992	1993	1994	1995	1996	1997	1998	البلد
Bahrain	1,669 6	1,751 6	1,749 0	2,167 0	2,736 5	3,477 1	3,034 7	3,159 1	2,668 0	البحرين
Egypt	15,428 9	15,077 3	17,444 7	18,323 1	21,617 3	23,793 5	30,293 2	33,005 6	37,366 3	مصر
Iraq	2,271 9	754 7	504 2	260 7	91 2	105 1	105 5	256 8	394 9	العراق
Jordan	1,844 5	1,953 2	2,718 1	2,709 3	3,373 8	3,727 5	3,572 7	3,809 6	4,277 7	الأردن
Kuwait	5,573 1	1,423 7	4,285 0	5,225 1	6,507 2	7,519 1	9,522 3	8,934 3	7,250 3	الكويت
Lebanon	1,196 8	1,612 2	2,389 8	3,059 4	3,496 5	4,252 5	4,894 7	5,023 1	5,229 7	لبنان
Oman	960 7	1,096 4	1,281 7	1,512 2	1,567 8	1,641 6	1,731 1	1,780 7	1,879 9	عمان
Palestinian Authority	374 9	368 7	415 6	392 5	798 6	833 6	898 7	1,048 1	1,224 5	السلطة الفلسطينية
Qatar	1,296 0	1,332 6	1,447 2	1,383 1	1,497 3	1,365 3	1,358 6	1,731 2	1,734 9	قطر
Saudi Arabia	12,119 2	13,143 6	15,272 1	14,413 9	15,057 0	16,333 8	17,922 6	19,298 9	17,916 8	السعودية
Syria	3,595 1	3,744 1	4,583 7	4,789 1	5,642 7	6,519 0	7,566 2	8,389 4	8,615 5	سوريا
U A E	5,422 8	5,557 3	6,493 1	6,620 5	8,530 4	9,540 7	10,918 9	10,832 7	11,123 2	الإمارات العربية المتحدة
Republic of Yemen	9,562 7	6,162 8	4,974 5	3,063 1	1,756 8	1,363 4	1,467 4	1,487 5	1,489 0	الجمهورية اليمنية
Total ESCWA	61,316 3	53,978 4	63,558 6	63,919 2	72,673 0	80,472 2	93,286 7	98,756 9	101,170 8	إجمالي الإسكوا

مليون دولار امريكي

قيمة إنتاج المنطقة العربية
 Value of Production of Manufacturing in the ESCWA Region

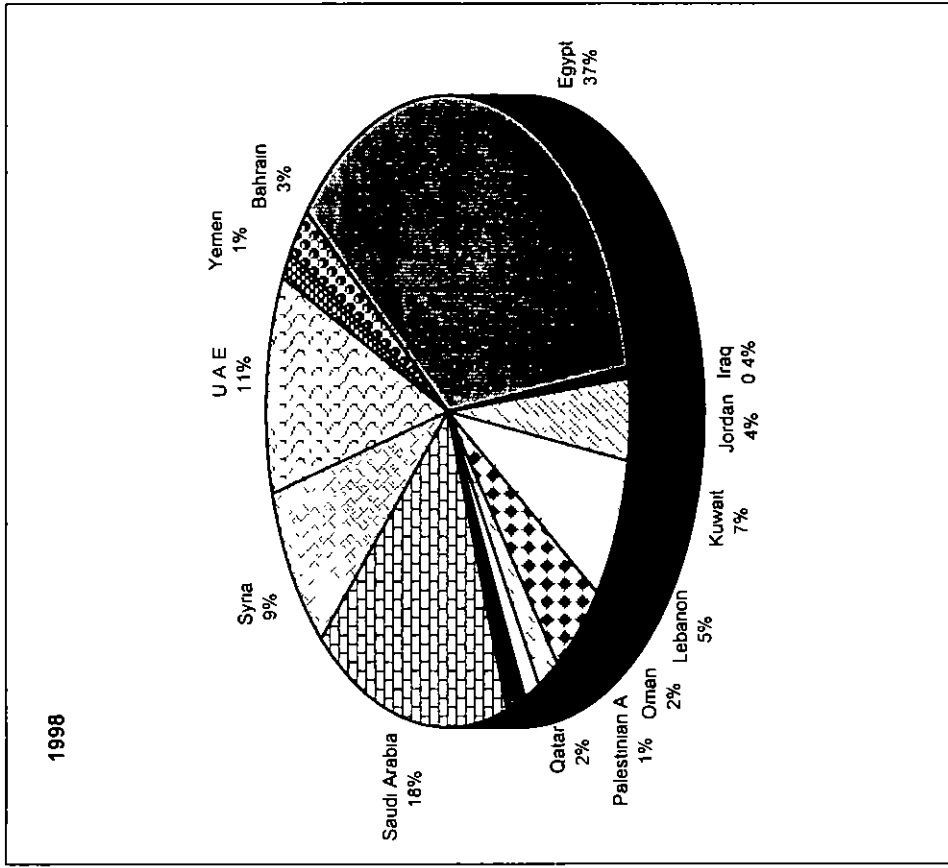
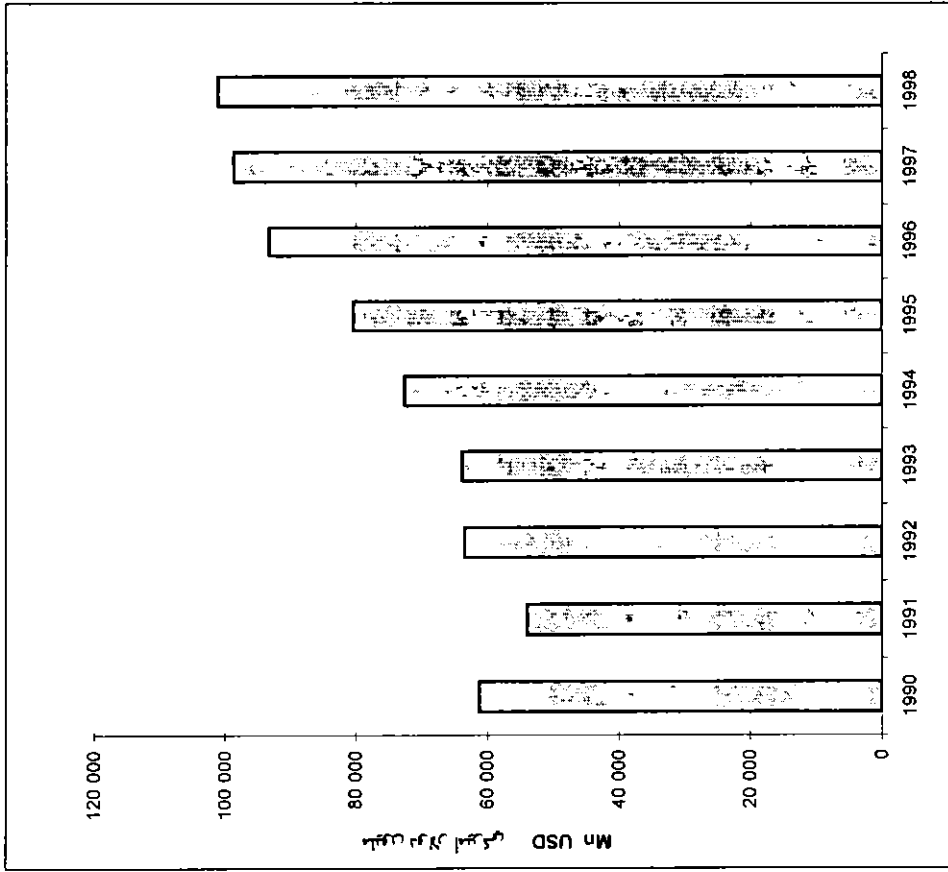

عدد العاملين في الصناعات التحويلية موزعة حسب التصنيف الدولي الموحد لجميع الأنشطة الاقتصادية - التعديل 2

Number of persons engaged in manufacturing industries classified by ISIC-2

Country and Years	الدول والسنوات										Total المجموع	
	31 Food beverages and tobacco and the related industries	32 Textile, wearing apparel & leather industries	33 Wood & wood products including furniture	34 Paper & paper products, printing & publishing	35 Chemicals & petroleum products	36 Non metallic mineral prod except coal & petrol	37 Basic metal industries	38 Fabricated metal products & machinery	39 Other manufact industries	39 Other manufact industries		
Bahrain												
1990*	3 818	8,313	3,895	1 801	4,314	1,752	3,646	3,937	110	31,586		
1991*	3,778	8,228	3,855	1,782	4,270	1,734	3,609	3,896	109	31,261		
1992	3,559	7,750	3,631	1,679	4,022	1,633	3,399	3,670	103	29,446		
1993*	4,160	9,059	4,244	1,963	4,701	1,909	3,973	4,290	120	34,420		
1994*	4,956	10,792	5,056	2,338	5,601	2,274	4 733	5,111	143	41,005		
1995*	5 941	12,937	6,061	2,803	6,714	2,726	5,674	6,126	172	49,154		
1996*	4 892	10,652	4,991	2,308	5,528	2,244	4 672	5 044	142	40,472		
1997*	4 804	10 461	4,901	2,266	5,429	2,204	4,588	4,954	139	39,745		
1998*	3,827	8,335	3 905	1,806	4,325	1,756	3,655	3,947	111	31,667		
Egypt (000')⁽¹⁾⁽²⁾												
1990	240	307	14	38	141	74	72	190	2	1 077		
1991	272	291	15	49	166	83	67	189	2	1,132		
1992	231	309	13	40	145	81	68	191	2	1,080		
1993	223	319	14	37	136	81	68	172	2	1,052		
1994	215	335	18	31	162	79	75	200	4	1,118		
1995	238	337	18	29	159	82	77	209	3	1,152		
1996	230	349	19	37	197	103	84	241	5	1,265		
1997*	248	403	22	34	207	108	93	258	6	1,378		
1998*	254	430	24	33	223	116	99	278	7	1,464		

عدد العاملين في الصناعات التحويلية موزعة حسب التصنيف الصناعي الدولي الموحد لجميع الأنشطة الاقتصادية - التعديل 2

Number of persons engaged in manufacturing industries classified by ISIC-2

Country and Years	31 Food, beverages and tobacco المراد الغذائية والمشروبات والسيج	32 Textile, wearing apparel & leather industries النسيج والجلدية والملابس	33 Wood & wood products including furniture الخشب والحصرغف والأثاث	34 Paper & paper products printing & publishing الورق وسننطه والطباعة والنشر	35 Chemicals & petroleum products الكيميائية والبتروكيمياوية	36 Non metallic mineral prod except coal & petrol المنتجات المعدنية عدا الفحم والنفط	37 Basic metal industries الصناعات المعدنية الاساسية	38 Fabricated metal products & machinery المنتجات المعدنية والالات	39 Other manufact industries الصناعات الأخرى	Total المجموع	الدول والسنوات		
Iraq العراق	1990	35,490	58,172	16,520	9,904	28,988	28,679	2,884	42,979	2,957	226,573	1990	
	1991	27,092	41,972	12,269	8,158	24,983	23,801	4,432	33,954	1,908	178,569	1991	
	1992	23,489	34,292	7,943	7,743	24,352	23,695	4,905	26,337	94	152,850	1992	
	1993	22,384	36,498	9,461	6,982	25,398	28,760	-	35,566	189	165,238	1993	
	1994	16,179	39,036	-	10,452	20,471	18,971	-	21,119	-	126,228	1994	
	1995	17,191	22,134	-	9,257	23,248	15,643	-	23,555	-	111,028	1995	
	1996	15,251	22,539	-	7,381	23,380	13,650	-	21,356	-	103,557	1996	
	1997*	-	-	-	-	-	-	-	-	-	-	215,389	1997*
	1998*	-	-	-	-	-	-	-	-	-	-	294,644	1998*
Jordan الأردن	1990	11,579	6,821	5,638	3,884	11,513	8,187	1,033	7,515	215	56,385	1990	
	1991	12,540	7,763	6,163	4,154	11,680	9,437	1,116	8,743	226	61,822	1991	
	1992	14,185	9,577	9,005	4,739	13,878	11,692	1,345	12,118	152	76,691	1992	
	1993	15,378	9,288	8,550	5,389	14,831	12,030	1,377	11,343	157	78,343	1993	

VI-5 (cont'd)

عدد العاملين في الصناعات التحويلية موزعة حسب التصنيف الصناعي الدولي لجميع الأنشطة الاقتصادية. التعديل 2
Number of persons engaged in manufacturing industries classified by ISIC-2

Country and Years	31 Food, beverages and tobacco المراد الحانية والسرديف والبيع	32 Textile wearing apparel & leather industries المنسج واللبسة الجلدية والملابس	33 Wood & wood products including furniture الخشب والمصنوعات الخشبية والأثاث	34 Paper & paper products, printing & publishing ورقته المطبوعة والصحف والبيانات	35 Chemicals & petroleum products الكيميائية والبتروكيمياوية والمواد البترولية	36 Non metallic mineral prod except coal & peirt عدا النفط والغاز المعدنية	37 Basic metal industries الصناعات الحديدية الأساسية	38 Fabricated metal products & machinery والآلات المعدنية المصنعة	39 Other manufact industries الصناعات الأخرى	Total المجموع	الدول والسنوات
Kuwait											الكويت
1990	9 539	9 624	4 962	3 699	8 020	5 009	651	13 041	1 285	55 830	1990
1991	5 081	8 058	3 023	2 402	6 059	2 205	332	10 616	972	38 748	1991
1992	7 714	11 934	4 520	4 047	7 340	3 813	541	13 195	1 204	54 308	1992
1993	8 948	12 326	4 739	4 258	8 321	4 375	696	14 255	1 051	58 969	1993
1994	8 739	11 479	4 637	4 603	8 871	5 304	740	12 936	1 181	58 490	1994
1995	9 920	12 314	4 617	4 525	9 104	5 756	767	13 973	1 169	62 145	1995
1996	10 112	12 295	4 670	4 336	9 479	5 947	843	14 399	1 163	63 244	1996
1997	9 379	11 777	4 548	4 221 *	8 961	5 547	766	13 475	1 148	59 822 *	1997
1998*	8 667	11 083	4 002	4 052	8 281	5 305	745	12 161	965	55 260	1998*
Qatar											قطر
1990	1 982	4 284	2 046	1 076	2 696	2 263	1 074	1 642	99	17 162	1990
1991	2 107	5 057	1 862	1 138	2 892	2 120	1 097	1 870	109	18 252	1991
1992	2 376	7 968	2 807	1 733	3 155	3 122	1 162	2 240	178	24 741	1992
1993	2 316	8 299	2 420	1 335	2 283	3 315	1 169	2 129	179	23 445	1993
1994	2 428	8 754	2 603	1 304	2 982	3 527	1 161	2 182	92	25 033	1994
1995	2 394	8 135	2 205	1 277	2 982	4 093	1 268	2 119	111	24 584	1995
1996	2 430	8 535	2 175	1 266	3 133	3 240	1 276	2 560	111	24 726	1996
1997	2 870	9 746	3 125	1 128	3 148	4 130	1 408	2 887	58	28 500	1997
1998*	2 716	10 342	2 731	1 227	3 068	4 275	1 354	2 762	85	28 561	1998*

عدد العاملين في الصناعات التحويلية موزعة حسب التصنيف الصناعي الدولي الموحد لجميع الأنشطة الاقتصادية. التعديل 2
 Number of persons engaged in manufacturing industries classified by ISIC-2

Country and Years	31 Food beverages and tobacco المواد الغذائية والمشروبات والتبغ	32 Textile, wearing apparel & leather industries النسيج والألبسة والمصنوعات الجلدية	33 Wood & wood products including furniture الخشب والأثاث والمصنوعات الخشبية	34 Paper & paper products, printing & publishing ورق التوليد ومنتجاته والطباعة والنشر	35 Chemicals & petroleum products الكيميائية والبتروكيمياويات والمنتجات البترولية	36 Non-metallic mineral prod except coal & peat المعادن غير الحديدية عدا الفحم والنفط	37 Basic metal industries الصناعات الأساسية	38 Fabricated metal products & machinery المعدنية المصنعة والآلات	39 Other manufact industries الصناعات الأخرى	Total المجموع	الدول والسنوات
Saudi Arabia ⁽³⁾											السعودية ⁽³⁾
1990	41,783	17,126	12,286	15,148	68,568	48,326	3,002	78,000	6,694	222,224	1990
1991										232,134	1991
1992										241,804	1992
1993										253,013	1993
1994										263,812	1994
1995										274,301	1995
1996										284,346	1996
1997										288,541	1997
1998										290,933	1998
Syria ⁽⁴⁾											سوريا ⁽⁴⁾
1990	32,876	32,461	947	833	13,380	12,740	1,876	5,576		100,689	1990
1991	34,290	32,873	911	851	13,523	12,771	1,941	5,624		102,784	1991
1992	34,297	32,520	911	840	13,631	12,875	1,937	5,689	3,166	105,866	1992
1993	33,037	32,131	1,042	802	13,632	12,785	1,928	5,569	2,400	103,326	1993
1994	32,667	32,447	998	775	13,653	12,738	1,794	5,969	2,863	103,904	1994
1995	32,199	31,583	996	758	13,864	10,229	1,794	6,130	2,660	100,213	1995
1996	32,015	26,472	862	589	15,204	19,433	1,784	5,707		102,066	1996
1997	32,392	28,580	788	562	14,479	19,533	1,788	6,102		104,224	1997
1998	32,322	29,522	771	557	13,939	19,460	1,801	6,027		104,399	1998

عدد العاملين في الصناعات التحويلية موردة حسب التصنيف الصناعي الدولي الموحّد لجميع الأنشطة الاقتصادية - التعليل 2

Number of persons engaged in manufacturing industries classified by ISIC-2

Country and Years	الدول والسنوات										Total	المجموع
	31 Food beverages and tobacco المراد الحاميه والمشروبات والخبز	32 Textile wearing apparel & leather industries الخبز والملابس والجلدية	33 Wood & wood products including furniture الخشب والمنتجات الخشبية والاثاث	34 Paper & paper products, printing & publishing ورق ومنتجاته والطباعة والنشر	35 Chemicals & petroleum products الكيميائية والبتروكيمياوية والمواد والمنتجات	36 Non metallic mineral prod except coal & petrol المعادن المعدنية عدا الفحم والنفط	37 Basic metal industries الصناعات المعدنية الاساسية	38 Fabricated metal products & machinery المنتجات المعدنية والآلات	39 Other manufact industries الصناعات الاخرى	39		
الإمارات العربية المتحدة (٥)												
1990	8 943 *	1,377 *	3,517 *	5,379 *	7 465 *	13 584 *	3 226 *	21,807 *	1,222 *	66,530		
1991	9,050 *	1,392 *	3 555 *	4 438 *	7,546 *	13,731 *	3,261 *	22,043 *	1,235 *	67 250		
1992	10,921 *	1 680 *	4,290 *	6,562 *	9,107 *	16,571 *	3,935 *	26,603 *	1 490 *	81,160		
1993	12,578 *	1,934 *	4,941 *	7,558 *	10 488 *	19 085 *	4 532 *	30,638 *	1,716 *	93,470		
1994	15,341 *	2,359 *	6,026 *	9,218 *	12,792 *	23 277 *	5,527 *	37,367 *	2,093 *	114,000		
1995	19 378 *	2,980 *	7,612 *	11,643 *	16 158 *	29,402 *	6,982 *	47,201 *	2,644 *	144,000		
1996	21,674 *	3,333 *	8,514 *	13 023 *	18,073 *	32,886 *	7,809 *	52,795 *	2,958 *	161 065		
1997	22,840 *	3,512 *	8,973 *	13 724 *	19,045 *	34,655 *	8,229 *	55,635 *	3,117 *	169,730		
1998	23,388 *	3,597 *	9,188 *	14 053 *	19,502 *	35,486 *	8,426 *	56,969 *	3 192 *	173,800		
الجمهورية اليمنية												
1990	27,390	6 117	4,608	1,501	7,888	6,424	5,328	458	-	59,714		
1991	28 728	6,378	4,951	519	7 888	6 907	6 033	458	-	61,862		
1992	30,202	7 261	5 450	1,634	7,919	7,739	6,977	473	-	67,655		
1993	31 815	8,365	5 833	1 894	7,981	9,172	7,752	476	-	73,288		
1994	33,339	9,075	6 257	1,977	7 981	9,875	8,529	497	-	77 530		

* ESCWA estimates

(1) Fiscal year from 1 July to 30 June of the following year

(2) Private establishments with 10 or more persons engaged and all public establishments

(3) Include only licensed and producing factories according to the law of protecting and

encouraging the national industries and the law of foreign investments

(4) Public sector only

(5) Establishments with 10 persons engaged or more

معلومات احصاء

(1) السنة المالية يبدأ من اول سبتمبر ويوحد وتنتهي في 30 حزيران/يونيو من السنة التالية

(2) المنشآت الخاصة التي يعمل بها عشرة او ازيد والجميع المنشآت العامة

(3) تشمل فقط المنشآت المرخصة والمنشآت التي تخضع لتشريع الصناعات الوطنية

واستثناء رامن القطاع الاجنبي

(4) القطاع العام الصناعي فقط

(5) المنشآت التي يعمل بها عشرة او ازيد

عدد العاملين في الصناعات التحويلية موردة حسب التصنيف الصناعي الدولي الموحد لجميع الأنشطة الاقتصادية- التعديل 3

Number of persons engaged in manufacturing industries classified by ISIC-3

Country and Years	Food beverages and tobacco	Textile, wearing apparel & leather industries	Wood & wood products	Paper & paper products printing & publishing	Chemicals & petroleum products	Non metallic mineral products except coal & petroleum	Basic metal industries	Fabricated metal products & machinery	Other manufacture industries including furniture	Total	التول والسنوات
Jordan											الأردن
1994	18,531	12,464	2,842	6,248	16,575	13,426	2,044	15,183	8,439	95,852	1994
1995	19,771	12,597	2,867	5,997	17,021	13,692	1,862	16,866	9,109	99,782	1995
1996	19,480	13,453	3,762	6,318	17,250	13,658	1,750	16,557	10,025	102,253	1996
1997	21,219	11,934	3,542	6,955	19,133	13,932	1,839	16,677	9,661	104,892	1997
1998*	21,609	14,534	3,314	7,286	19,328	16,381	1,973	17,705	9,957	112,088	1998*
Lebanon											لبنان
1990*	13,595	11,850	2,608	3,233	2,946	5,728	1,078	8,533	7,496	57,067	1990*
1991*	17,442	15,203	3,346	4,149	3,780	7,349	1,383	10,948	9,618	73,217	1991*
1992*	24,623	21,462	4,723	5,857	5,337	10,374	1,952	15,455	13,577	103,361	1992*
1993*	30,022	26,168	5,759	7,140	6,507	12,648	2,380	18,843	16,554	126,021	1993*
1994	32,677	28,482	6,268	7,772	7,082	13,767	2,591	20,510	18,018	137,167	1994
1995*	37,850	32,991	7,260	9,002	8,203	15,946	3,001	23,757	20,870	158,881	1995*
1996*	41,492	36,165	7,949	9,869	8,992	17,481	3,290	26,043	22,878	174,168	1996*
1997*	40,552	35,346	7,779	9,645	8,789	17,085	3,215	25,453	22,360	170,224	1997*
1998*	40,210	35,048	7,713	9,564	8,715	16,941	3,188	25,238	22,172	168,789	1998*

عدد العاملين في الصناعات التحويلية موزعة حسب التصنيف الصناعي الدولي الموحد لجميع الأنشطة الاقتصادية. التعديل 3
 Number of persons engaged in manufacturing industries classified by ISIC-3

Country and Years	Food beverages and tobacco المواد الغذائية والمشروبات والتبغ	Textile wearing apparel & leather industries النسيج والجلود والصناعات الجلدية	Wood & wood products الخشب والمنتجات الخشبية	Paper & paper products, printing & publishing الورق والمنتجات الورقية والطباعة والنشر	Chemicals & petroleum products المسببات الكيميائية والبتروكيماويات	Non-metallic mineral products except coal & petroleum مسببات الخامة المعدنية عدا الفحم والنفط	Basic metal industries الصناعات المعدنية الاساسية	Fabricated metal products & machinery المسببات المعدنية الصغرى والآلات	Other manufact industries including furniture الصناعات التحويلية الاخرى والاثاث	Total المجموع	الدول والصناعات
Oman											
1990*	2 685	2 837	530	513	1 617	5 473	1 260	1 882	2 810	19 608	1990*
1991*	3 091	3 521	694	702	1 698	5 586	1 182	2 238	2 600	21 311	1991*
1992*	3 621	4 374	895	931	1 829	5 842	1 122	2 691	2 423	23 727	1992*
1993	4 034	5 014	1 077	1 146	1 906	5 840	1 011	3 154	2 093	24 275	1993
1994	4 395	5 975	1 236	1 327	1 873	5 757	837	3 221	1 787	26 408	1994
1995	4 644	6 225	1 383	1 510	1 909	5 489	699	3 740	1 317	26 916	1995
1996*	4 704	6 980	1 456	1 602	1 798	5 061	509	3 748	906	26 364	1996*
1997*	4 751	6 808	1 524	1 688	1 713	4 658	343	3 830	512	24 828	1997*
1998*	4 913	7 187	1 624	1 811	1 675	4 398	198	4 002	159	24 968	1998*
Palestinian Authority⁽¹⁾											
1990*	7 914	5 161	1 573	185	1 215	4 182	20	3 251	2 818	26 318	1990*
1991*	6 565	6 296	1 364	299	1 225	4 172	25	3 194	2 687	24 828	1991*
1992*	6 425	8 327	1 577	450	1 432	4 839	34	3 660	2 225	28 971	1992*
1993*	5 181	8 641	1 296	503	1 362	4 574	36	3 426	2 130	27 149	1993*
1994	7 430	16 317	1 763	815	2 182	8 691	67	5 813	3 469	46 547	1994
1995	6 876	16 603	1 761	1 351	2 643	7 083	71	5 940	2 798	45 126	1995
1996	6 094	18 145	1 861	1 121	2 481	7 446	77	5 949	3 160	46 334	1996
1997	6 371	23 612	1 800	1 490	2 967	10 899	99	7 406	4 871	59 515	1997
1998	7 058	22 654	1 843	1 812	2 683	11 294	127	8 265	5 828	61 564	1998

عدد العاملين في الصناعات التحويلية موردة حسب التصنيف الصناعي الدولي الموحد لجميع الأنشطة الاقتصادية- التعديل 3

Number of persons engaged in manufacturing industries classified by ISIC-3

Country and Years	Food beverages and tobacco	Textile wearing apparel & leather industries	Wood & wood products	Paper & paper products, printing & publishing	Chemicals & petroleum products	Non metallic mineral products except coal & petroleum	Basic metal industries	Fabricated metal products & machinery	Other manufactures including furniture	Total	الدول والسنوات
Yemen Republic											الجمهورية اليمنية
1995	36,324	10,452	5,072	2,167	8,448	11,657	9,276	543	2,324	86,263	1995
1996	37,686	12,822	5,630	4,107	5,954	12,152	10,264	538	2,606	91,759	1996
1997	39,348	13,191	6,060	3,213	6,252	13,930	11,275	1,785	2,994	98,048	1997
1998	40,064	13,172	6,118	3,227	6,363	14,077	11,028	766	3,019	97,834	1998
1999	40,736	11,662	7,197	3,744	7,327	13,499	11,193	775	3,545	99,678	1999

* ESCWA estimates

(1) Figures for the Gaza Strip and the West Bank without Jerusalem

* بتقديرات الإسكوا

(1) ارقام قطاع غزة والضفة الغربية بدون القدس

VI-7

عدد العاملين في الصناعات التحويلية

Number of persons engaged in manufacturing industries

Country	1990	1991	1992	1993	1994	1995	1996	1997	1998	عدد البلد
Bahrain	31,586	31,261	29,446	34,420	41,005	49,154	40,472	39,745	31,667	البحرين
Egypt	1,076,600	1,132,330	1,080,100	1,051,500	1,118,047	1,151,975	1,264,924	1,378,000	1,464,000	مصر
Iraq	226,573	178,569	152,850	165,238	126,228	111,028	103,557	215,389	294,644	العراق
Jordan	56,385	61,822	76,691	78,343	95,852	99,782	102,253	104,892	112,088	الأردن
Kuwait	55,830	38,748	54,308	58,969	58,490	62,145	63,244	59,822	55,260	الكويت
Lebanon	57,967	73,217	103,361	126,021	137,167	158,881	174,168	170,224	168,789	لبنان
Oman	19,608	21,311	23,727	25,275	26,408	26,916	26,364	25,828	25,968	عمان
Palestinian Authority	26,318	25,828	28,971	27,149	46,547	45,126	46,334	59,515	61,564	السلطة الفلسطينية
Qatar	17,162	18,252	24,741	23,445	25,033	24,584	24,726	28,500	28,561	قطر
Saudi Arabia	222,224	232,134	241,804	253,013	263,812	274,301	284,356	288,541	290,933	السعودية
Syria	100,689	102,784	105,866	103,326	103,904	100,213	102,066	104,224	104,399	سوريا
U A E	66,530	67,250	81,160	93,470	114,000	144,000	161,065	169,730	173,800	الإمارات العربية المتحدة
Republic of Yemen	59,714	61,862	67,655	73,288	77,530	86,263	91,759	98,048	97,834	الجمهورية اليمنية
Total ESCWA	2,016,286	2,045,368	2,070,680	2,113,457	2,234,023	2,334,368	2,485,288	2,742,458	2,909,507	احصائي الاسكوا

عدد العاملين في الصناعة التحويلية في المنطقة العربية
 Number of Persons Engaged in Manufacturing in the ESCWA Region
 في شكل بياني أعمق
 في شكل بياني أعمق

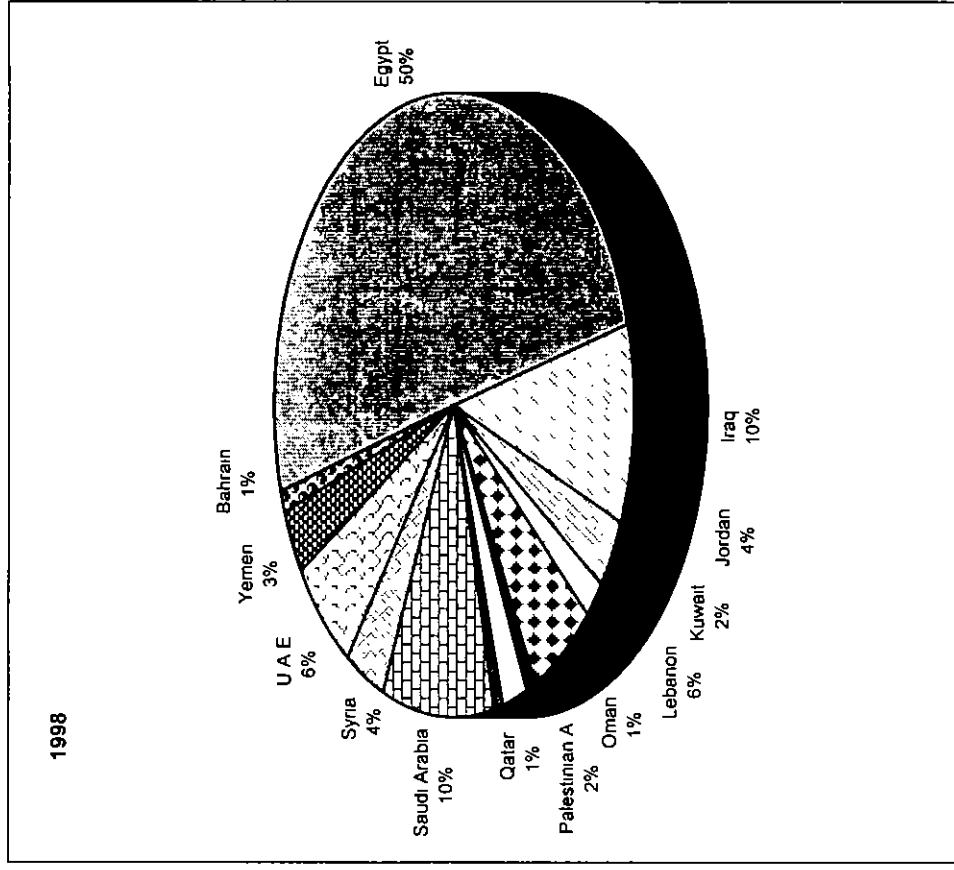
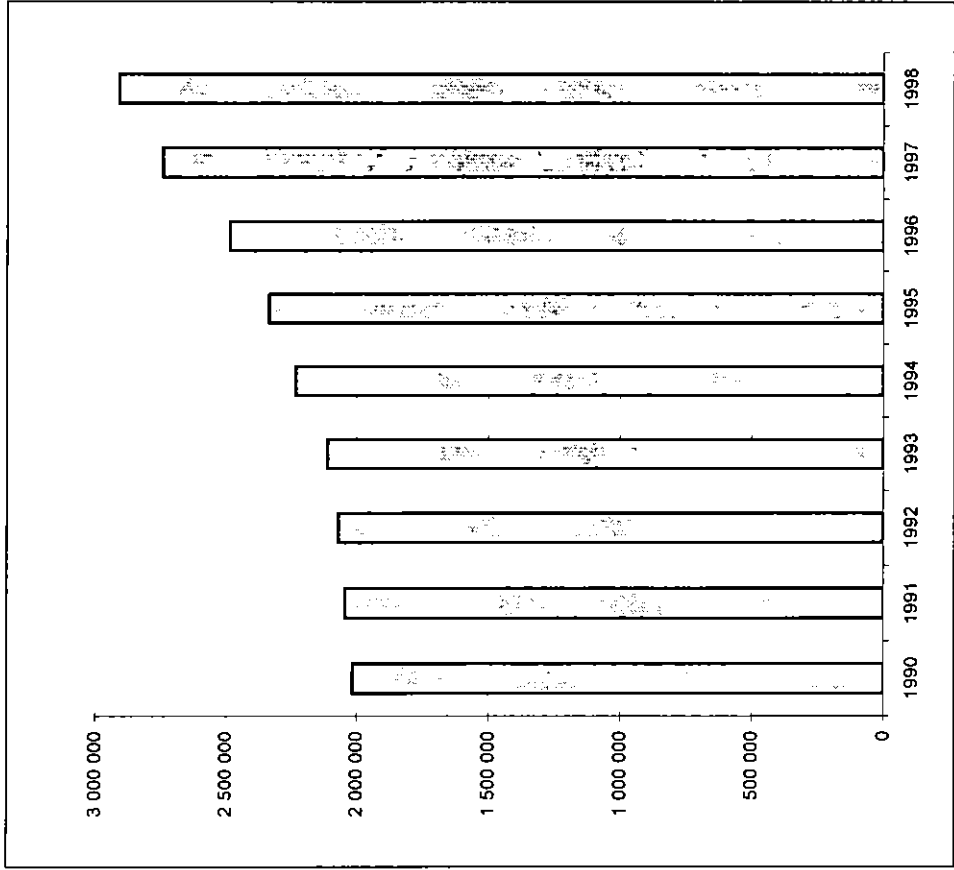

رواتب واجور العاملين في الصناعات التحويلية موردة حسب التصنيف الصناعي الدولي الموحد لجميع الأنشطة الاقتصادية- التشغيل 2
Wages and salaries in manufacturing industries classified by ISIC-2

Country and Years	31 Food beverages and tobacco	32 Textile, wearing apparel & leather industries	33 Wood & wood products including furniture	34 Paper & paper products, printing & publishing	35 Chemicals & petroleum products	36 Non-metallic mineral prod except coal & petrol	37 Basic metal industries	38 Fabricated metal products & machinery	39 Other manufact industries	Total	الدول والسنوات
Bahrain (Mn Dinars)											
1990*	7.4	6.4	4.6	3.9	32.5	3.5	30.9	10.0	0.1	99.3	1990*
1991*	7.8	6.7	4.8	4.1	34.1	3.7	32.4	10.5	0.1	104.2	1991*
1992	7.8	6.7	4.8	4.1	34.1	3.7	32.4	10.5	0.1	104.0	1992
1993*	9.6	8.3	5.9	5.1	42.2	4.5	40.1	13.0	0.1	128.9	1993*
1994*	12.2	10.5	7.5	6.4	53.3	5.7	50.6	16.4	0.2	162.7	1994*
1995*	15.4	13.3	9.5	8.1	67.7	7.3	64.3	20.9	0.2	206.8	1995*
1996*	13.5	11.6	8.3	7.1	59.1	6.3	56.1	18.2	0.2	180.5	1996*
1997*	14.0	12.1	8.6	7.4	61.5	6.6	58.4	19.0	0.2	187.9	1997*
1998*	11.9	10.2	7.3	6.2	51.9	5.6	49.4	16.0	0.2	158.7	1998*
Egypt (Mn Pounds) (1)(2)											
1990	796.1	1,015.0	45.2	147.4	804.3	299.1	407.0	814.2	6.6	4,334.9	1990
1991	993.2	1,002.4	52.6	191.6	965.6	374.4	443.4	1,054.0	5.6	5,082.8	1991
1992	863.6	1,134.2	51.8	249.7	965.7	392.3	458.3	1,063.7	7.2	5,186.5	1992
1993	941.4	1,253.2	56.2	284.9	1,051.5	440.6	523.1	1,024.5	10.3	5,485.7	1993
1994	1,070.2	1,404.8	70.2	266.0	1,398.4	568.7	581.1	1,195.3	13.9	6,568.5	1994
1995	1,183.8	1,582.0	71.3	252.1	1,576.3	644.4	748.4	1,442.6	28.3	7,529.2	1995
1996	1,377.8	1,682.8	86.0	309.5	2,338.6	826.4	927.7	1,887.2	28.5	9,464.5	1996
1997*	1,436.3	1,879.4	91.9	349.3	2,307.6	878.1	959.3	1,894.7	32.8	9,829.4	1997*
1998*	1,569.8	2,068.8	101.6	384.0	2,619.2	993.5	1,076.9	2,111.4	38.3	10,963.5	1998*

(2) (1) مصر (مليون جنيه)

رواتب وأجور العاملين في الصناعات التحويلية موزعة حسب التصنيف الصناعي الدولي لجميع الأنشطة الاقتصادية - التعديل 2
Wages and salaries in manufacturing industries classified by ISIC-2

Country and Years	31 Food, beverages and tobacco	32 Textile, wearing apparel & leather industries	33 Wood & wood products including furniture	34 Paper & printing & publishing	35 Chemicals & petroleum products	36 Non metallic mineral prod except coal & petrol	37 Basic metal industries	38 Fabricated metal products & machinery	39 Other manufact industries	Total	الدول والسنوات
Iraq (Mn Dinars)											العراق (مليون دينار)
1990	85.2	105.6	18.9	22.8	81.3	67.9	10.1	97.5	1.1	490.4	1990
1991	71.9	83.0	14.2	23.1	97.5	60.7	13.0	87.1	0.9	451.5	1991
1992	108.7	111.9	19.9	32.7	138.3	95.3	34.6	179.8	0.4	721.6	1992
1993	268.9	271.2	69.1	57.4	324.5	305.9		377.6	1.3	1,675.9	1993
1994	602.0	716.1	6.1	399.8	847.2	620.3		766.3	-	3,957.8	1994
1995	2,125.8	2,614.6	19.1	1,019.1	5,189.8	1,957.8		4,041.0	-	16,967.2	1995
1996	1,986.5	4,305.1	15.1	884.9	4,630.3	1,671.9		3,606.0		17,099.7	1996
1997										22,454.9	1997
1998*										33,556.5	1998*
Jordan (000' Dinars)											الأردن (الف دينار)
1990	16,194.0	6,728.0	3,783.0	7,674.0	32,903.0	13,678.0	3,164.0	8,997.0	276.0	93,397.0	1990
1991	19,905.0	8,905.0	4,623.0	8,590.0	37,234.0	15,703.0	3,215.0	9,938.0	260.0	108,373.0	1991
1992	22,827.0	10,878.0	7,735.0	10,530.0	44,889.0	20,254.0	3,621.0	14,540.0	127.0	135,401.0	1992
1993	25,555.0	11,115.0	8,016.0	13,402.0	51,520.0	22,266.0	4,482.0	13,547.0	129.0	150,032.0	1993

رواتب وأجور العاملين في الصناعات التحويلية موزعة حسب التصنيف الصناعي الدولي لمجمع الأنشطة الاقتصادية- التعديل 2
Wages and salaries in manufacturing industries classified by ISIC-2

Country and Years	31 Food, beverages and tobacco المواد الغذائية والمشروبات والتبغ	32 Textile, wearing apparel & leather industries المنسوجات والجلود والمنتجات الجلدية	33 Wood & wood products including furniture الخشب والمصنوعات الخشبية والأثاث	34 Paper & paper products, printing & publishing الورق والمنتجات المطبوعة والنشر	35 Chemicals & petroleum products الكيميائية والبترولية والبتروكيمياويات	36 Non-metallic mineral prod except coal & petrol عدا النفط والغاز المعدني والمنتجات المعدنية	37 Basic metal industries الصناعة الأساسية	38 Fabricated metal products & machinery المنتجات المعدنية المصنوعة والآلات	39 Other manufact industries الصناعات الأخرى	Total المجموع	الدول والسنوات
Kuwait (Mn Dinars)											
1990	12.2	6.1	6.1	5.5	69.5	7.7	1.0	15.7	2.3	126.1	1990
1991	5.5	5.8	3.3	3.4	52.7	3.6	0.3	12.0	1.4	87.9	1991
1992	17.1	18.5	8.6	11.3	82.9	9.8	1.0	32.9	2.4	184.4	1992
1993	19.8	19.6	8.6	12.2	94.5	11.4	1.5	37.0	2.4	207.1	1993
1994	19.7	18.0	8.0	14.1	98.8	13.9	1.7	33.2	2.6	209.9	1994
1995	22.7	17.9	8.7	16.0	100.9	14.8	1.8	29.7	2.5	215.1	1995
1996	23.3	17.8	8.8	15.4	97.7	15.2	1.8	33.9	2.5	216.3	1996
1997	24.9	21.5	10.0	14.8*	103.8	16.6	2.0	37.2	3.1	233.9*	1997
1998*	19.7	16.9	7.4	13.2	79.8	13.1	1.6	29.1	2.1	182.9	1998*
Qatar (Mn Riyals)											
1990	40.9	44.0	26.4	31.9	276.1	35.2	71.9	25.4	3.2	555.0	1990
1991	43.4	48.5	27.7	32.4	215.7	36.6	78.0	47.6	2.1	532.0	1991
1992	46.0	81.6	43.1	48.5	257.9	51.9	82.8	35.8	2.0	649.6	1992
1993	45.0	87.0	36.0	38.0	257.0	61.0	92.2	36.0	3.0	655.2	1993
1994	50.4	87.9	42.3	38.4	272.9	72.9	91.2	40.7	2.4	698.9	1994
1995	48.5	84.0	32.0	37.8	292.1	84.4	92.4	38.4	2.4	712.0	1995
1996	47.4	102.8	33.3	41.2	293.9	59.1	99.6	39.1	2.5	719.0	1996
1997	40.8	76.0	36.6	35.5	294.6	76.3	98.3	33.5	1.0	692.6	1997
1998*	42.6	93.7	34.9	36.2	275.8	78.8	95.6	34.9	1.5	694.1	1998*

رواتب وأجور العاملين في الصناعات التحويلية موزعة حسب التصنيف الصناعي الدولي الموحد لجمع الأنشطة الاقتصادية - التعديل 2
Wages and salaries in manufacturing industries classified by ISIC-2

Country and Years	31 Food, beverages and tobacco	32 Textile, wearing apparel & leather industries	33 Wood & wood products including furniture	34 Paper & printing & publishing	35 Chemicals & petroleum products	36 Non-metallic mineral prod except coal & petrol	37 Basic metal industries	38 Fabricated metal products & machinery	39 Other manufact industries	Total	الدول والسنوات
Saudi Arabia (Mn Riyals)											السعودية (مليون ريال)
1990*										6,375.0	1990*
1991*										7,302.8	1991*
1992*										8,167.8	1992*
1993*										8,019.8	1993*
1994*										8,545.2	1994*
1995*										9,455.1	1995*
1996*										10,582.3	1996*
1997*										11,622.9	1997*
1998*										11,006.3	1998*
Syria (Mn Pounds)⁽¹⁾											سوريا (مليون ليرة) ⁽¹⁾
1990	1,517.0	1,468.0	41.0	34.0	823.0	727.0	163.0	272.0		5,045.0	1990
1991	1,662.0	1,577.0	43.0	36.0	897.0	758.0	121.0	286.0		5,380.0	1991
1992	2,040.0	1,978.0	56.0	47.0	1,129.0	1,016.0	163.0	356.0	197.0	6,982.0	1992
1993	2,051.0	2,021.0	60.0	45.0	1,171.0	1,028.0	158.0	371.0	138.0	7,043.0	1993
1994	2,413.0	2,399.0	77.0	44.0	1,443.0	1,216.0	162.0	469.0	281.0	8,514.0	1994
1995	2,699.0	2,591.0	71.0	63.0	1,573.0	1,419.0	168.0	576.0	318.0	9,478.0	1995
1996	2,807.0	2,440.0	81.0	66.0	1,768.0	2,103.0	128.0	659.0		10,042.0	1996
1997	2,710.0	2,618.0	74.0	54.0	1,837.0	2,139.0	213.0	610.0		10,255.0	1997
1998	2,751.0	2,807.0	76.0	54.0	2,036.0	2,251.0	221.0	650.0	-	10,846.0	1998

رواتب وأجور العاملين في الصناعات التحويلية موزعة حسب التصنيف الصناعي الدولي الموحد لجميع الأنشطة الاقتصادية. التعديل 2
Wages and salaries in manufacturing industries classified by ISIC-2

Country and Years	31 Food, beverages and tobacco	32 Textile, wearing apparel & leather industries	33 Wood & wood products including furniture	34 Paper & paper products, printing & publishing	35 Chemicals & petroleum products	36 Non-metallic mineral prod except coal & peat	37 Basic metal industries	38 Fabricated metal products & machinery	39 Other manufact industries	Total	الدول والمنصوبات
United Arab Emirates (Mn Dirhams) ⁽⁴⁾											
1990	231.7 *	25.9 *	100.3 *	162.5 *	293.9 *	414.9 *	254.1 *	501.4 *	36.3 *	2,021.0	1990 (مليون درهم) ⁽⁴⁾
1991	238.4 *	26.7 *	103.2 *	167.3 *	302.5 *	427.0 *	261.6 *	516.0 *	37.4 *	2,080.0	1991
1992	269.6 *	30.2 *	116.7 *	189.1 *	342.0 *	482.9 *	295.8 *	583.5 *	42.3 *	2,352.0	1992
1993	308.6 *	34.5 *	133.6 *	216.5 *	391.5 *	552.7 *	338.5 *	667.8 *	48.4 *	2,692.0	1993
1994	330.9 *	37.0 *	143.2 *	232.1 *	419.8 *	592.7 *	363.0 *	716.2 *	51.9 *	2,887.0	1994
1995	349.2 *	39.1 *	151.1 *	244.9 *	443.0 *	625.4 *	383.0 *	755.6 *	54.7 *	3,046.0	1995
1996*	454.9 *	50.9 *	196.9 *	319.1 *	577.1 *	814.7 *	499.0 *	984.4 *	71.3 *	3,968.3	1996*
1997*	451.3 *	50.5 *	195.3 *	316.6 *	572.5 *	808.3 *	495.1 *	976.6 *	70.7 *	3,936.9	1997*
1998*	463.4 *	51.9 *	200.6 *	325.1 *	587.9 *	829.9 *	508.3 *	1,002.8 *	72.6 *	4,042.5	1998*
Yemen Republic (Mn Riyals)											
1990*										1,772.2	1990*
1991*										2,386.7	1991*
1992*										3,214.7	1992*
1993*										3,224.1	1993*
1994*										3,480.0	1994*

* ESCWA estimates

(1) Fiscal year from 1 July to 30 June of the following year

(2) Private establishments with 10 or more persons engaged and all public establishments

(3) Public sector only

(4) Establishments with 10 persons engaged or more

* بتقديرات الأونكتاد

(1) السنة المالية تبدأ من أول يوليو وتنتهي في 30 حزيران/يونيو من السنة التالية

(2) المنشآت الخاصة التي يعمل بها عشرة عمال فكثر لجميع المنشآت العامة

(3) القطاع العام الصناعي فقط

(4) المنشآت التي يعمل بها عشرة مسجلين فكثر

رواتب وأجور العاملين في الصناعات التحويلية موردة حسب التصنيف الصناعي الدولي الموحد لجميع الأنشطة الاقتصادية- التعديل 3

Wages and salaries in manufacturing industries classified by ISIC-3

Country and Years	Food beverages and tobacco and the sale of alcoholic beverages	Textile, wearing apparel & leather industries	Wood & wood products	Paper & paper products printing & publishing	Chemicals & petroleum products	Non-metallic mineral products except coal & petroleum	Basic metal industries	Fabricated metal products & machinery	Other manufactures including furniture	Total	الدول والسنوات
Jordan(000' Dinars)											
1994	30,460 0	15,360 0	2,057 0	14,350 0	59,909 0	23,944 0	6,313 0	20,282 0	9,229 0	181,904 0	1994
1995	34,455 0	16,476 0	1,744 0	15,923 0	63,487 0	28,114 0	6,130 0	25,082 0	10,622 0	202,033 0	1995
1996	34,367 0	17,760 0	2,671 0	16,715 0	67,476 0	28,116 0	6,392 0	24,554 0	11,132 0	209,183 0	1996
1997	37,490 0	15,730 0	3,270 0	21,010 0	73,060 0	30,100 0	6,950 0	25,460 0	9,990 0	223,060 0	1997
1998*	39,991 9	20,166 6	2,700 7	18,840 6	78,656 5	42,258 0	9,176 7	26,628 9	12,117 1	250,537 0	1998*
Lebanon(Mn USD)											
1990*	39 0	29 0	5 4	10 0	9 5	16 8	3 5	20 0	15 3	148 6	1990*
1991*	52 5	39 1	7 3	13 5	12 7	22 6	4 7	26 9	20 7	200 2	1991*
1992*	77 9	58 0	10 9	20 0	18 9	33 5	7 0	39 9	30 6	296 7	1992*
1993*	99 7	74 3	13 9	25 6	24 2	42 9	9 0	51 1	39 2	379 8	1993*
1994	113 9	84 9	15 9	29 3	27 6	49 0	10 3	58 4	44 8	434 1	1994
1995*	138 5	103 2	19 3	35 6	33 6	59 6	12 5	71 0	54 5	577 9	1995*
1996*	159 5	118 8	22 3	41 0	38 7	68 6	14 4	81 7	62 8	607 7	1996*
1997*	163 6	121 9	22 8	42 1	39 7	70 4	14 8	83 8	64 4	623 6	1997*
1998*	170 4	126 9	23 8	43 8	41 3	73 3	15 4	87 3	67 1	649 3	1998*

رواتب واحور العاملين في الصناعات التحويلية موزعة حسب التصنيف الصناعي الدولي الموحد لجميع الانشطة الاقتصادية. التعديل 3

Wages and salaries in manufacturing industries classified by ISIC-3

Country and Years	Food beverages and tobacco المواد الغذائية والمنتجات التبغ	Textile wearing apparel & leather industries النسيج والجلود والجلدية	Wood & wood products الخشب والمنتجات الخشبية	Paper & paper products, printing & publishing الورق والمنتجات المطبوعة والنشر والطباعة والصحف	Chemicals & petroleum products المسببات البترولية والمواد الكيماوية والوقود	Non metallic mineral products except coal & petroleum منتجات الفحم والمنتجات المعدنية الاخرى	Basic metal industries الصناعات الاساسية	Fabricated metal products & machinery المعدات المعدنية المصنعة والآلات	Other manufact industries, including furniture الصناعات الاخرى والآلات	Total المجموع	الدول والسنوات
Oman (Mn Riyals)											عمان (مليون ريال)
1990*	5.4	2.2	-	0.5	2.6	7.8	5.8	0.9	4.9	30.1	1990*
1991*	6.2	3.1	-	1.0	3.6	8.6	5.3	2.1	4.4	34.4	1991*
1992*	7.4	4.1	0.5	1.6	4.7	9.3	5.0	3.5	4.1	40.2	1992*
1993	8.1	4.8	1.1	2.1	5.6	9.4	4.5	5.1	3.4	44.1	1993
1994	9.3	6.4	1.3	2.9	6.6	10.1	3.9	5.6	3.2	49.4	1994
1995	9.8	6.6	2.1	3.2	7.5	9.9	3.4	7.7	2.3	52.5	1995
1996*	10.2	7.4	2.4	3.6	8.1	9.8	2.7	8.3	1.8	54.3	1996*
1997*	10.6	7.9	2.7	4.0	8.6	9.6	2.1	9.1	1.2	55.8	1997*
1998*	11.2	8.6	3.2	4.4	9.3	9.7	1.6	10.2	0.7	58.9	1998*
Palestinian Authority (Mn USD) ⁽¹⁾											السلطة الفلسطينية (مليون دولار اميركي) ⁽¹⁾
1990*	12.4	8.0	2.1	-	4.9	11.6	-	1.9	2.2	43.1	1990*
1991*	10.2	11.2	1.9	0.4	4.6	11.6	-	2.8	2.2	44.8	1991*
1992*	9.8	15.2	2.8	1.0	5.0	13.0	-	3.9	2.5	53.2	1992*
1993*	8.5	17.0	2.0	0.7	4.8	12.9	-	4.3	2.6	52.8	1993*
1994	14.2	35.7	2.4	2.2	8.2	29.0	0.1	8.8	6.2	106.7	1994
1995	14.1	41.4	2.7	2.8	10.5	23.2	0.1	11.3	4.0	110.1	1995
1996	14.5	45.6	2.7	4.3	10.7	24.9	0.1	11.6	5.3	119.7	1996
1997	14.1	55.7	2.0	5.9	10.8	37.8	0.2	14.3	7.8	148.6	1997
1998	19.5	55.4	2.5	8.2	10.0	37.6	0.5	11.7	11.4	156.8	1998

VI 9 (cont'd)

رواتب واجور العاملين في الصناعات التحويلية موزعة حسب التصنيف الصناعي الدولي الموحد لجميع الأنشطة الاقتصادية- التعديل 3
Wages and salaries in manufacturing industries classified by ISIC-3

Country and Years	Food, beverages and tobacco	Textile, wearing apparel & leather industries	Wood & wood products	Paper & paper products printing & publishing	Chemicals & petroleum products	Non-metallic mineral products except coal & petroleum	Basic metal industries	Fabricated metal products & machinery	Other manufacture industries, including furniture	Total	الدول والسنوات
Yemen Republic (Mn Riyals)											الجمهورية اليمنية (مليون ريال)
1995	2,057.6	532.9	234.4	225.2	1,239.3	1,062.2		581.0	144.3	6,076.9	1995
1996	2,838.4	833.3	325.2	692.0	1,402.9	1,315.9		869.8	147.2	8,524.7	1996
1997	3,057.2	601.0	282.7	395.7	2,119.3	1,372.6		824.7	181.0	8,834.2	1997
1998	3,144.8	618.5	291.1	407.3	2,182.6	1,413.2		926.5	186.4	9,170.4	1998
1999	3,549.1	717.7	369.3	354.5					236.1		1999

* ESCWA estimates

(1) Figures for the Gaza Strip and the West Bank without Jerusalem

* تقديرات الإسكوا

(1) أرقام قطاع غزة والضفة الغربية بدون القدس

VI-10

رواتب واحور العاملين في الصناعات التحويلية
Wages and salaries in manufacturing industries

Country	1990	1991	1992	1993	1994	1995	1996	1997	1998	البلد
Bahrain	264.1	277.0	276.6	342.7	432.8	549.9	479.9	499.6	421.9	البحرين
Egypt	1,601.4	1,563.9	1,552.8	1,657.5	1,931.9	2,214.5	2,791.9	2,899.5	3,236.0	مصر
Iraq	245.2	110.1	58.7	24.8	14.7	20.6	19.7	20.0	28.0	العراق
Jordan	140.4	158.9	199.4	216.5	260.2	288.2	295.0	314.6	353.4	الأردن
Kuwait	433.2	304.3	629.4	687.9	706.8	721.7	723.4	771.9	601.8	الكويت
Lebanon	148.6	200.2	296.7	379.8	434.1	527.9	607.7	623.6	649.3	لبنان
Oman	78.2	89.3	104.3	114.5	128.4	136.4	140.9	145.0	153.0	عمان
Palestinian Authority	43.1	44.8	53.2	52.8	106.7	110.1	119.7	148.6	156.8	السلطة الفلسطينية
Qatar	152.5	146.1	178.4	180.0	192.0	195.6	197.5	190.3	190.7	قطر
Saudi Arabia	1,702.3	1,950.0	2,181.0	2,141.5	2,281.7	2,524.7	2,825.7	3,103.6	2,938.9	السعودية
Syria	180.2	186.8	236.7	237.9	282.9	309.7	318.1	320.5	315.3	سوريا
U A E	550.5	566.6	640.7	733.3	786.4	829.7	1,081.0	1,072.4	1,101.2	الإمارات العربية المتحدة
Republic of Yemen	127.5	108.0	112.8	70.0	43.1	50.2	67.2	66.9	67.5	الجمهورية اليمنية
Total ESCWA	5,667.1	5,706.0	6,520.8	6,839.3	7,601.6	8,479.3	9,667.8	10,176.5	10,213.8	احصائي الاسكوا

متوسط أجر العامل في الصناعات التحويلية

Average wage of employee in manufacturing industries

Country	1990	1991	1992	1993	1994	1995	1996	1997	1998	الدولة
Bahrain	8,360	8,862	9,392	9,957	10,554	11,188	11,859	12,570	13,325	البحرين
Egypt	1,487	1,381	1,438	1,576	1,728	1,922	2,207	2,104	2,210	مصر
Iraq	1,082	617	384	150	116	185	190	93	95	العراق
Jordan	2,491	2,570	2,600	2,763	2,715	2,888	2,885	2,999	3,153	الأردن
Kuwait	7,760	7,853	11,590	11,665	12,084	11,614	11,439	12,904	10,890	الكويت
Lebanon	2,604	2,734	2,870	3,014	3,165	3,323	3,489	3,663	3,847	لبنان
Oman	3,989	4,188	4,397	4,532	4,861	5,066	5,345	5,612	5,893	عمان
Palestinian Authority	1,638	1,734	1,836	1,945	2,292	2,440	2,584	2,497	2,547	السلطة الفلسطينية
Qatar	8,884	8,007	7,213	7,678	7,670	7,957	7,988	6,676	6,676	قطر
Saudi Arabia	7,660	8,400	9,020	8,464	8,649	9,204	9,937	10,756	10,102	السعودية
Syria	1,789	1,817	2,236	2,303	2,722	3,091	3,117	3,075	3,020	سوريا
U A E	8,275	8,425	7,894	7,845	6,899	5,762	6,711	6,318	6,336	الإمارات العربية المتحدة
Republic of Yemen	2,135	1,746	1,667	955	556	582	733	683	690	الجمهورية اليمنية
Total ESCWA	2,811	2,790	3,149	3,236	3,403	3,632	3,890	3,711	3,510	اصمالي الاسكوا

Average Wage of Employee in Manufacturing in the ESCWA Region
متوسط أجر العامل في الصناعات التحويلية في منطقة الإسكوا

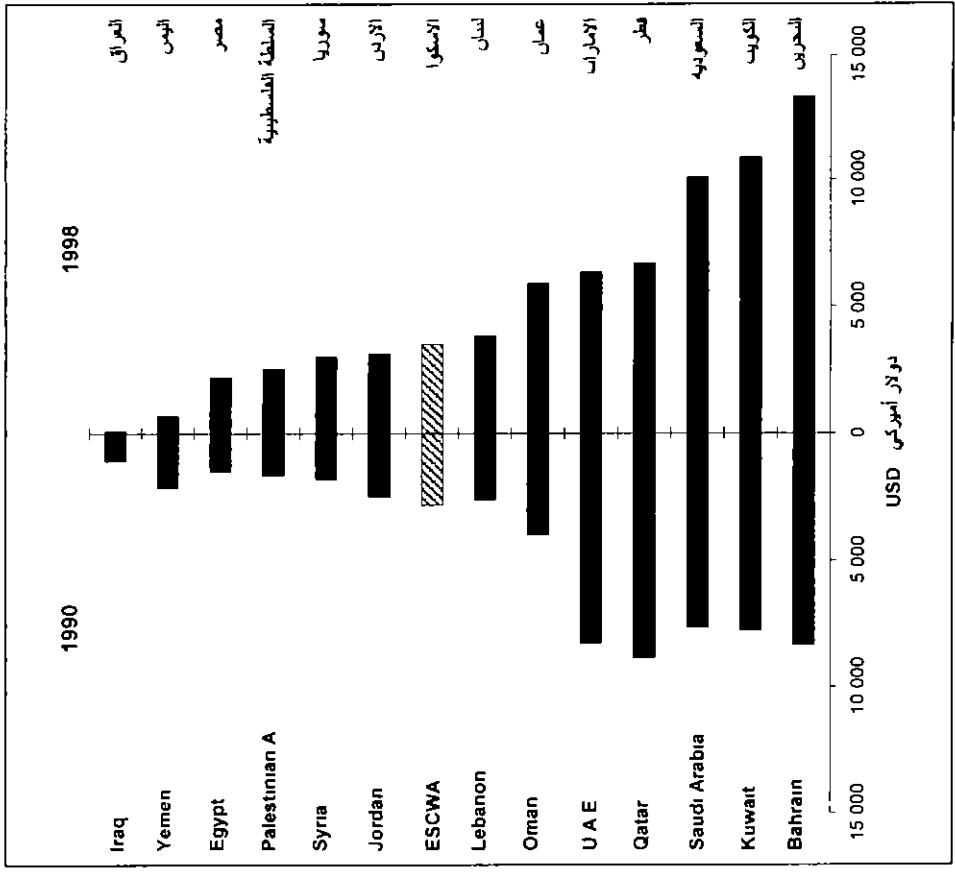
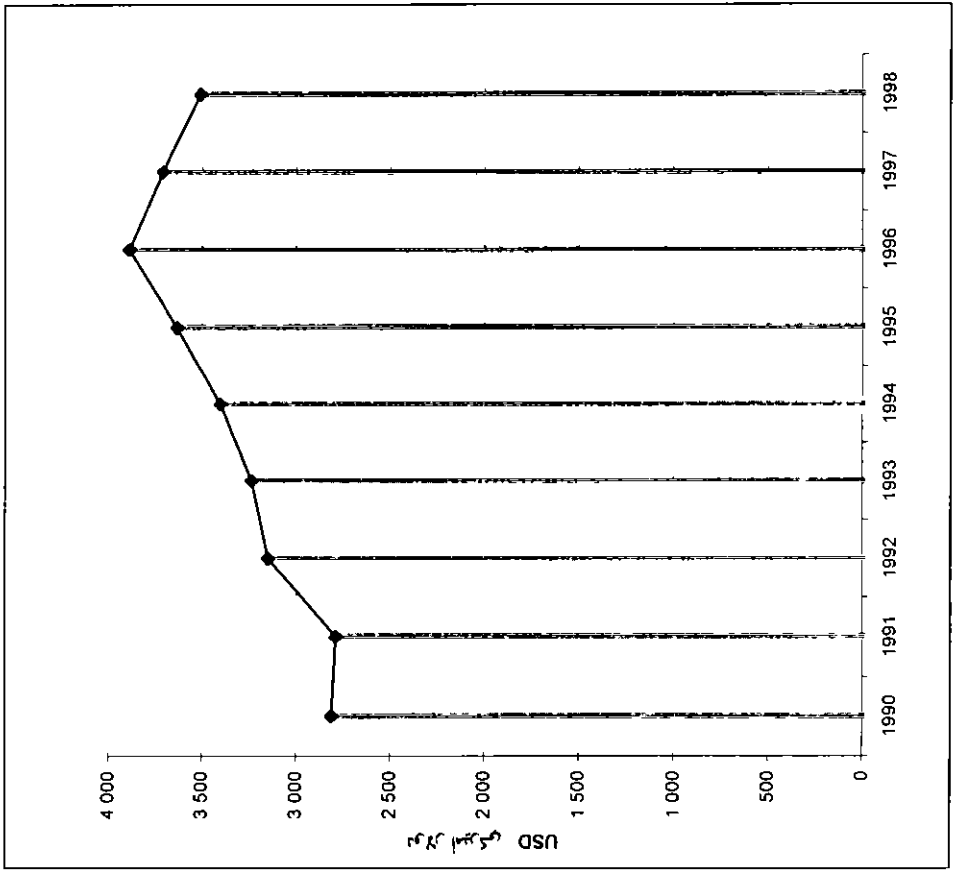

Sources

Official sources

Bahrain

Central Statistical Organization, Directorate of Statistics, Industrial Survey 1993

Central Statistical Organization, Statistical Abstract 1998 and previous issues

Egypt

Central Agency for Public Mobilization and Statistics, Statistical Yearbook, June 1999 and previous issues

Central Agency for Public Mobilization and Statistics, Statistical Bulletin of Annual Industrial Production 1997

Iraq

Central Statistical Organization, Annual Abstract of Statistics, 1994 and previous issues

Jordan

Department of Statistics, Statistical Yearbook, 1998 and previous issues

Department of Statistics, Industrial Census 1997

Central Bank of Jordan, Monthly Statistical Bulletin, June 1998

المصادر

مصادر رسمية

البحرين

البحر المركزي للإحصاء، إدارة الإحصاء، المسح الصناعي ١٩٩٣

البحر المركزي للإحصاء، المجموعة الإحصائية ١٩٩٨ واعداد سابقة

مصر

البحر المركزي للتقمة العامة والإحصاء، الكتاب الإحصائي السوري، يونيو ١٩٩٩ واعداد سابقة

البحر المركزي للتقمة العامة والإحصاء، بشرة إحصاء الإنتاج الصناعي السوري ١٩٩٧

العراق

البحر المركزي للإحصاء، المجموعة الإحصائية السورية، ١٩٩٤ واعداد سابقة

الأردن

دائرة الإحصاءات العامة، الكتاب الإحصائي السوري، ١٩٩٨ واعداد سابقة

دائرة الإحصاءات العامة، التعداد الصناعي ١٩٩٧

البنك المركزي الأردني، البشرة الإحصائية الشهرية، حزيران ١٩٩٨

Kuwait

Central Statistical Office, Annual Statistical Abstract, 1998 and previous issues

Central Statistical Office, Monthly Statistical Bulletin, 1994

Lebanon

Ministry of Industry, Industrial Census, 1998 and previous issues

Administration Centrale de la Statistique, Bulletin Statistique, May 1999 and previous issues

Oman

Ministry of National Economy, Statistical Yearbook, 1998 and previous issues

Ministry of National Economy, Monthly Statistical Bulletin, June 1999 and previous issues

Palestinian Authority

Palestinian Central Bureau of Statistics, The Industrial Survey, 1998 and previous issues

Qatar

Central Statistical Organization, Annual Statistical Abstract, 1999 and previous issues

Central Statistical Organization, Industrial Survey, 1996 and previous issues

الكويت

الإدارة المركزية للإحصاء، المجموعة الإحصائية السنوية، ١٩٩٨ وأعداد سابقة

الإدارة المركزية للإحصاء، النشرة الإحصائية الشهرية، ١٩٩٤

لبنان

وزارة الصناعة، المسح الصناعي، ١٩٩٨ وأعداد سابقة

إدارة الإحصاء المركزي، النشرة الإحصائية، أيار ١٩٩٩ وأعداد سابقة

عمان

وزارة الاقتصاد الوطني، الكتاب الإحصائي السنوي، ١٩٩٨ وأعداد سابقة

وزارة الاقتصاد الوطني، النشرة الإحصائية الشهرية، يونيو ١٩٩٩ وأعداد سابقة

السلطة الفلسطينية

دائرة الإحصاء المركزية الفلسطينية، المسح الصناعي، ١٩٩٨ وأعداد سابقة

قطر

الجهاز المركزي للإحصاء، المجموعة الإحصائية السنوية، ١٩٩٩ وأعداد سابقة

الجهاز المركزي للإحصاء، المسح الصناعي، ١٩٩٦ وأعداد سابقة

Saudi Arabia

Central Department of Statistics, Statistical Yearbook, 1996 and previous issues

السعودية

مصلحة الإحصاءات العامة، الكتاب الإحصائي السوري، ١٩٩٦ وأعداد سابقة

Syria

Central Bureau of Statistics, Statistical Abstract, 1999 and previous issues

سوريا

المكتب المركزي للإحصاء، المجموعة الإحصائية ١٩٩٩ وأعداد سابقة

Central Bureau of Statistics, Results of the Industrial Survey for the Private Sector, 1993 and previous issues

المكتب المركزي للإحصاء، نتائج بحث الاستقصاء الصناعي للقطاع الخاص لعام ١٩٩٣ وأعداد سابقة

United Arab Emirates

Ministry of Planning, Statistical Abstract, 1995-1997 and previous issues

الإمارات العربية المتحدة

وزارة التخطيط، المجموعة الإحصائية السورية، ١٩٩٥-١٩٩٧ وأعداد سابقة

Ministry of Planning, Annual Economic Report, 1999

وزارة التخطيط، التقرير الاقتصادي السوري، ١٩٩٩

Ministry of Planning, Economic and Social Development in the UAE (1990-1995)

وزارة التخطيط، التطورات الاقتصادية والاجتماعية في دولة الإمارات العربية المتحدة (١٩٩٠-١٩٩٥)

Yemen

Central Planning Organization, Statistical Yearbook, 1998 and previous issues

اليمن

المعهد المركزي للتخطيط، كتاب الإحصاء السوري ١٩٩٨ وأعداد سابقة

Other sources

UN ESCWA ,National Accounts Studies of the ESCWA Region, No. 20

United Nations Industrial Development Organization (UNIDO),
Industrial Statistics Database

Arab League, Arab Industrial Development and Mining
Organization, Industrial Statistics Database

Unified Arab Economic Report, 1999 and previous issues

مصادر اخرى

الامم المتحدة - الاسكوا، دراسات الحسابات القومية لمنطقة اللجنة الاقتصادية و
الاجتماعية لعربي آسيا الشرة ٢٠

منظمة الامم المتحدة للتنمية الصناعية ، قاعدة الإحصاءات الصناعية

جامعة الدول العربية، المنظمة العربية للتنمية الصناعية و التعدين، قاعدة الإحصاءات
الصناعية

التقرير الاقتصادي العربي الموحد، ١٩٩٩ و اعداد سابقة



الفصل السابع

الطاقة

Chapter Seven

Energy



VII Energy

This is the first time a chapter on energy is presented in the Statistical Abstract of the ESCWA Region. It comprises six tables and thirteen graphs. In general, the tables include the 1994 and 1999 data on the production, consumption and trade of various forms of primary energy in the ESCWA member countries and in the world.

Trends in the oil and natural gas industry throughout the last decade of the twentieth century are illustrated in time series data on reserves, production, trade, the design capacities and outputs of oil refineries, and the domestic consumption and trade of petroleum products.

The tables present data on primary and secondary electric power, with special emphasis on the compound capacities of power stations, electricity generated by different types of turbines, and the peak loads on grids for the years 1994 and 1999. Time series covering the last ten years also illustrate the trends of total and per capita electricity consumption. Special focus is given to electricity consumption in the industrial and household sectors, as the main consuming sectors.

The tables and the graphs, together, illustrate important indicators which reflect the region's energy supplies, its diversifications and its penetration in the global market, the expected age of oil depletion in the region, and the level of the region's dependency on energy. The figures also reflect energy intensity in terms of the energy demand for each dollar of the national income. They also illustrate the efficiency of the transformation and conversion of energy into other energy derivatives.

الفصل السابع الطاقة

يُشر هذا الفصل لأول مرة في هذا العدد من المجموعة الإحصائية لمطمة الإسكوا ويشتمل على ستة جداول وثلاثة عشر شكلاً بيانياً وتضمن الجداول بيانات مقارنة بين عامي 1994 و1999 عن إنتاج واستهلاك وتجارة مختلف أشكال الطاقة الأولية في البلدان الاعضاء، والعالم بشكل عام.

وتتناول بشكل خاص تطور صناعة النفط والغاز الطبيعي خلال العقد الأخير من القرن العشرين، ممثلة في بيانات سلاسل زمنية عن الإحتياجات والإنتاج والتجارة، وطاقت مصافي تكرير النفط وإنتاجها، والإستهلاك المحلي، وتجارة المشتقات البترولية.

كذلك تتناول الجداول بيانات عن الطاقة الكهربائية الأولية والثانوية، مع تبيان الطاقات المركبة لمحطات توليد الطاقة، وإنتاج الكهرباء في مختلف وحدات التوليد، بالإضافة إلى بيانات الحمل الأقصى في شبكات التوزيع، وذلك لسنتي المقارنة 1994 و1999. كما توصلت الجداول تطور استهلاك الطاقة الكهربائية وحصة الفرد فيها خلال السنوات العشر الماضية، مع التركيز على القطاع السكني وقطاع الصناعة باعتبارهما القطاعين الأكثر استهلاكاً للطاقة الكهربائية.

وتوضح الجداول والأشكال البيانية، بالإضافة إلى ذلك، بعض المؤشرات الهامة عن امدادات الطاقة وتنوعها، والممر المتوقع لصبوب النفط في الإسكوا، ومساهمة تلك المنطقة في الإمدادات العالمية، بالإضافة إلى درجة الإكتفاء الذاتي أو مدى اعتمادها على الطاقة. وتبين الأشكال البيانية أيضاً شدة الطاقة مقيمة شدة الطلب عليها وربا مقابل كل دولار من الدخل القومي، كذلك توصلت كفاءة تحويل وتحويل الطاقة إلى مشتقات طاقة أخرى.

Data were obtained from semi-official sources, such as the Organization of Petroleum Exporting Countries (OPEC) and the Organization of Arab Petroleum Exporting Countries (OAPEC), and from other international sources of sound reliability such as the *Oil and Gas Journal* and the *BP Amoco Statistical Review of World Energy*

ولقد استقيت البيانات من مصادر شبه رسمية، مثل منظمة النداء المصدرة للنفط (أوبك) ومنظمة الإقطار العربية المصدرة للنفط (أوابك)، ومن مصادر عالمية ذات موثوقية عالية مثل مجلة النفط والغاز، والشجرة الإحصائية لشركة "اموكو" العالمية

VII-1

الطاقة في منطقة الإسكوا

Energy in the ESCWA region

Energy Forms	1994						1999						الشكل الطاقة
	Oil النفط	N Gas الغاز الطبيعي	Coal الفحم	Hydro الكهرومائية	Total الإجمالي	Oil النفط	N Gas الغاز الطبيعي	Coal الفحم	Hydro الكهرومائية	Total الإجمالي			
	000' TOE												
Bahrain													
Production	5,615	5,893			11,508	5,202	7,055			12,257		التحريين	
Domestic Consumption	950	5,387			6,337	1,050 *	7,600 *			8,650		الإنتاج	
Exports	11,609				11,609	11,100				11,100		الاستهلاك المحلي	
Imports	10,465				10,465	10,812				10,812		الصناعات	
												الواردات	
Egypt													
Production	44,931	8,798		943	54,672	43,401	12,201		1,314	56,916		مصر	
Domestic Consumption	18,900	9,400	1,000	911	30,211	22,997 *	13,200	(700)	1,100	37,997		الإنتاج	
Exports	22,576				22,576	19,084				19,084		الاستهلاك المحلي	
Imports	78		1,000		1,078	105		700		805		الصناعات	
												الواردات	
Iraq													
Production	38,199	2,631		52	40,882	135,303	2,449		52 *	137,803		العراق	
Domestic Consumption	15,850	2,632	5	52	18,539	17,750 *	3,008 *		52 *	20,815		الإنتاج	
Exports	16,112				16,112	110,865				110,865		الاستهلاك المحلي	
Imports			5		5			5 *		5		الصناعات	
												الواردات	

VII-1 (Cont'd)

الطاقة في منطقة الإسكوا

Energy in the ESCWA region

Energy Forms	1994					1999					إشكال الطاقة	
	Oil النفط	N Gas الغاز الطبيعي	Coal الفحم	Hydro الكهرومائية	Total الإجمالي	Oil النفط	N Gas الغاز الطبيعي	Coal الفحم	Hydro الكهرومائية	Total الإجمالي		
Jordan												
Production		249		1	250		249		1	250		الإنتاج
Domestic Consumption	3,900	235		1	4,136	4,600*	200*		1	4,801		الاستهلاك المحلي
Exports												الصادرات
Imports	3,821				3,821	5,034				5,034		الواردات
Kuwait												
Production	102,357	4,955			107,312	105,825	5,810			111,635		الإنتاج
Domestic Consumption	5,450	5,400			10,850	6,850*	6,300			13,150		الاستهلاك المحلي
Exports (1)	95,865				95,865	109,860				109,860		الصادرات (1)
Imports												الواردات
Lebanon												
Production				86	86				77*	77		الإنتاج
Domestic Consumption	4,250		5	86	4,341	4,301*	15*		77*	4,393		الاستهلاك المحلي
Exports												الصادرات
Imports	3,636		5		3,641	4,326*	15*			4,341		الواردات

VII-1 (Cont'd)

الطاقة في منطقة الإسكوا

Energy in the ESCWA region

Energy Forms	1994						1999						
	Oil	N Gas	Coal	Hydro	Total	الإجمالي	Oil	N Gas	Coal	Hydro	Total	الإجمالي	
	النفط	الغاز الطبيعي	الفحم	الكهرومائية	الإجمالي		النفط	الغاز الطبيعي	الفحم	الكهرومائية	الإجمالي		
Oman													
Production	41,300	2,407			43,707		45,645	4,648			50,293		الانتاج
Domestic Consumption	1,750	3,455			5,205		2,050 *	2,350 *			4,400		الاستهلاك المحلي
Exports	39,252	8			39,260		43,885	374			44,258		الصادرات
Imports	54				54		90				90		الواردات
Qatar													
Production ⁽²⁾	19,329	11,205			30,534		32,283	19,920			52,203		قطر
Domestic Consumption	850	11,211			12,061		1,050 *	12,480 *			13,530		الانتاج ⁽²⁾ الاستهلاك المحلي
Exports ⁽¹⁾	21,500				21,500		35,328	6,748			42,076		الصادرات ⁽¹⁾ الواردات
Imports													
Saudi Arabia													
Production	410,499	31,291			441,790		392,700	38,346			431,046		السعودية
Domestic Consumption	48,650	33,900			82,550		49,000 *	41,600			90,600		الانتاج الاستهلاك المحلي
Exports ⁽¹⁾	384,559				384,559		376,581				376,581		الصادرات ⁽¹⁾ الواردات
Imports													

000' TOE

VII-1 (Cont'd)
الطاقة في منطقة الإسكوا
Energy in the ESCWA region

Energy Forms	1994					1999					أشكال الطاقة	
	Oil المحط	N Gas الغاز الطبيعي	Coal الفحم	Hydro الكهرومائية	Total الاجمالي	Oil المحط	N Gas الغاز الطبيعي	Coal الفحم	Hydro الكهرومائية	Total الاجمالي		
Syria												
Production	29,198	3,453		576	33,226	27,387	3,320		602 *	31,309	سوريا	
Domestic Consumption	9,150	3,149	5	576	12,881	9,867 *	3,500 *	5 *	602 *	13,973	الإنتاج	
Exports	20,848				20,848	16,619				16,619	الاستهلاك المحلي	
Imports	313		5		318	658		5 *		663	الصادرات	
											الواردات	
U A E												
Production	110,517	21,431			131,948	105,060	31,540			136,600	الإمارات العربية المتحدة	
Domestic Consumption	15,000	19,500			34,500	14,250 *	28,300			42,550	الإنتاج	
Exports ⁽¹⁾	107,378	3,445			110,822	113,637	5,868			119,505	الاستهلاك المحلي	
Imports		8			8		374			374	الصادرات ⁽¹⁾	
											الواردات	
Yemen Republic												
Production	17,264	1,369			18,632	20,706	2,850			23,556	الجمهورية اليمنية	
Domestic Consumption	2,950	1,369 *			4,319	3,550 *	2,850 *			6,400	الإنتاج	
Exports	13,953				13,953	19,865				19,865	الاستهلاك المحلي	
Imports	3,492				3,492	2,600				2,600	الصادرات	
											الواردات	

000' TOF

VII-1 (Cont'd)

الطاقة في منطقة الإسكوا

Energy in the ESCWA region

Energy Forms	000' TOE										إشكال الطاقة	
	1994					1999						
	Oil النفط	N Gas الغاز الطبيعي	Coal الفحم	Hydro الكهرومائية	Total الإجمالي	Oil النفط	N Gas الغاز الطبيعي	Coal الفحم	Hydro الكهرومائية	Total الإجمالي		
Total ESCWA												
Production	819,208	93,681		1,658	914,547	913,512	128,388 ³		2,047	1,043,946	احتمالي الإسكوا	
Domestic Consumption	127,650	95,638	1,015	1,626	225,929	137,314	121,389	725	1,832	261,260	الإنتاج	
Exports	733,650	3,453			737,103	856,825	12,990			869,814	الإستهلاك المحلي	
Imports	21,858	8	1,015		22,881	23,625	374	725		24,723	الصادرات	
											الواردات	
World												
Production	3,357,697	1,806,555	2,182,800	202,923	7,549,975	3,666,390	1,933,568	2,103,500	229,402 *	7,932,860	العالم	
Domestic Consumption	3,256,554	1,853,200	2,186,100	205,200	7,501,054	3,531,648	2,063,900	2,129,500	226,800	7,951,848	الإنتاج	
Exports	1,838,652	298,379	283,764 *	6,088 *	2,426,883	2,066,214	402,309	294,490 *	6,882 *	2,769,895	الإستهلاك المحلي	
Imports	1,838,652	298,379	283,764 *	6,088 *	2,426,883	2,066,214	402,309	294,490 *	6,882 *	2,769,895	الصادرات	

VII-1 (Cont'd)

الطاقة في منطقة الإسكوا

Energy in the ESCWA region

Energy Forms	1994						1999				إشكال الطاقة
	Oil النفط	N Gas الغاز الطبيعي	Coal الفحم	Hydro الكهرومائية	Total الاجمالي	Oil النفط	N Gas الغاز الطبيعي	Coal الفحم	Hydro الكهرومائية	Total الاجمالي	
	24.4	5.2	0.05	0.8	12.1	24.9	6.6	0.03	0.9	13.2	
Production	3.9	5.2	0.05	0.8 <td>3.0</td> <td>3.9</td> <td>5.9</td> <td>0.03</td> <td>0.8</td> <td>3.3</td> <td>الإنتاج</td>	3.0	3.9	5.9	0.03	0.8	3.3	الإنتاج
Domestic Consumption	39.9	1.2			30.4	41.5	3.2			31.4	الإستهلاك المحلي
Exports	1.2	0.003	0.4		0.9	1.1	0.1	0.2		0.9	الصادرات
Imports											الواردات

* ESCWA estimates

(1) Oil exports include quantities of LPG produced from gas plants

(2) Oil production figures are provided officially to OPEC, although they seem downstated

ملاحظات

- The figures of oil production include NGL (condensates)

- Oil exports include crude oil and petroleum products

- Oil imports include crude oil and petroleum products

- The domestic consumption of oil consists mainly of petroleum products and some crude oil (if any)

- Production of Natural Gas excludes gas flared and re-injected

- Hydro figures are converted on the basis of the energy content of the electricity generated

- The differences between the sum of the production and imports figures and the sum of the consumption and exports figures

include stock changes, bunkers, and statistical differences

* مبيعات الإسكوا

(1) تتضمن صادرات النفط كميات من غاز البترول المسال المنتج في وحدات معالجة الغاز

(2) أرقام إنتاج النفط مبنية رسمياً من الدول التي لأوبك، وإن كانت تبدو أقل من الواقع

ملاحظات

- تتضمن أرقام إنتاج النفط الخام الكميات المتسوجة من سوائل الغاز

- تشمل صادرات النفط الكميات المصدرة من النفط الخام والمشغبات البترولية

- تشمل واردات النفط الكميات المسؤدة من النفط الخام والمشغبات البترولية

- يتكون الإستهلاك المحلي للنفط من المشغبات البترولية بالإضافة إلى بعض كميات النفط الخام (إذا وجدت)

- لا يتضمن إنتاج الغاز الطبيعي الكميات المحروقة والمعط حقتها

- تم تحويل أرقام الطاقة الكهرومائية على أساس المحتوى الحراري في الكهرباء المولدة

- تتضمن الفروقات ما بين مجموع أرقام الإنتاج والواردات ومجموع أرقام الإستهلاك والصادرات

التغيرات في المخزون ووجود السفن والفروقات الإحصائية

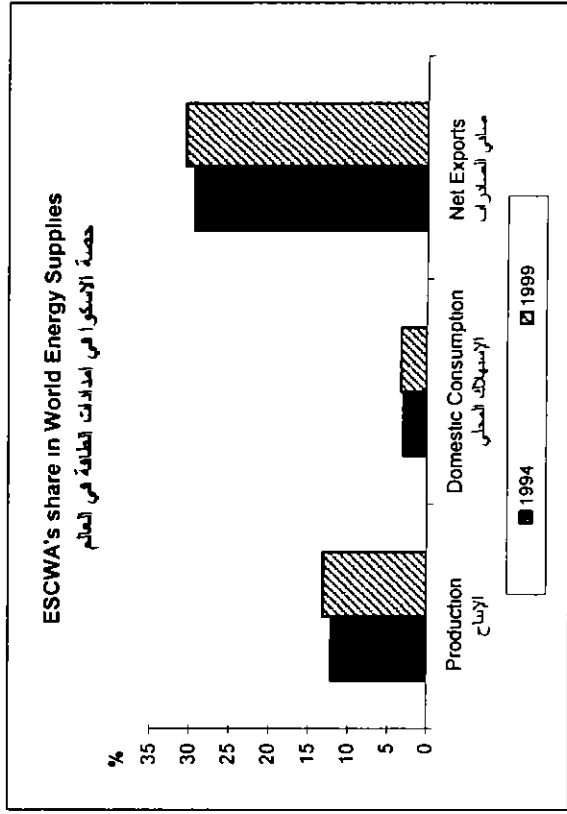
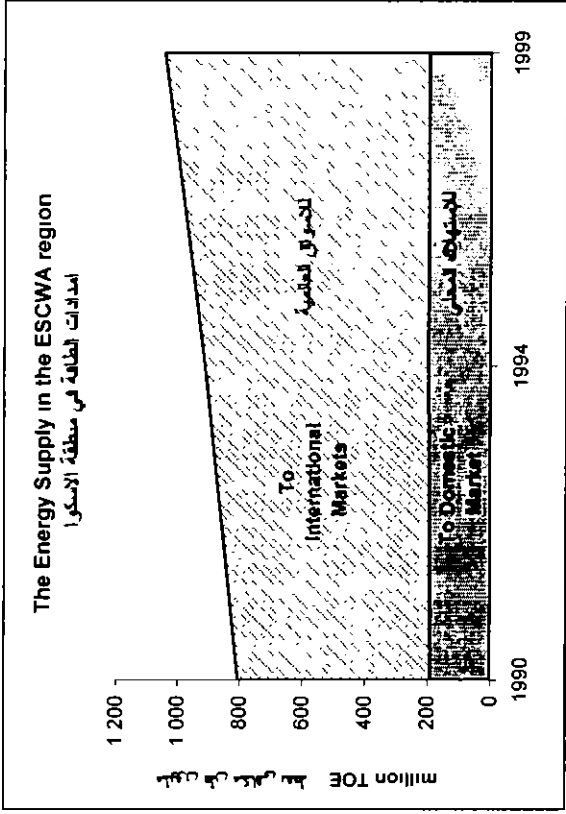
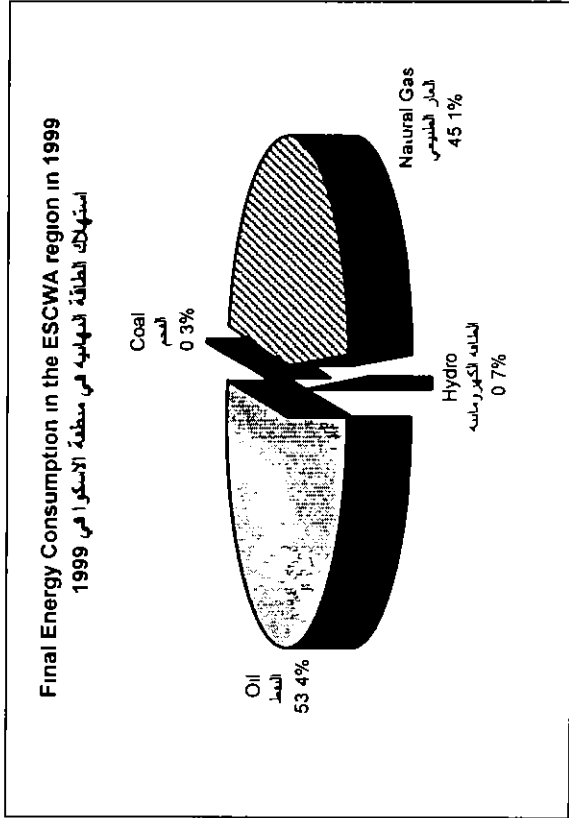
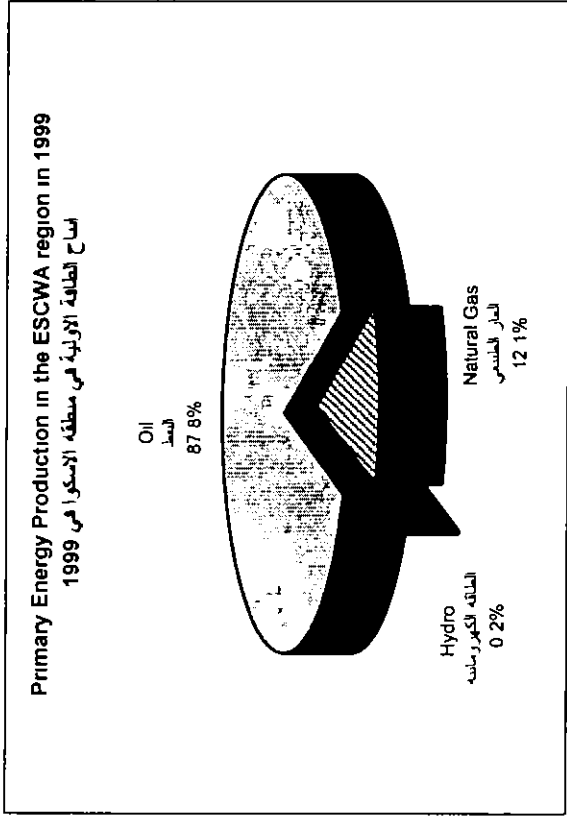

Energy in the ESCWA Region

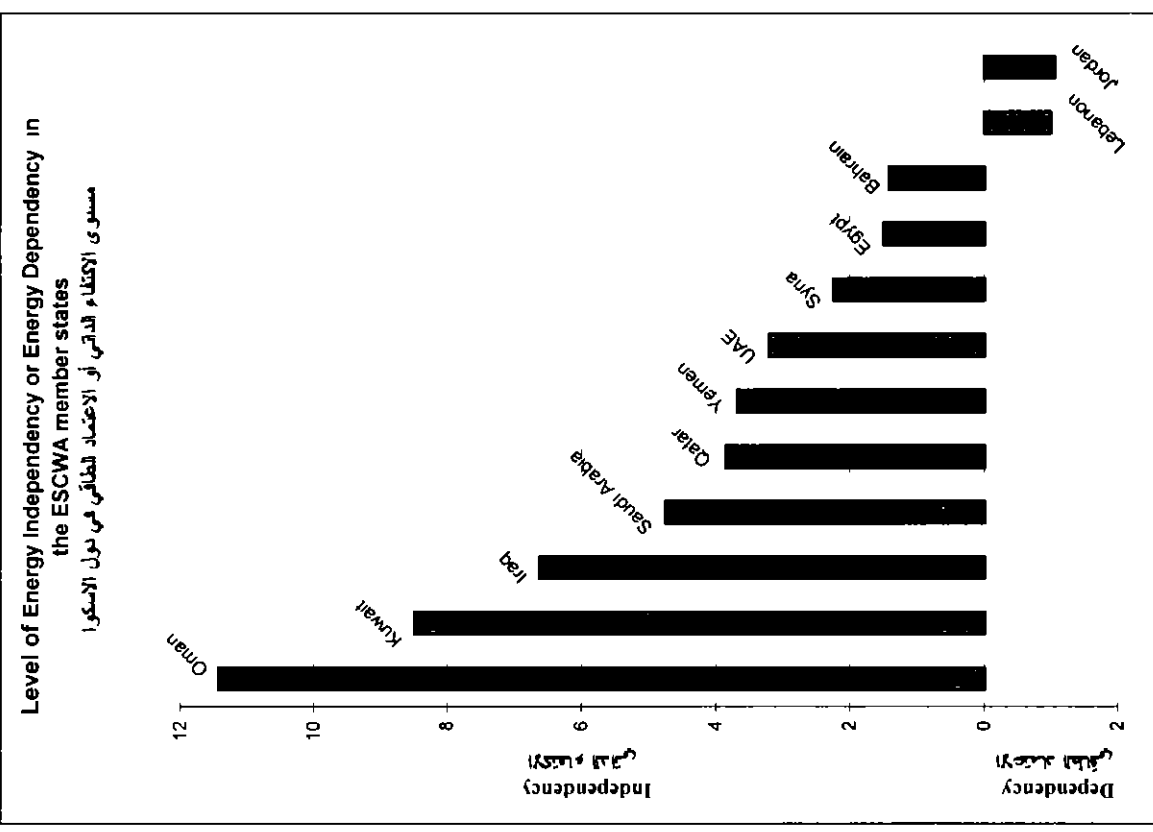
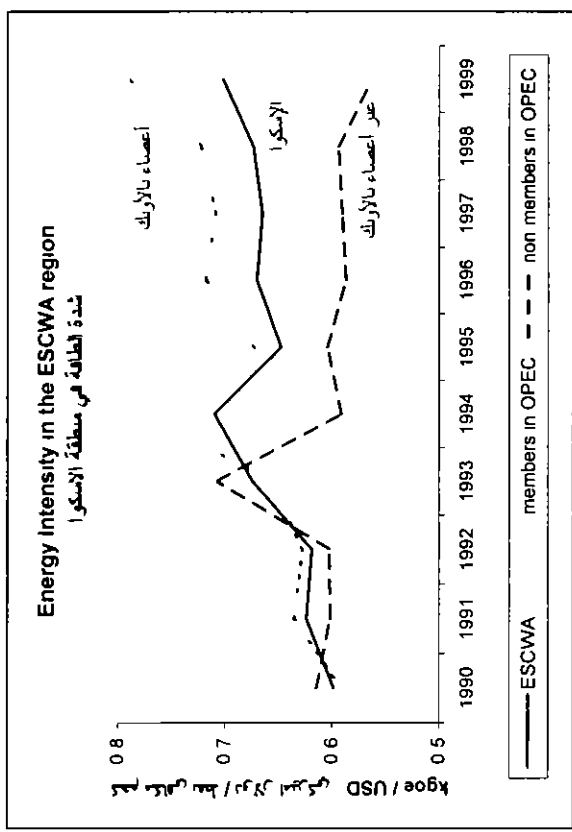
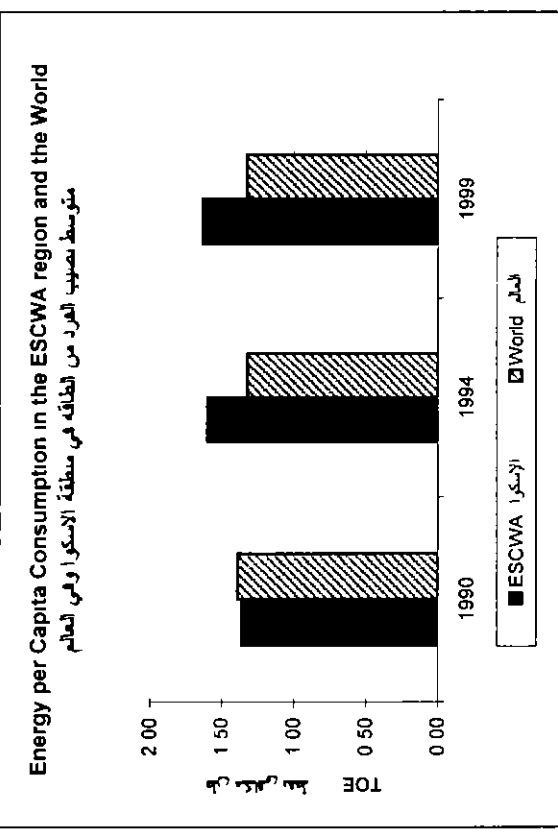

Crude Oil in the ESCWA region

	1990	1991	1992	1993	1994	1995	1996	1997	1998	1999
Bahrain										
Reserves (million barrels)	97	83	70	70	210	210	210	210	160	148
Production (000' b/d)	45	42	111	111	110	109	109	109	103	102
Exports (000' b/d)	31	31	30	31	30	30	30	30*	28*	28*
Imports (000' b/d)	209	214	219	206	205	210	193	210	211	212*
Egypt										
Reserves (million barrels)	4,500	4,500	6,200	6,300	3,260	3,879	3,696	3,835	2,948	3,500
Production (000' b/d)	871	871	916	901	881	881	854	833	898	851
Exports (000' b/d)	139	271	425	419	347	330	298	258	256	255*
Iraq										
Reserves (million barrels)	100,000	100,000	100,000	100,000	100,000	100,000	112,000	112,500	112,500	112,500
Production (000' b/d)	2,113 ⁽¹⁾	283 ⁽¹⁾	526	660	749	737	740	1,384	2,181	2,653
Exports (000' b/d)	1,763*	3*	76*	200*	279*	267*	270*	904*	1,691*	2,153*

VII-2 (Cont'd)

النفط الخام في منطقة الإسكوا

Crude Oil in the ESCWA region

	1990	1991	1992	1993	1994	1995	1996	1997	1998	1999	
Jordan											
Reserves (million barrels)	20	5	4	1	0.3	0.3	0.3	0.3	0.9	0.3	الأردن
Production (000' b/d)	-	-	-	-	-	-	-	-	-	-	الإحتياطيات (مليون برميل)
Imports (000' b/d)	56 ⁽²⁾	47 ⁽²⁾	60 ⁽²⁾	58 ⁽²⁾	60 ⁽²⁾	70*	70*	73*	75*	75*	الإنتاج (الف برميل/يوم)
											الواردات (الف برميل/يوم)
Kuwait											
Reserves (million barrels)	97,025 ⁽¹⁾	96,955	96,568	96,500	96,500	96,500	96,500	96,500	96,500	96,500	الكويت
Production (000' b/d)	857 ⁽¹⁾	186 ⁽¹⁾	1,057 ⁽¹⁾	1,882	2,007	2,007	2,006	2,007	2,052	2,075	الإحتياطيات (مليون برميل)
Exports (000' b/d)	645 ⁽¹⁾	85 ⁽¹⁾	696 ⁽¹⁾	1,440 ⁽¹⁾	1,264	1,186	1,224	1,134	1,190	1,200*	الإنتاج (الف برميل/يوم)
											الصدقات (الف برميل/يوم)
Lebanon											
Imports (000' b/d)	8 ⁽²⁾	10 ⁽²⁾	7 ⁽²⁾	-	-	-	-	-	-	-	لبنان
											الواردات (الف برميل/يوم)

VII-2 (Cont'd)

النفط الخام في منطقة الإسكوا

Crude Oil in the ESCWA region

	1990	1991	1992	1993	1994	1995	1996	1997	1998	1999
Oman										
Reserves (million barrels)	4,300	4,250	4,483	4,700	4,828	5,138	5,138	5,238	5,283	5,283
Production (000' b/d)	677	716	739	782	810	855	891	909	900	895
Exports (000' b/d)	628	643	692	731	736	781	809	830	861	820 *
Qatar										
Reserves (million barrels)	2,933	2,993	3,121	3,121	3,500	3,500	3,700	3,700	3,700	3,700
Production (000' b/d)	406	391	423	390	379	390	393	405	613	633
Exports (000' b/d)	348	337	362	341	323	333 ⁽¹⁾	367 ⁽¹⁾	465 ⁽¹⁾	572	580 *
Saudi Arabia										
Reserves (million barrels)	260,342	260,936	261,203	261,203	261,374	261,450	261,444	261,541	261,542	263,500
Production (000' b/d)	6,413	8,118	8,332	8,048	8,049	8,023	8,102	8,012	8,297	7,700
Exports (000' b/d)	4,500	6,526	6,582	6,293	6,234	6,291	6,109	6,185	6,390	6,000 *

VII-2 (Cont'd)

النفط الخام في منطقة الاسكوا

Crude Oil in the ESCWA region

	1990	1991	1992	1993	1994	1995	1996	1997	1998	1999	
Syria											
Reserves (million barrels)	1,700	1,700	1,700	1,700	2,500	2,500	2,500	2,500	2,500	2,500	الاحتياطيات (مليون برميل)
Production (000' b/d)	388	476	517	555	573	605	603	580	553	537	الإنتاج (الف برميل/يوم)
Exports (000' b/d)	175	219	294	368	377	292	295	290	302	300*	الصادرات (الف برميل/يوم)
Imports (000' b/d)	6	-	-	-	-	-	-	-	-	-	الواردات (الف برميل/يوم)
U A E											
Reserves (million barrels)	98,100	98,100	98,100	98,100	98,100	98,100	97,800	97,800	97,800	97,800	الإمارات العربية المتحدة
Production (000' b/d)	1,819	2,094	2,241	2,159	2,167	2,148	2,163	2,161	2,297	2,060	الاختياطيات (مليون برميل)
Exports (000' b/d)	1,895 ⁽¹⁾	2,195 ⁽¹⁾	2,060 ⁽¹⁾	1,970 ⁽¹⁾	1,955 ⁽¹⁾	1,925	1,943	1,949	2,039	1,900*	الإنتاج (الف برميل/يوم)
											الصادرات (الف برميل/يوم)
Yemen Republic											
Reserves (million barrels)	4,000	4,000	4,000	4,000	4,000	4,000	4,000	4,000	4,000	4,000	الجمهورية اليمنية
Production (000' b/d)	190	195	182	222	339	339	360	381	385	406	الاختياطيات (مليون برميل)
Exports (000' b/d)	90	127	120	134	227	227	267	287	322	340*	الإنتاج (الف برميل/يوم)
Imports (000' b/d)	62	38	77	70	62	38	30	29	30	30*	الصادرات (الف برميل/يوم)
											الواردات (الف برميل/يوم)

VII-2 (Cont'd)

النفط الخام في منطقة الإسكوا

Crude Oil in the ESCWA region

	1990	1991	1992	1993	1994	1995	1996	1997	1998	1999
Total ESCWA										
Reserves (million barrels)	573,017	573,522	575,449	575,695	574,272	575,277	586,988	587,824	586,934	589,431
Production (000' b/d)	13,778	13,373	15,044	15,710	16,063	16,093	16,221	16,781	18,279	17,912
Exports (000' b/d)	10,214	10,437	11,337	11,927	11,771	11,663	11,613	12,332	13,652	13,576
Imports (000' b/d)	278	252	296	276	267	248	223	239	241	242
World										
Reserves (million barrels)	999,190	989,443	996,105	998,336	999,261	1,007,369	1,018,515	1,020,075	1,034,668	1,033,800
Production (000' b/d)	65,073	64,768	65,608	65,088	65,837	66,962	68,775	71,131	71,792	71,890
Exports (000' b/d)	31,441	32,338	33,397	35,100	36,052	36,776	38,618	40,098	40,388	41,048
Imports (000' b/d)	31,441	32,338	33,397	35,100	36,052	36,776	38,618	40,098	40,388	41,048
ESCWA/World (%)										
Reserves	57.3	58.0	57.8	57.7	57.5	57.1	57.6	57.6	56.7	57.0
Production	21.2	20.6	22.9	24.1	24.4	24.0	23.6	23.6	25.5	24.9
Exports	32.5	32.3	33.9	34.0	32.6	31.7	30.1	30.8	33.8	33.1
Imports	0.9	0.8	0.9	0.8	0.7	0.7	0.6	0.6	0.6	0.6

* ESCWA estimates

(1) OPEC estimates

(2) OAPEC estimates

* مقدرات الإسكوا

(1) مقدرات أوبك

(2) مقدرات أوبك

Natural Gas in the ESCWA region

	1990	1991	1992	1993	1994	1995	1996	1997	1998	1999
Bahrain										
Reserves (bcm)	177	170	165	167	150	150	147	144	110	118
Gross Production (mmcum)	8 500	8 500	9 900	10 300	10 400	10 400	10 200	10 600	11 100	11 100 *
Marketed Production (mmcum)	5 800	5 500	6 500	6 900	7 100	7 200	7 400	8 000	8 300	8 500
Egypt										
Reserves (bcm)	351	351	436	436	546	626	576	782	996	892
Gross Production (mmcum)	10 100	11 500	12 300	13 500	14 300	14 800	15 900	18 000	18 000	20 000 *
Marketed Production (mmcum)	6 800	7 800	8 400	10 000	10 600	11 000	11 500	11 600	12 200	14 700
Iraq										
Reserves (bcm)	3 107	3 100	3 100	3 100	3 115	3 360	3 360	3 188	3 109	3 109
Gross Production (mmcum)	8 510	1 890	2 480	2 750	3 410	3 410	3 480	3 800	4 000	4 000 *
Marketed Production (mmcum)	3 980	1 740	2 270	2 550	3 170	3 170	3 240	3 050	2 950	2 950 *
Exports through pipelines (mmcum)	2 000	-	-	-	-	-	-	-	-	-
Jordan										
Reserves (bcm)	11	3	6	6	6	6	6	6	7	7
Gross Production (mmcum)	200	200	200	200	300	300	300	300	300	300 *
Marketed Production (mmcum)	200	200	200	200	300	300	300	300	300	300 *

VII-3 (Cont'd)

الغاز الطبيعي في منطقة الإسكوا

Natural Gas in the ESCWA region

	1990	1991	1992	1993	1994	1995	1996	1997	1998	1999
Kuwait										
Reserves (bcum)	1 518	1 511	1 495	1 492	1 499	1 494	1 489	1 490	1 492	1 492
Gross Production (mmcum)	7 070	16 000	3 600	6 920	7 560	10 868	10 892	10 870	11 081	8 000 *
Marketed Production (mmcum)	4 190	500	2 620	5 420	5 970	9 278	9 302	9 270	9 491	7 000
Oman										
Reserves (bcum)	204	280	479	566	630	714	850	777	805	805
Gross Production (mmcum)	5 300	5 300	6 200	6 800	7 100	6 900	7 300	7 300	8 800	9 000 *
Marketed Production (mmcum)	2 600	2 600	2 900	2 800	2 900	4 100	4 400	5 000	5 000	5 600
Exports through pipelines (mmcum)	-	-	-	-	10	500	500	500	450	450
Qatar										
Reserves (bcum)	4 615	6 428	6 713	7 070	7 070	8 500	8 500	8 500	8 495	8 495
Gross Production (mmcum)	6 860	10 130	17 050	18 400	18 300	18 400	18 950	23 710	26 200	30 000 *
Marketed Production (mmcum)	6 300	7 630	12 620	13 500	13 500	13 500	13 700	17 400	19 580	24 000
Exports of LNG (000 MT)	-	-	-	-	-	-	-	2 046	3 428	5 817
Saudi Arabia										
Reserves (bcum)	5 223	5 221	5 249	5 249	5 260	5 545	5 693	5 882	5 790	5 791
Gross Production (mmcum)	54 100	64 700	66 100	67 300	70 200	73 970	77 650	47 570	49 780	50 000 *
Marketed Production (mmcum)	30 500	32 000	34 000	35 900	37 700	38 040	41 340	45 340	46 820	46 200

الغاز الطبيعي في منطقة الإسكوا

Natural Gas in the ESCWA region

	1990	1991	1992	1993	1994	1995	1996	1997	1998	1999
Syria										
Reserves (bcm)	156	181	198	198	198	198	235	235	241	241
Gross Production (mmcm)	3 100	3 300	4 200	4 800	4 400	5 800	5 800	5 800	5 900	6 000 *
Marketed Production (mmcm)	1 500	1 300	2 852	3 704	4 160	4 248	4 389	4 381	4 001	4 000 *
U A E										
Reserves (bcm)	5,623	5,793	5,795	5,795	6,777	5,859	5,784	6,063	6,003	6 003
Gross Production (mmcm)	29,750	32,860	30,130	31,590	34,360	40,860	45,930	48,090	48 980	50,000 *
Marketed Production (mmcm)	22,110	25,810	22 170	22 990	24,820	31 320	33,800	36,310	37,070	38,000
Exports of LNG (000' M T)	2,290	2,469	2,447	2,397	2,970	4,673	4,823	5,231	4,809	5 059
Yemen Republic										
Reserves (bcm)	198	198	394	425	425	425	479	479	479	479
Gross Production (mmcm)	5,500	8,200	8,600	10,200	11,600	13 400	14 600	14,900	14,900	15 000 *
Marketed Production (mmcm)	534 *	876 *	1,010 *	1,318 *	1 649 *	2 095	2,511 *	2,819 *	3,101 *	3,434 *
Total ESCWA										
Reserves (bcm)	21,183	23,237	24,029	24 504	25,676	26,876	27,118	27,546	27 526	27,432
Gross Production (mmcm)	138,990	162 480	160,760	172,760	181,930	199,108	211 002	190,940	199,041	203,400
Marketed Production (mmcm)	84,514	85,956	95,542	105 282	112,869	124,251	131,883	143,470	148,813	154,684
Exports through pipelines (mmcm)	2 000	-	-	10	10	500	500	500	450	450
Exports of LNG (000' M T)	2,290	2,469	2,447	2,397	2 970	4 673	4 823	7,277	8 236	10 876

VII-3 (Cont'd)

الغاز الطبيعي في منطقة الإسكوا

Natural Gas in the ESCWA region

	1990	1991	1992	1993	1994	1995	1996	1997	1998	1999
World										
Reserves (bcm)	119,493	123,910	138,281	141,970	141,067	139,746	140,075	144,055	145,683	146,430
Gross Production (mmcum)	2,523 600	2,603 000	2 602,900	2 670,500	2 702,900	2,757,700	2 887,100	2,892,514 *	2,946,082 *	2,999 650 *
Marketed Production (mmcum)	2 133 420	2 168 213	2,164,526	2 165,109	2,176 572	2,208,505	2 337,413	2,331 681	2,347 921	2,329 600
Exports through pipelines (mmcum)	235 290	244,540	254 590	262 430	273 190	299 050	321 800	326,680	333,100	360,510
Exports of LNG (000' MT)	51,620	55,076	57,888	59 420	62,919	65,881	73,237	79,241	80,858	88,872
ESCWA/World (%)										
Reserves	17.7	18.8	17.4	17.3	18.2	19.2	19.4	19.1	18.9	18.7
Gross Production	5.5	6.2	6.2	6.5	6.7	7.2	7.3	6.6	6.8	6.8
Marketed Production	4.0	4.0	4.4	4.9	5.2	5.6	5.6	6.2	6.3	6.6
Exports through pipelines	0.9		-		0.004	0.2	0.2	0.2	0.1	0.1
Exports of LNG	4.4	4.5	4.2	4.0	4.7	7.1	6.6	9.2	10.2	12.2

* ESCWA estimates

* بيانات الإسكوا

VII-4

المشتقات النفطية في منطقة الإسكوا

Petroleum Products in the ESCWA region

000' b/d	1990	1991	1992	1993	1994	1995	1996	1997	1998	1999	الف برميل / يوم
Bahrain											
Refining Capacity	250	250	250	250	250	250	250	250	250	250	البحرين
Production	249	256	258	247	242	257	234	251	248	249 *	طاقة التكرير
Domestic Consumption	18	16	16	16	18	18	18	19	20 ⁽¹⁾	20 *	الإنتاج
Net Exports (Net Imports)	249	258	257	250	248	254	213	197	186	192 *	الاستهلاك المحلي
											صافي الصادرات (صافي الواردات)
Egypt											
Refining Capacity	523	523	523	523	532	532	546	546	578	578	مصر
Production	458	468	454	485	509	524	574	588	567	570 *	طاقة التكرير
Domestic Consumption	404	407	388	369	371 ⁽¹⁾	396 ⁽¹⁾	412 ⁽¹⁾	442 ⁽¹⁾	486 ⁽¹⁾	451 *	الإنتاج
Net Exports (Net Imports)	29	62	64	100	125	129	139	133	111	117 *	الاستهلاك المحلي
											صافي الصادرات (صافي الواردات)
Iraq											
Refining Capacity	550	550	550	595	603	603	603	603	603	603	العراق
Production	345	274	438	455	465	466	467	474	489	489 *	طاقة التكرير
Domestic Consumption	305	200	288	274	276	266	284	304	309	328 *	الإنتاج
Net Exports (Net Imports)	126	12	17	19	19	21	21	21	21	22 *	الاستهلاك المحلي
											صافي الصادرات (صافي الواردات)

VII-4 (Cont'd)

المنتجات المعطية في منطقة الإسكوا

Petroleum Products in the ESCWA region

	1990	1991	1992	1993	1994	1995	1996	1997	1998	1999	الف برميل / يوم
Jordan											
Refining Capacity	100	100	100	100	100	100	100	100	100	100	الأردن
Production	56	49	61	60	62	66	67	72	72	75*	طاقة التكرير
Domestic Consumption	57	60	70	72	76 ⁽¹⁾	77 ⁽¹⁾	82 ⁽¹⁾	83 ⁽¹⁾	85 ⁽¹⁾	91*	الإنتاج
Net Exports (Net Imports)	15-	16-	17-	18-	19-	18-	23-	22-	23-	24*	الاستهلاك المحلي
											صافي الصادرات (صافي الواردات)
Kuwait											
Refining Capacity	670	670	670	670	820	820	797	885	910	940	الكويت
Production	555	106	313	449	782	822	788	880	876	903*	طاقة التكرير
Domestic Consumption	65	66	101	95	106	118	114	132	159	162*	الإنتاج
Net Exports (Net Imports) ⁽¹⁾	380 ⁽²⁾	40	256 ⁽²⁾	419	622	794	752	848	897	964*	الاستهلاك المحلي
											صافي الصادرات (صافي الواردات) ⁽²⁾
Lebanon											
Refining Capacity	51	51	51	38	38	38	38	38	38	38	لبنان
Production	8	17	13	7	7	-	-	-	-	-	طاقة التكرير
Domestic Consumption	44	55	59	69	83	86	89	91	93	84	الإنتاج
Net Exports (Net Imports)	46-	51-	59-	69-	83	86	89-	91*	93*	84*	الاستهلاك المحلي
											صافي الصادرات (صافي الواردات)

VII-4 (Cont'd)
 المشتقات النفطية في منطقة الإسكوا
 Petroleum Products in the ESCWA region

000' b/d	1990	1991	1992	1993	1994	1995	1996	1997	1998	1999	الف برميل / يوم
Oman											
Refining Capacity	79	79	79	79	79	85	85	85	85	85	عمان
Production	67	71	61	51	77	77	77	78	78	81*	طاقة التكرير
Domestic Consumption	28	29	29	33	33	34 ⁽¹⁾	35 ⁽¹⁾	37 ⁽¹⁾	39 ⁽¹⁾	40*	الإنتاج
Net Exports (Net Imports)	36	36	33	40	51	41	41	39	36	41*	الاستهلاك المحلي
											صافي الصادرات (صافي الواردات)
Qatar											
Refining Capacity	63	63	63	63	63	63	63	63	63	63	قطر
Production	57	53	58	49	57	58	61	57	62	60*	طاقة التكرير
Domestic Consumption	13	13	14	14	16	17	19	22	23	23*	الإنتاج
Net Exports (Net Imports) ⁽³⁾	74 ⁽²⁾	82	104	116	103 ⁽²⁾	98 ⁽²⁾	107 ⁽²⁾	125 ⁽²⁾	95	117* ⁽²⁾	الاستهلاك المحلي
											صافي الصادرات (صافي الواردات)
Saudi Arabia											
Refining Capacity	1,750	1,750	1,550	1,550	1,670	1,670	1,670	1,693	1,710	1,710	السعودية
Production	1,538	1,417	1,448	1,482	1,511	1,450	1,641	1,584	1,600	1,611*	طاقة التكرير
Domestic Consumption	680	676	729	768	792	751	807	815	866	873*	الإنتاج
Net Exports (Net Imports) ⁽³⁾	1,306	1,226	1,288	1,386	1,360	1,322	1,492	1,393	1,369	1,440* ⁽²⁾	الاستهلاك المحلي
											صافي الصادرات (صافي الواردات)

١١١-٤ (Cont'd)
المشتقات النفطية في منطقة الإسكوا
Petroleum Products in the ESCWA region

١١١٠٠ b/d	1990	1991	1992	1993	1994	1995	1996	1997	1998	1999	البرميل / يوم
Syria											
Refining Capacity	245	245	245	245	245	245	245	245	245	245	سوريا
Production	227	233	234	234	235	230	233	233	233	233 *	طاقة التكوير
Domestic Consumption	161	166	184	190	179	180	170	171	181	191 *	الإنتاج
Net Exports (Net Imports)	23	59	36	46	24	14	17	18	23	13 *	الاستهلاك المحلي
											صافي التصورات (صافي الواردات)
U A E											
Refining Capacity	193	193	193	205	205	211	246	291	291	291	الإمارات العربية المتحدة
Production	188	184	185	193	208	230	235	298	222	268 *	طاقة التكوير
Domestic Consumption	116	119	125	133	132	126	123	115	130	127 *	الإنتاج
Net Exports (Net Imports) ⁽³⁾	165 ⁽²⁾	170	173 ⁽²⁾	160 ⁽²⁾	155 ⁽¹⁾	269	272	323	319	338 ⁽²⁾	الاستهلاك المحلي
											صافي التصورات (صافي الواردات)
Yemen Republic											
Refining Capacity	197	197	197	197	197	197	197	197	197	197 *	الجمهورية اليمنية
Production	95	93	101	107	114	122	129	129	130	140 *	طاقة التكوير
Domestic Consumption	76	78	83	69	66	72	75	80 *	85 *	89 *	الإنتاج
Net Exports (Net Imports) ⁽⁴⁾	16	30	44	30	12	10	14	15	14	13 *	الاستهلاك المحلي
											صافي التصورات (صافي الواردات)

VII-4 (Cont'd)
المشتقات النفطية في منطقة الإسكوا
Petroleum Products in the ESCWA region

000' b/d	1990	1991	1992	1993	1994	1995	1996	1997	1998	1999
Total ESCWA										
Refining Capacity	4 671	4 671	4 471	4 515	4 802	4 814	4 840	4 996	5 069	5 099
Production	3 842	3 221	3 623	3 820	4 270	4 301	4 506	4 644	4 578	4 680
Domestic Consumption	1 967	1 885	2 086	2 102	2 148	2 141	2 228	2 311	2 475	2 478
Exports	2 459	1 998	2 294	2 587	2 737	2 978	3 089	3 131	3 093	3 268
Imports	116	90	100	109	120	131	147	162	166	146
World										
Refining Capacity	74 855	74 840	73 415	74 190	75 545	76 940	78 005	79 955	80 870	81 440
Production	63 303	62 937	63 278	64 248	64 850	65 990	67 807	69 620	70 169	70 660 *
Domestic Consumption	57 109	57 538	59 224	60 182	62 196	63 596	65 900	67 521	68 047	69 262
Exports	12 409	11 988	12 273	13 029	13 411	13 981	14 848	15 712	15 529	16 166 *
Imports	11 056	10 876	11 107	11 535	12 204	12 331	13 199	13 650	13 509	14 089 *
ESCWA/World (%)										
Refining Capacity	6.2	6.2	6.1	6.1	6.4	6.3	6.2	6.2	6.3	6.3
Production	6.1	5.1	5.7	5.9	6.6	6.5	6.6	6.7	6.5	6.6
Domestic Consumption	3.4	3.3	3.5	3.5	3.5	3.4	3.4	3.4	3.6	3.6
Exports	19.8	16.7	18.7	19.9	20.4	21.3	20.8	19.9	19.9	20.2
Imports	1.0	0.8	0.9	0.9	1.0	1.1	1.1	1.2	1.2	1.0

* ESCWA estimates

(1) O.A.P.E.C estimates

(2) O.P.E.C estimates

(3) Include quantities of LPG produced from gas plants

(4) Exclude the quantities of refined products for foreign companies

* تعديرات الإسكوا

(1) تعديرات الأوبك

(2) تعديرات الأوبك

(3) تتضمن كميات من غاز البترول المسال المنتج في وحدات معالجة الغاز

(4) لا تشمل المنتجات النفطية التي تم تصديرها لتصبح المركب الإبدئي

Energy in the ESCWA Region
الطاقة في منطقة الإسكوا

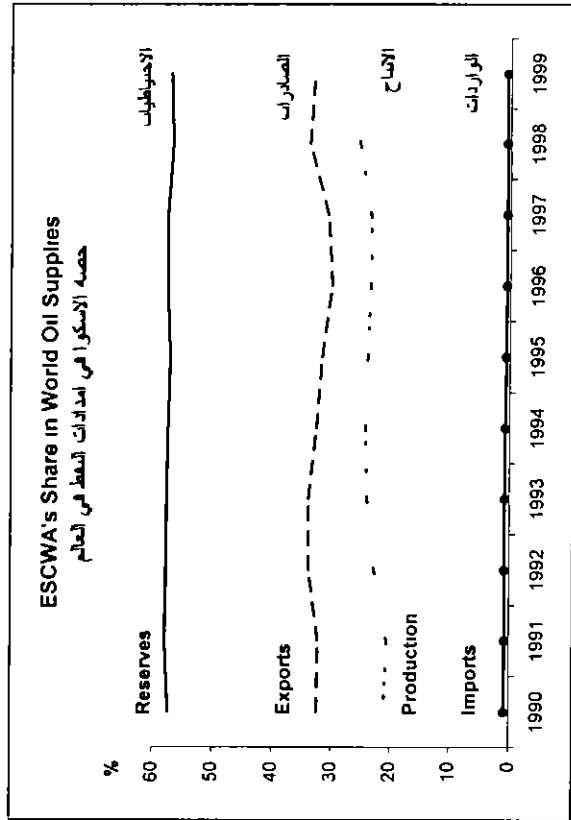
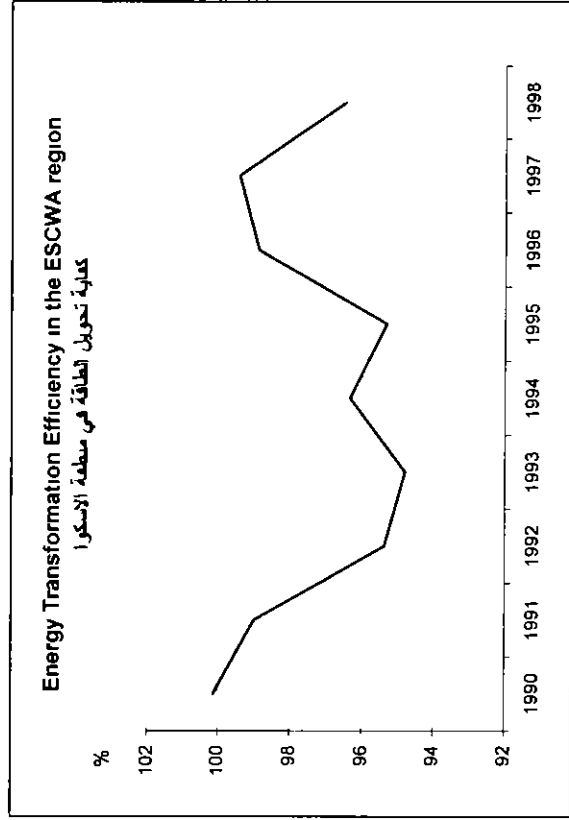
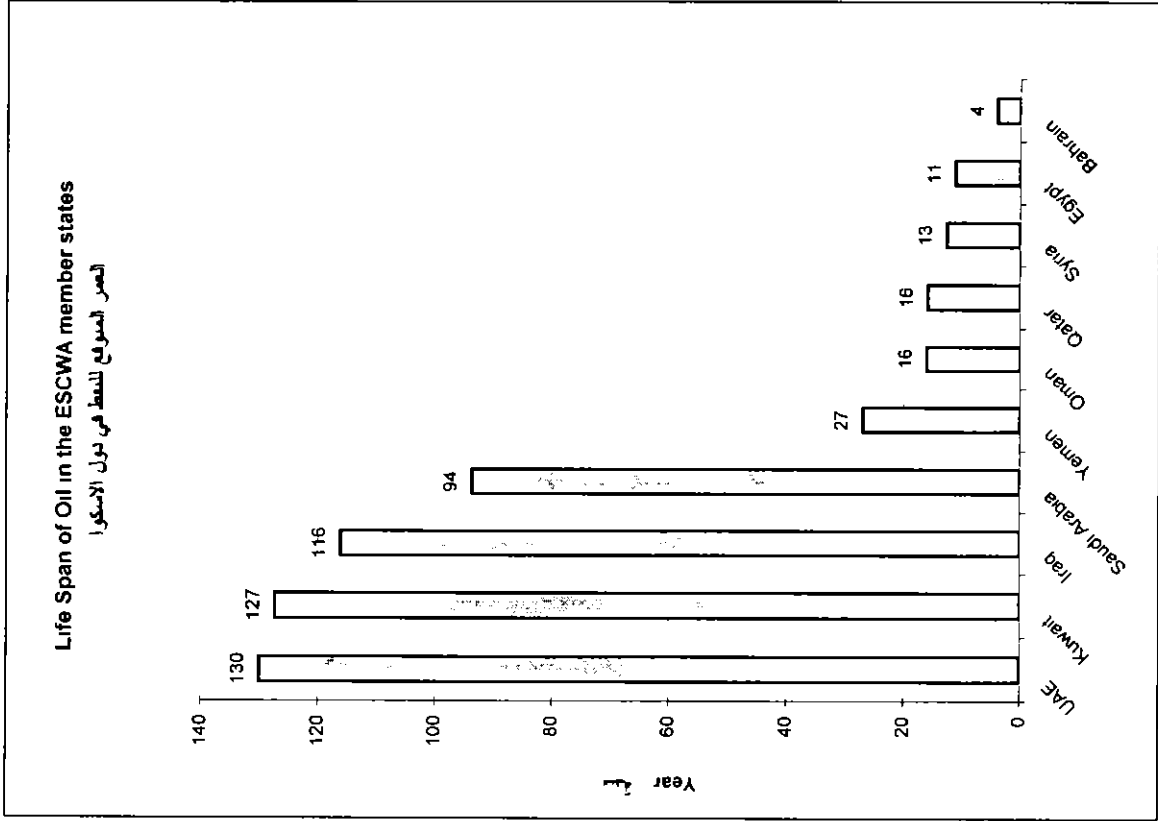

Electric Generation in the ESCWA region

Type of Power Stations	1994						1999					
	Hydro		Thermal			Total	Hydro		Thermal			Total
	الكهرومائية	البخارية	Steam	Gas	الغازية		البخارية	الكهرومائية	Steam	Gas	الغازية	
		الدورة المركبة Combined Cycle	Other ⁽¹⁾	أخرى ⁽¹⁾			الدورة المركبة Combined Cycle	Other ⁽¹⁾	أخرى ⁽¹⁾			
Bahrain												
Installed Capacity (000' KW)	100	1,161		39	1,300	100	1,360		39	1,499		
Peak Load (000' KW)					899					1,217		
Production (million KWH)	746	3,005		799	4,550					5,958		
Egypt												
Installed Capacity (000' KW)	2,715	6,386	1,537	1,408	12,046	2,805	8,375	715	2,605	14,500		
Peak Load (000' KW)					7,657					10,441		
Production (million KWH)	10,971	26,962	1,913	8,758	48,604	15,287	35,689	525	16,480	67,981		
Iraq												
Installed Capacity (000' KW)	3,602 *	4,578 *	1,320 *		9,500	2,620	3,330	960		6,910		
Peak Load (000' KW)					7,000					6,500		
Production (million KWH)					28,000					26,000 *		
Jordan												
Installed Capacity (000' KW)	7	696	302	85	1,090	7	1,086	462	85	1,640		
Peak Load (000' KW)					825					1,137		
Production (million KWH)	14	3,934	960	168	5,076	14	6,141	881	45	7,081		

VII ٤(Cont'd)

توليد الكهرباء في منطقة الإسكوا

Electric Generation in the ESCWA region

Type of Power Stations	1994						1999						نوع محطات التوليد
	Hydro الكهرومائية	Thermal			Total الإجمالي	Hydro الكهرومائية	Thermal			Total الإجمالي			
		Steam البخارية	Gas الغازية	Combined Cycle الدورة المركبة			Other ⁽¹⁾ أخرى ⁽¹⁾	Steam البخارية	Gas الغازية		Combined Cycle الدورة المركبة	Other ⁽¹⁾ أخرى ⁽¹⁾	
Kuwait													الكويت
Installed Capacity (000' KW)		6,629	269		6 898		7,854	244		8,098			الطاقة المركبة (الف ك و)
Peak Load (000' KW)					4,730					6,061			الحمل الأقصى (الف ك و)
Production (million KWH)					22,800					29,983 *			الإنتاج (مليون ك و س)
Lebanon													لبنان
Installed Capacity (000' KW)	276	1,013	166		1,455	276	1 063	306	580	2,225			الطاقة المركبة (الف ك و)
Peak Load (000' KW)					1 250					1 586			الحمل الأقصى (الف ك و)
Production (million KWH)	1,000				5 184	900 *				7,662 *			الإنتاج (مليون ك و س)
Oman													عمان
Installed Capacity (000' KW)		106	961		1,454		136	1,525		2,044			الطاقة المركبة (الف ك و)
Peak Load (000' KW)				387	1,383					1,982			الحمل الأقصى (الف ك و)
Production (million KWH)		721	4,397	1,180	6,298		849	6,182	1 332	8,363			الإنتاج (مليون ك و س)
Qatar													قطر
Installed Capacity (000' KW)		60	1 269	2	1,331		60	1,978	10	2,048			الطاقة المركبة (الف ك و)
Peak Load (000' KW)					1,200					1,843			الحمل الأقصى (الف ك و)
Production (million KWH)					5,815					8,122 *			الإنتاج (مليون ك و س)

VII-6(Cont'd)

توليد الكهرباء في منطقة الإسكوا

Electric Generation in the ESCWA region

Type of Power Stations	1994						1999						Total الإجمالي	نوع محطات التوليد
	Hydro الكهرومائية		Thermal الحرارية			Total الإجمالي	Hydro الكهرومائية	Thermal الحرارية			Total الإجمالي			
	Steam البخارية	Gas الغازية	Combined Cycle الدورة المركبة	Other ⁽¹⁾ أخرى ⁽¹⁾	Steam البخارية			Gas الغازية	Combined Cycle الدورة المركبة	Other ⁽¹⁾ أخرى ⁽¹⁾				
Total ESCWA	7,538	29 113	23,144	2,264	3,888	65,947	7 213	33,991	26,390	5,487	4,247	77,328	احتمالي الإسكوا	
Installed Capacity (000' KW)													الطاقة المركبة (الف ك و)	
Peak Load (000' KW)						49,819						62,731	الحمل الأقصى (الف ك و)	
Production (million KWH)						264,284						328,582	الإنتاج (مليون ك و س)	

* ESCWA estimates

(1) Includes other forms of thermal turbines, mainly diesel

* مقتراب الإسكوا

(1) يتضمن أنواع أخرى من التوربينات الحرارية، وخاصة الديزل

استهلاك الطاقة الكهربائية حسب القطاعات الاقتصادية في منطقة الاسكوا

Consumption of Electricity by Economic Sectors in the ESCWA region

million KWH	1990	1991	1992	1993	1994	1995	1996	1997	1998	1999
Bahrain										
Industry	336	401	592	613	668	640	737	739	825	853
Household	1,813	1,654	1,948	2,167	2,329	2,508	2,651	2,673	2,984	3,091
Others	850	878	911	999	1,092	1,155	1,270	1,283	1,417	1,525
Total	2,999	2,933	3,451	3,779	4,089	4,304	4,658	4,695	5,226	5,469
Per Capita (KWH)	6,120	5,815	6,659	7,108	7,506	7,719	8,169	8,060	8,790	9,023
Egypt										
Industry	16,639	17,154	16,049	15,833	18,843	19,046	20,071	21,000	22,093	23,860 *
Household	11,269	12,063	12,443	13,167	13,268	14,632	15,912	16,500	18,533	19,769 *
Others	6,560	7,076	12,301	13,014	11,499	12,708	13,550	15,279	12,352	16,903 *
Total	34,468	36,293	40,793	42,014	43,610	46,386	49,533	52,779	52,978	60,532
Per Capita (KWH)	612	630	694	701	714	745	780	815	803	900
Iraq										
Industry										
Household										
Others										
Total	29,160	20,810	25,300	26,300	26,300	29,743	30,041	30,339	30,945	31,563
Per Capita (KWH)	1,613	1,124	1,339	1,365	1,339	1,480	1,458	1,432	1,419	1,406

VII-6(Cont'd)

استهلاك الطاقة الكهربائية حسب القطاعات الاقتصادية في منطقة الإسكوا

Consumption of Electricity by Economic Sectors in the ESCWA region

million KWH	1990	1991	1992	1993	1994	1995	1996	1997	1998	1999
Jordan										
Industry	1,191	1,181	1,342	1,449	1,519	1,669	1,773	1,799	1,902	1,993
Household	874	928	1,074	1,193	1,317	1,411	1,562	1,629	1,780	1,883
Others	1,021	1,032	1,258	1,339	1,494	1,705	1,787	1,855	1,952	2,070
Total	3,086	3,141	3,674	3,981	4,330	4,785	5,122	5,283	5,634	5,946
Per Capita (KWH)	890	849	956	997	1,053	1,115	1,153	1,148	1,335	1,372
Kuwait										
Industry	4,698 *	2,636 *	5,003 *	5,039 *	5,688 *	5,888 *	6,270	6,520	7,302 *	7,495 *
Household	10,331 *	5,796 *	11,003 *	11,084 *	12,514 *	12,954 *	13,795	14,346	16,068 *	16,494 *
Others	490 *	374 *	879 *	1,041 *	1,335 *	1,534 *	1,782	1,996	2,384 *	2,588 *
Total	15,519	8,806	16,885	17,163	19,537	20,376	21,847	22,862	25,754	26,577
Per Capita (KWH)	7,303	6,461	11,874	11,747	12,060	12,050	12,456	12,442	12,461	14,011
Lebanon										
Industry	612 *	1,054 *	1,336	1,416	1,550	1,535	1,758	2,067 *	2,168 *	2,019 *
Household	508 *	1,080 *	1,782	1,890	2,067	2,046	3,296	3,626 *	3,973 *	3,844 *
Others	412 *	842 *	1,336	1,416	1,550	1,534	2,375	2,631 *	2,869 *	2,766 *
Total	1,532	2,976	4,454	4,722	5,167	5,115	7,429	8,325	9,010	8,630
Per Capita (KWH)	600	1,140	1,651	1,683	1,773	1,700	2,409	2,649	2,823	2,667

استهلاك الطاقة الكهربائية حسب القطاعات الاقتصادية في منطقة الإسكوا

Consumption of Electricity by Economic Sectors in the ESCWA region

million KWH		1990	1991	1992	1993	1994	1995	1996	1997	1998	1999
مليون ك و س											
Oman											
Industry	60 *	87	101	124	129	140	153	182	223	220 *	
Household	2,021 *	2,190	2,498	2,871	3,071	3,125	3,043	3,246	3,672	3,751 *	
Others	2,172 *	1,327	1,349	1,525	1,620	1,821	2,107	2,195	2,341	2,470 *	
Total	4,253	3,604	3,947	4,520	4,819	5,087	5,302	5,623	6,236	6,441	
Per Capita (KWH)	2,383	1,962	2,064	2,253	2,317	2,360	2,378	2,439	2,618	2,618	
Qatar											
Industry	678	696	799	755	800	751	1,422	1,485	1,747	1,672 *	
Household	1,941	2,928	3,160	3,808	3,305	3,600	4,143	4,326	5,089	5,134 *	
Others	2,005	627	668	862	929	963	618	646	1,550	1,622 *	
Total	4,624	4,251	4,627	5,425	5,033	5,314	6,183	6,456	8,386	8,428	
Per Capita (KWH)	9,554	8,435	8,681	9,705	9,357	9,697	11,074	11,353	14,483	14,304	
Saudi Arabia											
Industry	16,667	16,993	18,317	19,084	20,908	21,388	22,509	23,422	25,413	25,569	
Household	26,887	28,946	32,418	33,999	40,519	40,519	42,154	43,218	45,340	50,977	
Others	15,418	17,693	16,700	21,025	20,755	23,982	24,978	25,588	26,297	24,386	
Total	58,972	63,632	67,435	74,108	82,182	85,889	89,641	92,228	97,050	100,932	
Per Capita (KWH)	3,966	4,157	3,985	4,263	4,609	4,695	4,604	4,577	4,667	4,829	

VII-6(Cont'd)

استهلاك الطاقة الكهربائية حسب القطاعات الاقتصادية في منطقة الاسكوا

Consumption of Electricity by Economic Sectors in the ESCWA region

million KWH	1990	1991	1992	1993	1994	1995	1996	1997	1998	1999	مليون ك و.س
Syria											
Industry	4,201	4,325	4,419	4,086	4,529	6,243	5,146	5,742	6,415	6,405 *	سوريا
Household	4,072	4,361	4,315	4,315	5,252	4,346	7,285	8,001	8,743	8,597 *	الصناعة
Others	2,275	2,563	2,892	4,341	5,401	5,305	5,262	5,874	6,055	7,094 *	المرلي
Total	10,548	11,249	11,626	11,709	15,182	15,894	17,693	19,617	21,213	22,096	اخرى
Per Capita (KWH)	871	897	897	874	1,102	1,123	1,214	1,312	1,384	1,405	الاحصائي
											حصص الفرد (ك.و.س)
U A E											
Industry								4,018	4,885 *	4,956 *	الامارات العربية المتحدة
Household								8,479	10,308 *	10,459 *	الصناعة
Others								8,015	9,744 *	9,886 *	المرلي
Total	13,377	13,781	14,844	15,468	16,384	17,228	18,071	20,512	24,937	25,301	اخرى
Per Capita (KWH)	8,894	8,749	9,145	10,339	11,003	11,305	11,760	8,890	10,597	10,552	الاحصائي
											حصص الفرد (ك.و.س)
Yemen Republic											
Industry	302	276	290	305	256	270	232	199	210 *	198 *	الجمهورية اليمنية
Household	565	662	751	831	778	888	904	1,014	1,052 *	1,108 *	الصناعة
Others	412	449	457	434	397	414	429	521	613 *	614 *	المرلي
Total	1,279	1,387	1,498	1,570	1,431	1,572	1,565	1,734	1,874	1,919	اخرى
Per Capita (KWH)	99	104	108	109	96	102	98	106	111	110	الاحصائي
											حصص الفرد (ك.و.س)

VII-6(Cont'd)

استهلاك الطاقة الكهربائية حسب القطاعات الاقتصادية في منطقة الإسكوا

Consumption of Electricity by Economic Sectors in the ESCWA region

million KWH	1990	1991	1992	1993	1994	1995	1996	1997	1998	1999	مليون ك.و.س
Total ESCWA											إجمالي الإسكوا
Industry											الصناعة
Household											المنزلي
Others											أخرى
Total	179,817	172,863	198,534	210,759	228,064	241,692	257,086	270,453	289,243	303,834	الإجمالي
Per Capita (KWH)	1,413	1,322	1,481	1,534	1,621	1,679	1,742	1,787	1,862	1,907	حصة الفرد (ك.و.س)

* ESCWA estimates

* بتقديرات الإسكوا

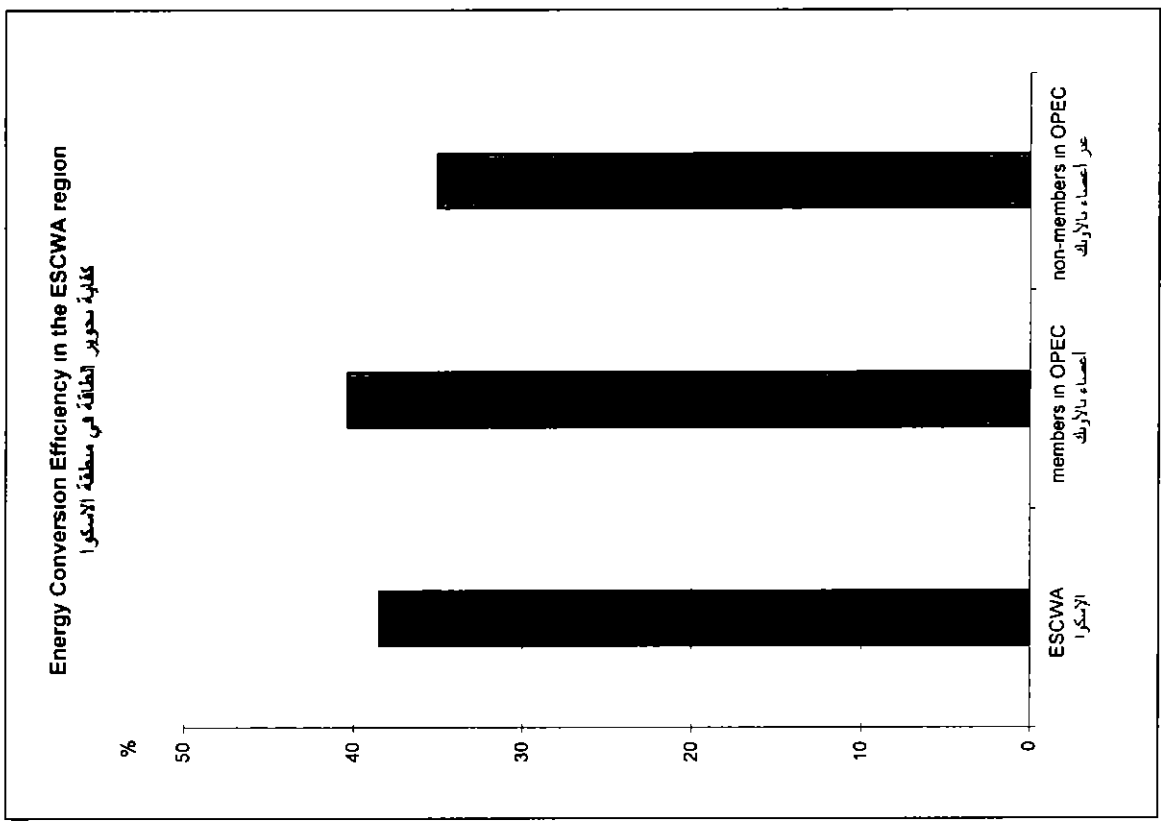
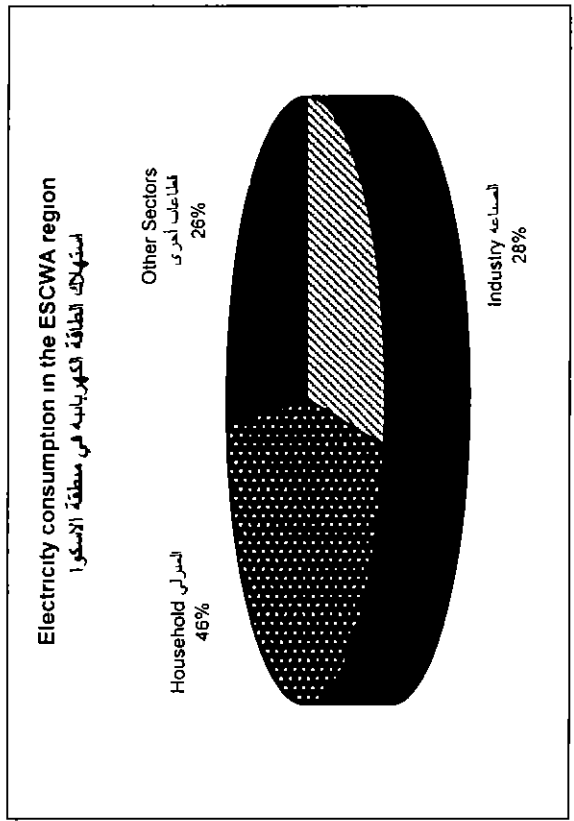
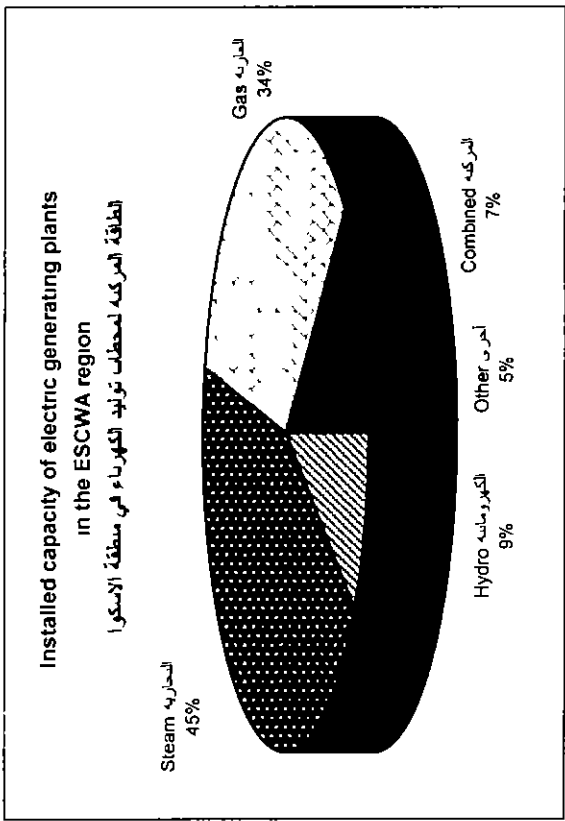

Sources

Official sources

Bahrain

Central Statistical Organization, Statistical Abstract, 1998 and previous issues

Egypt

Central Agency for Public Mobilization and Statistics, Statistical Yearbook, June 1999 and previous issues

Egyptian Electricity Authority, Annual Report of Electricity Statistics 1998/1999 and previous issues

Egyptian Petroleum Authority, Annual Report, 1998 and previous issues

Energy Conservation and Planning Agency, Energy in Egypt 1997/1998 and previous issues

Iraq

Central Statistical Organization, Annual Abstract of Statistics, 1994 and previous issues

Jordan

Department of Statistics, Statistical Yearbook, 1998 and previous issues

Kuwait

Central Statistical Office, Annual Statistical Abstract, 1998 and previous issues

المصادر

مصادر رسمية

البحرين

الجهار المركزي للإحصاء، المجموعة الإحصائية، 1998 وأعداد سابقة

مصر

الجهار المركزي للتعسة العامة والإحصاء، الكتاب الإحصائي السوري، يونيو 1999 وأعداد سابقة

هيئة كهرباء مصر، التقرير السوري للإحصاءات الكهربائية، 1998/1999 وأعداد سابقة

الهيئة العامة للترول، التقرير السوري، 1998 وأعداد سابقة

جهار تخطيط الطاقة، الطاقة في مصر 1997/1998 وأعداد سابقة

العراق

الجهار المركزي للإحصاء، المجموعة الإحصائية، 1994 وأعداد سابقة

الأردن

دائرة الإحصاءات العامة، الكتاب الإحصائي السوري، 1998 وأعداد سابقة

الكويت

الإدارة المركزية للإحصاء، المجموعة الإحصائية السورية، 1998 وأعداد سابقة

Ministry of Electricity and Water, Electrical Energy-
Statistical Yearbook, 1999 and previous issues

Lebanon

Administration Centrale de la Statistique, Bulletin
Statistique, May 1999 and previous issues

Oman

Ministry of National Economy, Statistical Yearbook, 1998
and previous issues

Palestinian Authority

Palestinian Central Bureau of Statistics, Energy Consumption
in the Palestinian Territory - Annual Report, 1996

Qatar

Central Statistical Organization, Annual Statistical Abstract,
1999 and previous issues

Saudi Arabia

Central Department of Statistics, Statistical Yearbook, 1996
and previous issues

وزارة الكهرباء والماء، الطاقة الكهربائية - كتاب الإحصاء السوري، 1999
وأعداد سابقة

لبنان

إدارة الإحصاء المركزي، النشرة الإحصائية، أيار 1999 وأعداد سابقة

عمان

وزارة الاقتصاد الوطني، الكتاب الإحصائي السوري، 1998 وأعداد سابقة

السلطة الفلسطينية

دائرة الإحصاء المركزية الفلسطينية، استهلاك الطاقة في الأراضي الفلسطينية
- التقرير السوري، 1996

قطر

البحار المركزي للإحصاء، المجموعة الإحصائية السورية، 1999 وأعداد
سابقة

السعودية

مصلحة الإحصاءات العامة، الكتاب الإحصائي السوري، 1996 وأعداد سابقة

Ministry of Industry and Electricity, Electricity, & Development in the Kingdom of Saudi Arabia up to the year 1418 h

Syria

Central Bureau of Statistics, Statistical Abstract, 1999 and previous issues

United Arab Emirates

Ministry of Planning, Statistical Abstract, 1995-1997 and previous issues

Yemen

Central Planning Organization, Statistical Yearbook, 1998 and previous issues

Other Sources

United Nations, Energy Statistics Yearbook, 1996 and previous issues

OPEC, Annual Statistical Bulletin, 1998 and previous issues

OAPEC, Annual Statistical Report, 1999 and previous issues

Oil and Gas Journal, International Energy Statistics Sourcebook, 1999 and previous issues

Oil and Gas Journal, issue of the week of December 20, 1999 and previous issues

وزارة الصناعة والكهرباء، الكهرباء في المملكة العربية السعودية، نموها وتطورها حتى نهاية 1418 هـ

سوريا

المكتب المركزي للإحصاء، المجموعة الإحصائية، 1999 واعداد سابقة

الإمارات العربية المتحدة

وزارة التخطيط، المجموعة الإحصائية السنوية، 1995-1997 واعداد سابقة

اليمن

الحهاز المركزي للتخطيط، كتاب الإحصاء السنوي، 1998 واعداد سابقة

مصادر أخرى

الأمم المتحدة، الكتاب السنوي لإحصاءات الطاقة، 1996 واعداد سابقة

أوبك، الشرة الإحصائية السنوية 1998، واعداد سابقة

أوبك، التقرير الإحصائي السنوي، 1999 واعداد سابقة

مجلة النفط والغاز، مرجع إحصاءات الطاقة العالمية، 1999 واعداد سابقة

مجلة النفط والغاز، عدد أسبوع 20 كانون الأول 1999، واعداد سابقة

المركز العربي لإبحاث التنزول، دليل النفط والغاز العربي، 1999 واعداد سابقة

شركة التنزول البريطانية - أموكو، استعراض احصاءات الطاقة في العالم، 2000 واعداد سابقة

سدبغار، الغاز الطبيعي في العالم، مسح 1997 واعداد سابقة

بلاكوال، اتجاهات النفط والطاقة العرض الاحصائي السنوي، 1999 واعداد سابقة

بلاكوال، تجارة النفط العالمية، 1999 واعداد سابقة

الاتحاد العربي لمنشي وناقلي ومورعي الكهرباء، العرب، العدد السابع، 1998 واعداد سابقة

الاتحاد العربي لمنشي وناقلي ومورعي الكهرباء، دليل الطاقة الكهربائية في الدول العربية، 1997

خامسة الدول العربية، المنظمة العربية للتنمية الصناعية و التعدين، قاعدة احصاءات قطاع الكهرباء

Arab Petroleum Research Center, Arab Oil and Gas Directory, 1999 and previous issues

British Petroleum Amoco, Statistical Review of World Energy, 2000 and previous issues

Cedigaz, Natural Gas in the World, 1997 Survey and previous issues

Blackwell, Oil and Energy Trends Annual Statistical Review, 1999 and previous issues

Blackwell, World Oil Trade, 1999 and previous issues

Arab Union of Producers, Transporters and Distributors of Electricity, Arab Electricity, Issue 7, 1998 and previous issues

Arab Union of Producers, Transporters and Distributors of Electricity, Electrical Energy Bulletin of the Arab Countries, 1997

Arab League, Arab Industrial Development and Mining Organization, Electricity Statistics Database



الفصل الثامن

النقل و المواصلات و السياحة

Chapter Eight

Transport , Communication and Tourism



VIII Transport, Communications and Tourism

This chapter comprises nine tables and four graphs. The tables include data on transport, communications (mail and telephone services) and tourism activity.

Data on transport are presented according to the different types railway transport data, which include the length of lines, the volume of transported goods and the number of passengers, road transport data, which include the length of paved and unpaved roads and the number of operating vehicles by type, maritime transport data, which include the gross weight and the deadweight tonnage of merchant fleets, the number of incoming and outgoing ships, the number of passengers and the weight of loaded and unloaded goods, and air transport data, which include the number of planes arriving and departing from national airports, the number of passengers and the weight of transported goods.

The data on communications include the number of telephone lines in use and the volume of external mail received and dispatched. The data on tourism include the number of tourists and nights spent, the number of hotels and available rooms and beds.

The data were mainly compiled from national sources, in addition to rational reliance on the database of the World Tourism Organization, and publications of the League of Arab States, the Gulf Cooperation Council (GCC) and the Institute of Shipping Economics and Logistics (ISL).

الفصل الثامن النقل والمواصلات والسياحة

يتكون هذا الفصل من تسعة جداول وأربعة أشكال بيانية. وتتضمن الجداول بيانات عن النقل والاتصالات (خدمات البريد والهاتف) والنشاط السياحي.

وتتوزع بيانات النقل بين بيانات النقل بالسكك الحديدية، مبية اطوال حطوطها وحجم النضاع المعولة عليها وعدد الركاب المستخدمين لها، وبيانات النقل البري مبية اطوال الطرق المعدة وغير المعدة وأعداد السيارات المسيرة حسب انواعها، وبيانات النقل البحري مبية الحمولات الساكنة والإجمالية للاساطيل البحرية التجارية، وعدد السفن القادمة والمعادرة، وعدد ركابها وحمولة بضائعها المعملة والمعركة، وبيانات النقل الجوي مبية عدد الطائرات القادمة والمعادرة، وأعداد الركاب المسافرين ووزن النضاع المعقولة عليها.

وتتضمن بيانات المواصلات عدد حطوط الهاتف المستخدمة، وحجم البريد الخارجي الصادر والوارد. أما بيانات السياحة فهي تتضمن عدد السياح وعدد الليالي السياحية وأعداد الفنادق والمعرب المتاحة والإسرة المتوفرة.

وقد تم تجميع بيانات هذا الفصل من المصادر الوطنية بصفة أساسية، مع الاعتماد المعنى على قاعدة بيانات المنظمة العالمية للسياحة وشارات جامعة الدول العربية ومجلس التعاون لدول الخليج العربي ومعهد اقتصاديات وتقنيات النقل البحري.



Shipping by railways

	1990	1991	1992	1993	1994	1995	1996	1997	1998
Egypt									
Length of operating railways (km)	8 600	8,820	8,646	8,679	8,741	8,986	9,209	9,285	9,285 *
Passengers (Mn passenger km)	36 253	41,251	43,589	44,744	46,731	48,242	50 665	52,929	56,667
Freight (Mn ton km) ⁽¹⁾	2,813	2 859	2 395	2,336	3 621	4,072	4,117	4,254 *	4,524 *
Iraq									
Length of operating railways (km)	2,389	2,389	2,389	2,396	2,422	2,422	2,422	2,422	2,422 *
Passengers (Mn passenger km)	1 316	436	926	1,566	2,334	2,194	1,169	1,200	1,231 *
Freight (Mn ton km)	3 060	326	1 100	1,587	1,901	1,120	908	942	976 *
Jordan									
Length of operating railways (km)	787	787	787	787	787	787	506	506	506 *
Passengers (Mn passenger km)	4	1					1		
Freight (Mn ton km)	710	800				2,511			
Saudi Arabia									
Length of operating railways (km)	1,390	1 365	569 ⁽²⁾	569 ⁽²⁾	569 ⁽²⁾	569 ⁽²⁾	1,394	1,394	1,394 *
Passengers (Mn passenger km)	159	144	135	136	153	159	170	192	197 *
Freight (Mn ton km)	645	726	915	869	927	728	690	726	762 *
Syria									
Length of operating railways (km)	2,238	2 342	2,342	2,342	2 342	2,750	2,761	2,767	2 786
Passengers (Mn passenger km)	1,140	1 314	1 254	855	769	498	454	294	182
Freight (Mn ton km)	1 265	1 238	1,699	1,097	1,190	1,285	1,864	1,472	1,430

* ESCWA estimates

(1) Without animal weight

(2) The distance between Al-Riyadh and Dammam port

* مقدرات الإسكوا

(1) دون أوزان الحيوانات

(2) المسافة بين الرياض وميناء الدمام

الاساطيل البحرية التجارية في الاول من كانون الثاني / يناير
Marine Merchant Fleets as at the 1st of January

	1990		1995		1996		1997		1998		1999	
	gt	dwt	gt	dwt	gt	dwt	gt	dwt	gt	dwt	gt	dwt
Bahrain	19	29	137	223	137	223	136	222	151	242	246	339
Egypt	1,141	1,745	1,190	1,787	1,224	1,818	1,185	1,757	1,250	1,887	1,316	1,976
Iraq	912	1,674	757	1,374	734	1,334	443	775	498	882	438	764
Jordan	42	64	60	113	21	33	40	68	23	36	41	59
Kuwait	1,801	2,901	1,986	3,222	2,026	3,235	1,978	3,161	1,954	3,125	2,397	3,878
Lebanon	390	612	225	369	208	329	269	408	279	426	261	392
Oman	17	10	17	10	17	10	17	10	17	10	17	10
Qatar	289	442	485	804	465	761	543	894	623	1,033	717	1,122
Saudi Arabia	1,974	3,376	994	1,252	1,091	1,340	1,118	1,408	1,076	1,321	1,200	1,483
Syria	67	107	269	436	340	541	410	634	405	620	417	640
U A E	755	1,226	914	1,477	767	1,212	788	1,235	793	1,250	738	1,048
Yemen Republic	6	10	14	22	14	22	14	22	14	22	13	20
Total ESCWA	7,412	12,196	7,048	11,089	7,044	10,858	6,941	10,594	7,083	10,854	7,801	11,731

Deadweight tonnage (dwt) 000' tons
Gross tonnage (gt) 000' tons

الحمولة الصافية (dwt) تالاف طن
الحمولة الاجمالية (gt) تالاف طن

Length of roads

km	1990	1991	1992	1993	1994	1995	1996	1997	1998	1999
Bahrain										
Length of roads	2,646	2,671	2,740	2,767	2,816	2,922	3,013	3,101	3,164	3,224
- Paved	1,996	2,010	2,052	2,079	2,101	2,200	2,284	2,372	2,435	2,494
- Unpaved	650	661	688	688	715	722	729	729	729	730
Egypt										
Length of roads	52,254	52,388	53,000 *	54,000 *	55,966	55,384	55,532	58,587	59,704 *	
- Paved	38,212	38,719	39,000 *	38,500	41,831 *	43,603	44,949	46,934	48,493 *	
- Unpaved	14,042	13,669	14,000 *	15,500 *	14,135 *	11,781	10,583	11,653	11,211 *	
Iraq										
Length of roads										
- Paved (Highways)	38,858	39,195	39,730	39,735	39,767	39,793	40,153 *	40,940	41,133 *	
Unpaved										
Jordan										
Length of roads	6,007	6,124	6,370	6,678	6,856	7,133	7,558	7,519	7,133	
Paved	4,185	4,226	4,470	4,627	4,719	4,844	5,075	5,037	4,906	
Unpaved	1,822	1,898	1,900	2,051	2,137	2,289	2,483	2,482	2,227	
Kuwait										
Length of roads	4,790	4,790	4,795	4,796	4,796	4,840	4,953	4,954	4,967	
Paved										
Unpaved										

Length of roads

km	1990	1991	1992	1993	1994	1995	1996	1997	1998	1999
Lebanon										
Length of roads										
- Paved					6,300	6,300				
- Unpaved										
Oman										
Length of roads										
- Paved	25,806	24,150	26,281	29,135	29,878	30,544	31,391	32,673	33,020	
- Unpaved	4,976	5,208	5,566	5,760	5,937	6,257	6,591	7,407	7,771	
	18,689	18,922	20,663	23,375	23,941	24,287	24,800	25,266	25,249	
Palestinian Authority										
Length of roads										
- Paved								2,055	2,495	
- Unpaved			1,534							
Qatar										
Length of roads										
- Paved	575	587	587	587	587	587	587	587	587 *	
- Unpaved										
Saudi Arabia										
Length of roads										
- Paved	107,635	114,587	121,042	121,922	126,474	130,496	135,174	137,844	144,876 *	
- Unpaved	30,910	31,411	32,129	33,481	34,415	34,555	36,150	36,581	37,540 *	
	72,355	78,806	84,543	88,441	92,059	95,941	99,024	101,263	107,336 *	
Syria										
Length of roads										
Paved	33,453	33,956	36,255	36,377	37,475	39,333	40,499	41,451	41,792	
- Unpaved	31,324	31,806	33,252	34,209	35,377	37,096	38,095	38,800	39,562	
	2,129	2,150	3,003	2,168	2,098	2,237	2,404	2,651	2,230	

VIII 3 (Cont'd)

اطوال الطرق
Length of roads

km	1990	1991	1992	1993	1994	1995	1996	1997	1998	1999	كم
U A E											
Length of roads											
- Paved (Highways)	2,876	2,929	3,171	3,339	3,254	3,312	3,326	3,472 *	3,551 *		الإمارات العربية المتحدة اطوال الطرق - المعبدة (إحدى)
- Unpaved											- عين المعبدة
Yemen Republic											
Length of roads ⁽¹⁾	6,827	7,078	7,264	7,781	7,985	8,232	7,722	8,307	11,189		الجمهورية اليمنية
- Paved	4,718	4,779	4,473	4,987	5,130	5,220	5,233	5,287	6,329		اطوال الطرق ⁽¹⁾
- Unpaved	2,109	2,299	2,344	2,794	2,855	3,012	2,489	3,020	4,860		- المعبدة غير المعبدة

* ESCWA estimates

(1) Excluding internal roads in Aden governorate

* تقديرات الإسكوا

(1) لا تشمل أطوال الطرق الداخلية في محافظة عدن

Motor vehicles in use

	1990	1991	1992	1993	1994	1995	1996	1997	1998	1999
Bahrain										
Total motor vehicles	122 765	125,942	135 278	145 922	154,933	160 600	166 296	175 547	189,703	205 169
- Passenger cars	98 592	100 907	108 784	117 760	125 489	130 117	134,780	142,775	155 177	165 200
- Trucks & pick ups	20,295	20 958	22 150	23 401	24 438	25,342	26 233	27 274	28,773	34,119
- Buses	3 878	4 077	4,344	4 761	5,006	5 141	5 283	5 498	5 753	5,850
Egypt										
Total motor vehicles	1,233,258	1 265 064	1 314 006	1 557 403	1 668 653	1,819,530	1 895 063	1 987 493	2,105 774	
Passenger cars	853,551	876,487	906,268	1 134 890	1 189 083	1 307,277	1 365 740	1 432 987	1 518,204	
Trucks & pick-ups	346 875	356,512	372,219	387 011	443 051	474,330	489 542	510 766	542 421	
Buses	32 832	32 065	35,519	35 502	36 519	37 923	39 781	43 740	45,149	
Iraq										
Total motor vehicles ⁽¹⁾	1 020,967	955 165	969 750	981,664	1 030 453	1 070 445	1,075,443	1,079,904	1 084 723 *	
Passenger cars	732,718	660 124	670 227	672,404	676 317	726,467	728 709	732,697	735,521 *	
Trucks & pick ups	241,379	247 668	251,415	261 126	265 754	290,747	292 924	292 609	293,955 *	
Buses	46 870	47,373	48 108	49,011	49 708	53 231	53,810	54,598	55 247 *	
Jordan										
Total motor vehicles ⁽²⁾	215,087	217 583	232 421	235,589	237 967	253 960	278 293	283,821	307 485	
Passenger cars	149,400	158,028	181,494	175 325	163 965	169,014	191,724	189 994	200,670	
Trucks & pick ups	61,808	58,569	50,036	59 029	73 172	83,999	85 035	92,551	105,441	
Buses	3 879	986	891	1 235	830	947	1 534	1,276	1 374	
Kuwait										
Total motor vehicles ⁽³⁾	655,546	683,371	706,658	724 259	755,387	791,696	835 257	887,521	690,589	
- Passenger cars	554 719	554,719	579 841	599,951	629,702	662 946	701 172	747,041	585,261	
Trucks & pick ups	87 869	89 959	113 246	112 417	114,085	116,813	121,763	127,386	93 150	
Buses	12,958	13 571	13,571	11 891	11 600	11,937	12 322	13 094	12 178	

VIII-4 (cont'd)

المركبات المصيرة

Motor vehicles in use

	1990	1991	1992	1993	1994	1995	1996	1997	1998	1999
Lebanon										
Total motor vehicles	919 048 *	986,773 *	1,020,424	1,115,918	1,224,693	1,282,257	1,337,857	1,391,473	1,431,104	
- Passenger cars	847 741 *	912,564 *	943,116	1,035,085	1,141,723	1,197,521	1,250,479	1,299,398	1,335,671	
- Trucks & pick-ups	68 900 *	71,095 *	73,085	76,194	77,749	79,222	81,260	84,242	86,369	
- Buses	2 407 *	3,115 *	4,223	4 639	5 221	5,514	6,118	6,833	9,064	
Oman										
Total motor vehicles	211,292	236,299	254,914	272,843	287,082	295,873	312,540	343,444	399,715	
- Passenger cars ⁽⁴⁾	134,911	168,160	170,225	182,950	192,973	202,336	216,188	245,133	279,104	
- Trucks & pick ups ⁽⁵⁾	74,958	88,123	84,377	86,604	88,158	89,256	92,002	101,223	110,717	
- Buses ⁽⁶⁾	1,423 *	1 797	2,582	3,055	3,387	4,281	4,350	7,088	9,894	
Palestinian Authority										
Total motor vehicles	88 162	93,251	104,470	115 768	108,283	132,460	144,230	155,302	139 894	
- Passenger cars	67,747	71,411	80,841	90 406	85,712	106,690	114,993	123,543	108,751	
- Trucks & pick ups	19 654	21,039	22,820	24,482	22,002	25,225	28,589	31,027	30,290	
- Buses	761	801	809	860	569	635	648	732	853	
Qatar										
Total motor vehicles	159,829	179,875	186 203	198,801	203,362	212,921	225,704	243,831	262,924	
- Passenger cars ⁽⁷⁾	113,007	126,022	128,742	137,313	137,611	143 426	151,942	164,720	177,973	
- Trucks & pick-ups ⁽⁸⁾	46,213	53,230	56,837	60,704	64,667	68,255	72,402	77,437	83 284	
- Buses ⁽⁹⁾	609	623	624	784	1,084	1,240	1,360	1,574	1,667	
Saudi Arabia										
Total motor vehicles	5,117,391	5,328,455	5 484 483	5,580 000	5,861,614	6,111,137	6,333,873	6,579,993	6,733,201 *	
- Passenger cars	2,664,028									
- Trucks & pick-ups	2,220,658									
- Buses	52,136									
لبنان										
مجموع المركبات	919 048 *	986,773 *	1,020,424	1,115,918	1,224,693	1,282,257	1,337,857	1,391,473	1,431,104	
سيارات ركاب	847 741 *	912,564 *	943,116	1,035,085	1,141,723	1,197,521	1,250,479	1,299,398	1,335,671	
شاحنات وبيك أب	68 900 *	71,095 *	73,085	76,194	77,749	79,222	81,260	84,242	86,369	
باصات (الوبيسك)	2 407 *	3,115 *	4,223	4 639	5 221	5,514	6,118	6,833	9,064	
عمان										
مجموع المركبات	211,292	236,299	254,914	272,843	287,082	295,873	312,540	343,444	399,715	
سيارات ركاب ⁽⁴⁾	134,911	168,160	170,225	182,950	192,973	202,336	216,188	245,133	279,104	
شاحنات وبيك أب ⁽⁵⁾	74,958	88,123	84,377	86,604	88,158	89,256	92,002	101,223	110,717	
باصات (الوبيسك) ⁽⁶⁾	1,423 *	1 797	2,582	3,055	3,387	4,281	4,350	7,088	9,894	
السلطة الفلسطينية										
مجموع المركبات	88 162	93,251	104,470	115 768	108,283	132,460	144,230	155,302	139 894	
سيارات ركاب	67,747	71,411	80,841	90 406	85,712	106,690	114,993	123,543	108,751	
شاحنات وبيك أب	19 654	21,039	22,820	24,482	22,002	25,225	28,589	31,027	30,290	
باصات (الوبيسك)	761	801	809	860	569	635	648	732	853	
قطر										
مجموع المركبات	159,829	179,875	186 203	198,801	203,362	212,921	225,704	243,831	262,924	
سيارات ركاب ⁽⁷⁾	113,007	126,022	128,742	137,313	137,611	143 426	151,942	164,720	177,973	
شاحنات وبيك أب ⁽⁸⁾	46,213	53,230	56,837	60,704	64,667	68,255	72,402	77,437	83 284	
باصات (الوبيسك) ⁽⁹⁾	609	623	624	784	1,084	1,240	1,360	1,574	1,667	
السعودية										
مجموع المركبات	5,117,391	5,328,455	5 484 483	5,580 000	5,861,614	6,111,137	6,333,873	6,579,993	6,733,201 *	
سيارات ركاب	2,664,028									
شاحنات وبيك أب	2,220,658									
باصات (الوبيسك)	52,136									

Motor vehicles in use

	1990	1991	1992	1993	1994	1995	1996	1997	1998	1999
Syria										
Total motor vehicles	244,525	245,907	261,986	312,173	344,451	387,008	421,522	441,428	461,707	
Passenger cars	112,906	113,347	111,906	125,807	130,829	136,160	139,492	138,460	138,900	
Trucks & pick-ups	118,492	119,010	133,980	162,394	185,306	220,464	247,960	265,515	282,664	
Buses	13,127	13,550	16,100	23,972	28,316	30,384	33,970	37,453	40,143	
U A E										
Total motor vehicles	277,926	284,727	318,168	369,952	414,054	402,978	352,131	424,991 *	444,813 *	
Passenger cars	224,921	241,291	257,758	297,128	332,489	324,594	268,625	331,322 *	344,624 *	
Trucks & pick-ups	46,050	36,861	52,973	64,499	72,152	69,678	73,039	83,005 *	88,925 *	
- Buses	6,955	6,575	7,437	8,325	9,413	8,706	10,467	10,665 *	11,264 *	
Yemen Republic										
Total motor vehicles	285,201	326,571	367,736	432,717	467,727	528,746	606,964	740,189	802,851	
- Passenger cars (10)	94,856	118,259	140,647	176,059	196,468	224,155	259,446	327,108	380,697	
- Trucks & pick ups	188,247	204,626	223,028	251,834	266,418	299,694	345,313	413,081	422,154	
- Buses	2,098	3,686	4,061	4,824	4,841	4,897	2,205			

* ESCWA estimates

(1) Private

(2) Excluding temporary entrance, government and diplomatic bodies vehicles

(3) Excluding government and diplomatic bodies vehicles

(4) Excluding cars belonging to the Ministry of Defense, and including government and diplomatic bodies vehicles

(5) Commercial vehicles

(6) Other vehicles

(7) Private cars and taxis, including the government vehicles up to 1993

(8) Private transport and trailers

(9) Public transport

(10) Include buses for the years 1997 and 1998

* تقديرات الإسكوا

(1) الأهلية

(2) لا تشمل الامتياز المؤقت والمركبات الحكومية ومركبات الهيئات الدبلوماسية

(3) لا تشمل المركبات الحكومية ومركبات الهيئات الدبلوماسية

(4) لا تشمل مركبات وزارة الدفاع وتحتل المركبات الحكومية ومركبات الهيئات الدبلوماسية

(5) المركبات التجارية

(6) مركبات أخرى

(7) سيارات خصوصية وجرار، وتحتل المركبات الحكومية لتحتل عام 1993

(8) نقل حاصن ومطورات

(9) نقل عام

(10) تتضمن الباصات للأعوام 1997 و 1998

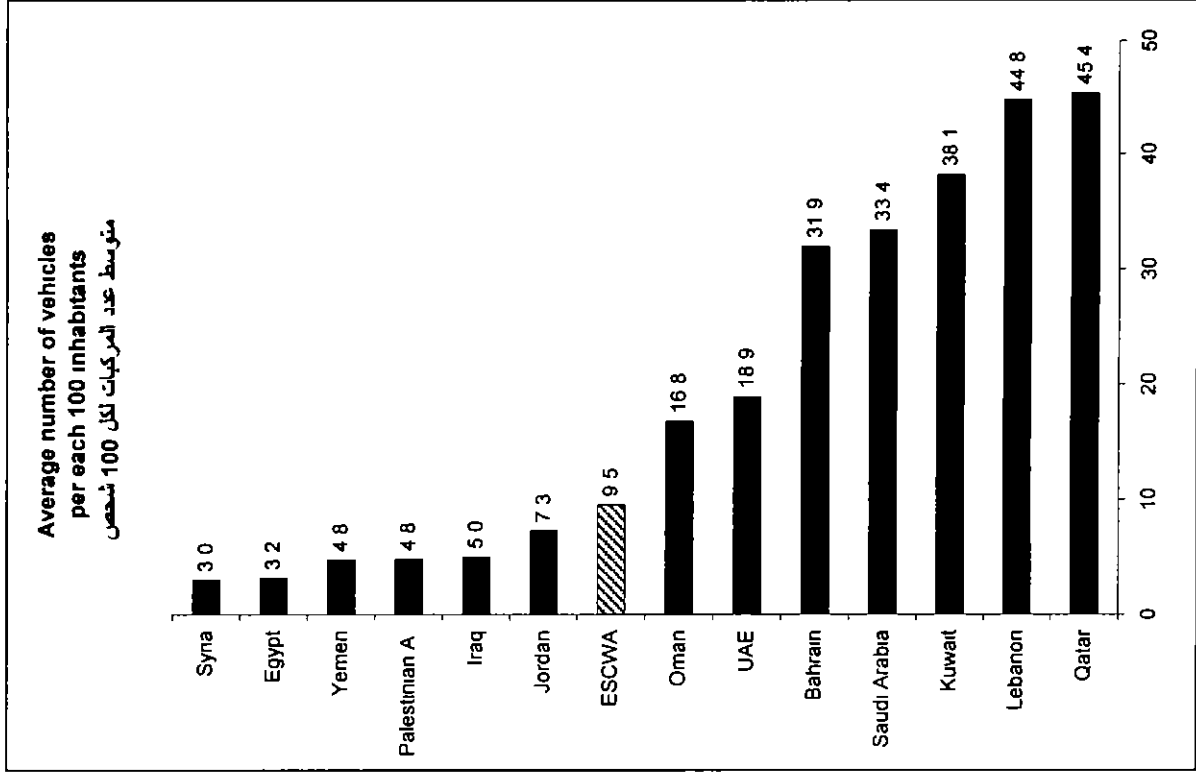
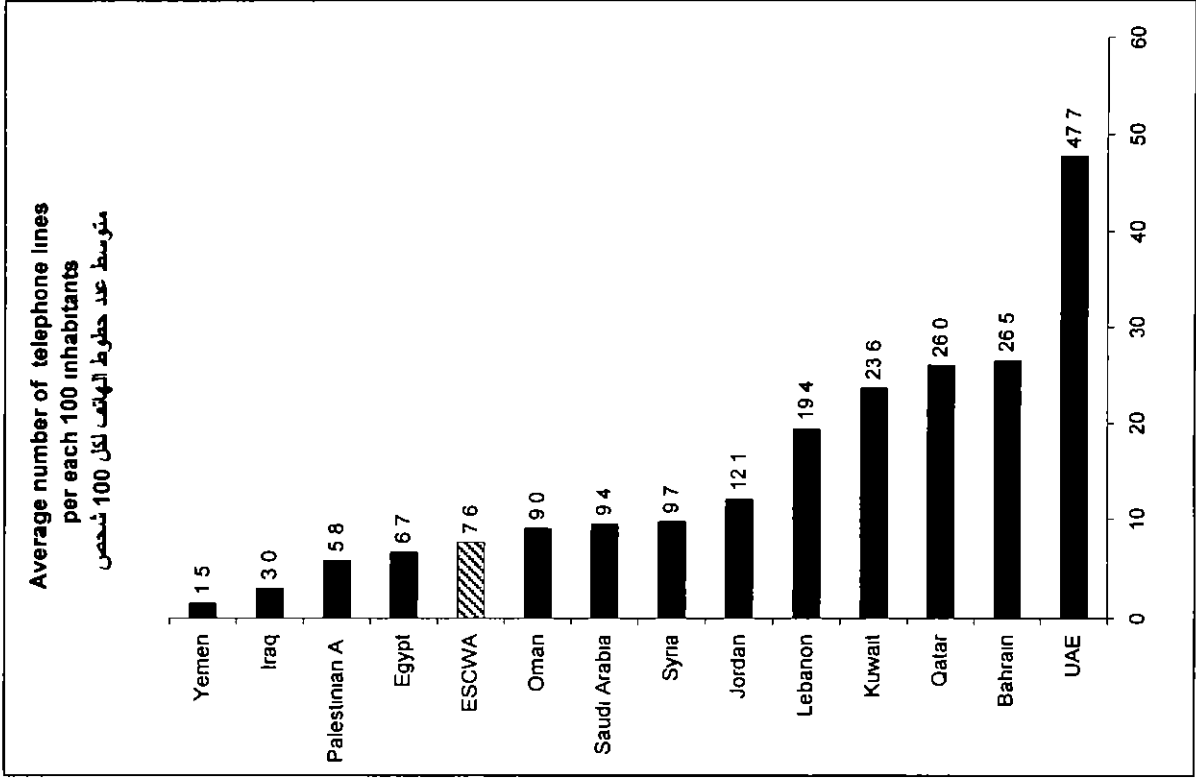

Goods in 000 tons Passengers in 000	المواد		المصاع		الركاب		المصاع الركاب
	Vessels		Goods		Passengers		
	الوصول Arrivals	المغادرة Departures	المحملة Loaded	المفحلة Unloaded	الوصول Arrivals	المغادرة Departures	
Bahrain (1)							
1990	6 965	7 946	3	647	3	3	1990
1991	3 917	4 134	3	796	4	3	1991
1992	4 161	3 630	9	824	12	6	1992
1993	4 400	3 937	27	907	6	4	1993
1994	4 524	4 287	27	884	4	4	1994
1995	4 066	4 276	4	1 535	2	2	1995
1996	3 961	4 345	4	1 558	2	2	1996
1997	4 525	4 258	3	1 720	5	4	1997
1998	5 633	5 098	1	1 918	5	5	1998
1999	6 129	4 599	1	1 801	5	5	1999
Egypt							
1990	4 986 ⁽²⁾	4 129 ⁽²⁾	5 021	30 305	528 ⁽²⁾	479 ⁽²⁾	1990
1991	5 781 ⁽²⁾	4 791 ⁽²⁾	6 267	26 254	376 ⁽²⁾	396 ⁽²⁾	1991
1992	6 864 ⁽¹⁾	5 969 ⁽²⁾	6 802	21 671	582 ⁽²⁾	522 ⁽²⁾	1992
1993	7 426 ⁽²⁾	6 616 ⁽²⁾	8 859	23 582			1993
1994	8 585 ⁽³⁾		9 107	24 952	1 994 ⁽³⁾		1994
1995	9 350 ⁽³⁾		8 723	27 649	2 050 ⁽³⁾		1995
1996	10 574 ⁽³⁾		10 351	31 721	2 029 ⁽³⁾		1996
1997	11 180 ⁽³⁾		11 191 *	33 165 *	1 724 ⁽³⁾		1997
1998	11 347 ⁽³⁾		12 020 *	35 582 *	1 687 ⁽³⁾		1998

VIII ٤ (Cont d)

النقل البحري

Sea-borne shipping

Goods in Passengers in	000' tons 000'	Vessels		البراق		Goods		المتابع		Passengers		الركاب المتفرقون	الركاب المغادرون	السنة الركاب
		Arrivals	القادمة	Departures	المغادرة	Loaded	المحملة	Unloaded	المفرقة	Arrivals	المغادرون			
Iraq	1990	356	365	1,417	3,452								العراق	1990
Jordan	1990	1,678	544	8,872	6,165					300		517	الأردن	1990
	1991	1,690	385	7,677	5,548					440		342		1991
	1992	2,041	392	7,361	6,022					634		536		1992
	1993	2,143	347	6,381	5,252					634		603		1993
	1994	1,910	576	6,648	3,924					658		672		1994
	1995	1,848	534	6,679	5,077					573		576		1995
	1996	2,265	470	7,396	4,612					549		531		1996
	1997	2,572	423	7,535	4,778					416		437		1997
	1998	2,608 ^(a)		7,310	5,334					355		379		1998
Kuwait	1990		1,665										الكويت	1990
	1991													1991
	1992	1,679	1,624											1992
	1993	6,248	944 ^(b)	1,569	4,621					58		49		1993
	1994	9,775	1,184 ^(b)	2,647	6,035					42		49		1994
	1995	10,254	1,222 ^(b)	2,877	7,029					39		43		1995
	1996	9,676	1,476 ^(b)	2,719	6,497					36		41		1996
	1997	9,171	1,285 ^(b)	3,373 *	7,701 *					30		38		1997
	1998	9,357	1,178 ^(b)	3,741 *	8,363 *					43		44		1998

VIII ٤ (Cont'd)

النقل البحري

Sea-borne shipping

Goods in 000 tons Passengers in 000'	Vessels		البحر		Goods		البضائع		الركاب		التصنيف الركاب الفئة		
	Arrivals		Departures		Loaded		Unloaded		Arrivals			Departures	
	القدوم	المغادرة	المغادرة	القدوم	المحملة	المخرجه	المغادرون	المغادرون					
Lebanon													
1990	2 183 ⁽⁴⁾				٤٥ *	2 6٤٤ *	1 *	1 *			1990		
1991	2 237 ⁽⁴⁾				88	3,033	1 *	1 *			1991		
1992	3,342 ⁽⁴⁾				216	4,907	1	1			1992		
1993	3,840 ⁽⁴⁾				268	6,071	3	3			1993		
1994	3 97٤ ⁽⁴⁾				251	٤,8٤1	8	3			1994		
199٤	4,120 ⁽⁴⁾				392	7,13٤	9	2			199٤		
1996	3,972 ⁽⁴⁾				360	6,499	7				1996		
1997	3 670 ⁽⁴⁾				338	6,09٤	٤	3			1997		
1998	3,٤٤7 ⁽⁴⁾				343	٤,874	22	3			1998		
Oman													
1990	2,126				31 0٤7	1,٤٤6					1990		
1991	2,1٤٤				32 7٤7	2,119					1991		
1992	2,112				34,172	3,206					1992		
1993	2,271				37,178	2,26٤					1993		
1994	2,190				39,638	1,648					1994		
1995	2 099				41 250	1,802					199٤		
1996	2 1٤٤				43 19٤	2,017					1996		
1997	2,2٤7				٤3 267	2,462					1997		
1998	2,102				43,7٤٤	2,37٤					1998		
1999	1 ٤96				34 243 *	2,106					1999		

VIII-5 (Cont d)

النقل البحري

Sea-borne shipping

Goods in Passengers in	000' tons 000'	Vessels		الناوحر		Goods		الصنوع		الركاب		البلد المصنوع فيه الركاب فيه
		Arrivals	القادمه	Departures	المغادرة	Loaded	المحملة	Unloaded	المفرغه	Arrivals	المقدمون	
Syria												
1990		2 087				17,413		4,588		4	3	1990
1991		2 446				17,755		4,968		13	6	1991
1992		2 836				17,872		5,676		2	1*	1992
1993		3 525				19,027		5,905		22	11	1993
1994		3,433				19,532		4,473		6 ^(a)	4 ^(a)	1994
1995		2,884				1 898 ^(a)		4,459 ^(a)		7 ^(a)	6 ^(a)	1995
1996		2,901				1,794 ^(a)		4,569 ^(a)		7 ^(a)	6 ^(a)	1996
1997		2 640				2,444 ^(a)		4,793 ^(a)		12 ^(a)	9 ^(a)	1997
1998		2,622				2 139 ^(a)		5 119 ^(a)		11 ^(a)	8 ^(a)	1998
U A E												
1990		30,593		30,484		15,588		16,311		45	46	1990
1991		27 148		27 009		14,208		15,824		34	37	1991
1992		14,251		14,123		14,510		18,285		31	27	1992
1993		15 137		14,992		14 971		24,387		15	14	1993
1994		15,566		15,396		15 011		28,755		41	43	1994
1995		32,849 ^(a)				17,459		29,957		49	47	1995
1996		14 585		13 932		18,854		29,993		59	68	1996

VIII ٤ (Cont d)

النقل البحري

Sea-borne shipping

Goods in Passengers in	000 tons		000		النواصر		التصاع		الركاب		التصاع الف طن الركاب الف
	Vessels		Goods		Passengers		Departures		Arrivals		
	Arrivals	Departures	Loaded	Unloaded	Arrivals	Departures	Departures	Departures			
Yemen Republic											
1990	2 977		11,757	9,358							1990
1991	2,521		12,160	10,074							1991
1992	3,150		4 225	11 390							1992
1993	2 765		12 194	12,431							1993
1994	1 714		10,383	9,293							1994
1995	2 051		10,522	10,315							1995
1996	2 266		4,559	10,475							1996
1997	2 527		5,957	10,246							1997
1998	2,874		9,851	11 463							1998

* FSCWA estimates

(1) Data for departing vessels and goods loaded are for subsidiary ports only

(2) Data for Alexandria Port Said and Suez

(3) Include departures and exclude traffic for Port Said and Damietta ports and tourism passengers

(4) Include departures

(5) Oil tankers only

(6) Vessels departures include only vessels loaded with crude oil and other petroleum products

(7) Non Saudi passengers

(8) Data for Lattakia and Tartous ports

* تعديرات الإسكوا

(1) بيانات النواصر المتجهة والتصاع المحملة عن النواصر الفرعية فقط

(2) بيانات نواصر الإسكندرية، بورسعيد و السويس

(3) تشمل النواصر المتجهة ولا تشمل حركة النواصر والركاب في مينائي بورسعيد ودمياط والركاب السياح

(4) تشمل النواصر المتجهة

(5) نواصر النفط فقط

(6) تقتصر النواصر المتجهة على النواصر المحملة بالمنتجات البترولية الأخرى فقط

(7) الركاب غير السعوديين

(8) بيانات مينائي لatakيا و طرطوس

VIII-6

النقل الجوي
Air traffic

Goods in tons Passengers in 1000*	Planes		الطائرات		Goods		المصالح		الركاب		المصالح الركاب
	القادمة		المغادرة		المحملة	Unloaded	الطائرة	المغادرون			
	Arrivals	Departures	Loaded	Departures				Arrivals	Departures		
Bahrain											
1990	20,556	20,557	10,175	29,677	995	999	1990				
1991	29,534	29,536	14,693	36,734	1,064	1,053	1991				
1992	24,319	24,319	8,054	29,676	1,214	1,177	1992				
1993	25,737	25,792	9,689	32,149	1,304	1,290	1993				
1994	26,529	26,630	34,518	57,856	1,385	1,383	1994				
1995	26,918	26,917	42,782	61,490	1,428	1,442	1995				
1996	28,340	28,413	47,755	68,342	1,408	1,413	1996				
1997	27,112	27,166	48,653	68,058	1,447	1,455	1997				
1998	27,964	28,175	52,565	72,907	1,494	1,473	1998				
1999	27,318	27,262	40,474	64,982	1,471	1,456	1999				
Egypt											
1990	64,488	64,176	45,926	64,497	5,581	5,146	1990				
1991	47,601	47,442	28,880	53,531	4,105	4,224	1991				
1992	72,717	72,619	31,924	54,607	6,189	6,518	1992				
1993	73,826	74,362	72,056	40,305	4,650	4,890	1993				
1994	67,828	75,174	65,872	39,533	4,632	4,726	1994				
1995	76,561	89,449	116,958 ⁽¹⁾		11,416 ⁽¹⁾		1995				
1996	81,985	92,811	135,093 ⁽¹⁾		13,497 ⁽¹⁾		1996				
1997	171,454	103,129 *	153,228 ⁽¹⁾		15,578 ⁽¹⁾		1997				

VIII-6(Cont'd)

النقل الجوي

Air traffic

Goods in Passengers in '000'	Planes		طائرات		Goods		البضائع		الركاب		المبلغ طن الركاب
	Arrivals		المغادرة		Loaded		Unloaded		المغادرون		
	القادمة	Departures	المغادرة	Departures	المحملة	Loaded	المغارة	Unloaded	المغادرون	Departures	
Iraq											
1990	6,828	6,828	6,828	6,828	5,758	5,758	1,931	583	834	1990	العراق
Jordan											
1990					53,170 ^(b)	53,170 ^(b)		516	974	1990	الأردن
1991	6,123	6,106	6,106	6,106	41,637 ^(b)	41,637 ^(b)		528	524	1991	
1992	8,215	8,210	8,210	8,210	44,452 ^(a)	44,452 ^(a)		473	476	1992	
1993					54,062 ^(b)	54,062 ^(b)		493	543	1993	
1994					54,549 ^(b)	54,549 ^(b)		531	531	1994	
1995					66,828 ^(b)	66,828 ^(b)		528	605	1995	
1996					73,095 ^(a)	73,095 ^(a)		541	629	1996	
1997					70,679 ^(b)	70,679 ^(b)		560	629	1997	
1998					62,304 ^(b)	62,304 ^(b)		644	716	1998	
Kuwait											
1990	7,374	7,376	7,376	7,376	19,186	19,186	26,001	659	753	1990	الكويت
1991	3,483	3,482	3,482	3,482	7,583	7,583	28,981	369	288	1991	
1992	12,886	12,889	12,889	12,889	26,040	26,040	76,019	1,408	1,185	1992	
1993	14,793	14,791	14,791	14,791	32,797	32,797	82,863	1,525	1,355	1993	
1994	15,718	15,717	15,717	15,717	35,582	35,582	84,368	1,599	1,519	1994	
1995	15,836	15,840	15,840	15,840	39,848	39,848	84,301	1,730	1,629	1995	
1996	16,896	16,893	16,893	16,893	43,303	43,303	89,573	1,832	1,775	1996	
1997	16,778	16,776	16,776	16,776	48,043	48,043	97,761	1,824	1,786	1997	
1998	16,473	16,364	16,364	16,364	43,224	43,224	89,585	1,807	1,760	1998	

VIII-6(Cont'd)
النقل الجوي
Air traffic

Goods in tons Passengers in (000)	Planes		الطائرات		Goods		النصاع		الركاب		المتنوع الركاب
	الطائرة		النصاع		الركاب		المتنوع		الركاب		
	Arrivals	Departures	Loaded	Unloaded	Arrivals	Departures	Arrivals	Departures	Arrivals	Departures	
Lebanon											
1990	4 688	4 694	21,810	20,612	351	386					1990
1991	5,408	5,414	22,974	21,090	413	412					1991
1992	7,462	7,481	26,820	22,039	514	529					1992
1993	8,291	8,290	22,774	22,765	644	651					1993
1994	9,523	9,522	23,969	30,038	717	721					1994
1995	10,238	10,240	20,595	29,129	802	810					1995
1996	10,501	10,503	18,129	28,376	818	827					1996
1997	11,526	11,525	20,687	34,350	964	977					1997
1998	12 508	12,502	21,523	32 777	1,002	994					1998
Oman ⁽³⁾											
1990	13,581	13 567	9,147	17,161	567	535					1990
1991	14,287	14,252	12,349	19 091	702	649					1991
1992	15 591	15,509	9,581	18,089	749	677					1992
1993	11,918	11,912	12,220	21,757	752	732					1993
1994	15,232	15,179	13,845	22 381	831	841					1994
1995	15 196	15 199	14,095	23,944	914	875					1995
1996	15,221	15,230	16,710	26,247	978	982					1996
1997	17,599	17,598	17,222	28 132	1,168	1,150					1997
1998	17,775	17 773	19 879	33 070	1,271	1,276					1998
1999	19 478	19 478	24,954	37,261	1,298	1,302					1999
Palestinian Authority ⁽⁴⁾											
1998	40	40	817	1,464							1998

VIII-6(Cont'd)
المقل الجوي
Air traffic

Goods in Passengers in (000)	Planes		التطيرات		Goods		المصالح		Passengers		التركب المطرون Departures	المصالح التركب Arrivals
	Arrivals	القدمة	Departures	المطرة	Loaded	المحملة	Unloaded	المفرعة	Arrivals	المطرون		
قطر												
1990	9,625	9,625	9,625	9,625	6,118	6,118	19,791	19,791	548	548	555	1990
1991	8,428	8,428	8,428	8,428	6,606	6,606	18,006	18,006	527	527	525	1991
1992	11,321	11,321	11,321	11,321	7,235	7,235	22,740	22,740	650	650	629	1992
1993	12,607	12,607	12,607	12,607	7,852	7,852	22,873	22,873	704	704	702	1993
1994	14,304	14,304	14,308	14,308	12,114	12,114	25,530	25,530	866	866	820	1994
1995	13,416	13,416	13,411	13,411	9,750	9,750	34,932	34,932	872	872	842	1995
1996	14,635	14,635	14,635	14,635	12,474	12,474	29,861	29,861	979	979	973	1996
1997	15,638	15,638	15,642	15,642	19,850	19,850	34,124	34,124	1,093	1,093	1,064	1997
1998	16,418	16,418	16,418	16,418	25,050	25,050	69,127	69,127	1,226	1,226	1,151	1998
Saudi Arabia												
1990	145,003 ⁽¹⁾	145,003 ⁽¹⁾	137,289	137,289	206,566	206,566	10,502	10,502	10,438	10,438	1990	
1991	169,869 ⁽⁵⁾	169,869 ⁽⁵⁾	188,490	188,490	9,859	9,859	11,484	11,484	9,375	9,375	1991	
1992	187,768 ⁽⁵⁾	187,768 ⁽⁵⁾	219,902	219,902	11,978	11,978	12,403	12,403	11,484	11,484	1992	
1993	214,947 ⁽⁵⁾	214,947 ⁽⁵⁾	239,058	239,058	13,044	13,044	12,483	12,483	12,722	12,722	1993	
1994	221,905 ⁽⁵⁾	221,905 ⁽⁵⁾	244,845	244,845	15,870	15,870	12,816	12,816	13,044	13,044	1994	
1995	212,413 ⁽⁵⁾	212,413 ⁽⁵⁾	240,330	240,330	15,840	15,840	12,483	12,483	12,462	12,462	1995	
1996	218,016 ⁽⁵⁾	218,016 ⁽⁵⁾	253,771	253,771	15,713	15,713	12,816	12,816	12,816	12,816	1996	

VIII-6(Cont'd)
النقل الجوي
Air traffic

Goods in tons Passengers in '000'	Planes		الطائرات		Goods		البضائع		Passengers		الركاب		السنة الركاب
	المطارات		المحملة		المحملة		المحملة		المطارات		المطارات		
	المطارات	المطارات	المحملة	المحملة	المحملة	المحملة	المحملة	المحملة	المطارات	المطارات	المطارات	المطارات	
	المطارات	المطارات	المحملة	المحملة	المحملة	المحملة	المحملة	المحملة	المطارات	المطارات	المطارات	المطارات	
	المطارات	المطارات	المحملة	المحملة	المحملة	المحملة	المحملة	المحملة	المطارات	المطارات	المطارات	المطارات	
Syria													
1990	11,334	11,334	4,248	4,248	2,836	2,836	827	827	865	865	1990		
1991	11,334	11,334	4,248	4,248	2,836	2,836	827	827	865	865	1991		
1992	10,784	10,787	2,405	2,405	1,415	1,415	686	686	756	756	1992		
1993	11,853	11,853	1,784	1,784	1,023	1,023	710	710	778	778	1993		
1994	12,694	12,694	10,876	10,876	9,689	9,689	705	705	735	735	1994		
1995	13,520	13,520	34,967	34,967	10,280	10,280	760	760	786	786	1995		
1996	13,457	13,457	38,143	38,143	10,746	10,746	822	822	810	810	1996		
1997	13,911	13,911	27,093	27,093	10,737	10,737	916	916	899	899	1997		
1998	13,926	13,926	17,917	17,917	12,158	12,158	903	903	935	935	1998		
U A E													
1990	45,744	45,812	86,668	86,668	123,723	123,723	1,957	1,957	1,961	1,961	1990		
1991	65,160	65,164	89,003	89,003	123,873	123,873	2,030	2,030	2,039	2,039	1991		
1992	80,410	80,432	104,999	104,999	142,316	142,316	3,092	3,092	3,081	3,081	1992		
1993	84,726	84,676	174,832	174,832	182,436	182,436	2,471	2,471	2,383	2,383	1993		
1994	95,137	95,358	456,783	456,783	195,744	195,744	3,122	3,122	3,161	3,161	1994		
1995	99,275	99,010	349,602	349,602	221,951	221,951	2,646	2,646	2,668	2,668	1995		
1996	103,454	103,598	371,630	371,630	248,184	248,184	1,114	1,114	1,315	1,315	1996		

VIII-6(Cont'd)

النقل الجوي
Air traffic

Goods in tons Passengers in '000'	Planes		طائرات		Goods		البضائع		Passengers		الركاب	
	Arrivals	القادمة	Departures	المغادرة	Loaded	الحملة	Unloaded	المطرعة	Arrivals	الوصول	Departures	
											المغادرون	
الجمهورية اليمنية												
1990	31,802 ⁽⁵⁾				3,569		12,942		645		645	
1991	24,750 ⁽⁵⁾				2,303		8,360		421		454	
1992	25,099 ⁽⁵⁾				2,859		11,932		537		548	
1993	26,985 ⁽⁵⁾				2,906		11,667		649		642	
1994	16,659 ⁽⁵⁾				3,156		5,570		390		628	
1995	20,422 ⁽⁵⁾				2,511		6,601		594		702	
1996	18,153 ⁽⁵⁾				2,292		5,711		561		482	
1997	18,742 ⁽⁵⁾				3,682		7,131		586		644	
1998	19,410 ⁽⁵⁾				3,850		7,617		548		599	

* ESCWA estimates

(1) Figures on goods include loaded and unloaded goods

And figures on passengers include arrivals, departures and transit passengers

(2) Figures for the goods carried by the Royal Jordanian Airlines and include goods loaded and unloaded

(3) Figures for Seeb International Airport

(4) Figures for Gaza International Airport

(5) Figures include arrivals and departures

* تعديرات الإسكوا

(1) تشمل بؤفات البضائع، البضائع المحملة والمطرعة

وتشمل بؤفات الركاب، القادمين والمغادرين وركاب التدريب

(2) بؤفات البضائع التي تنقل عن طريق الخطوط الجوية الأردنية وتشمل البضائع المحملة والمطرعة

(3) بؤفات مطار سيب الدولي

(4) بؤفات مطار غزة الدولي

(5) تشمل البؤفات المغادرون والمطرعة

خطوط الهاتف المستخدمة

Telephone Lines in use

	1990	1991	1992	1993	1994	1995	1996	1997	1998	1999
Bahrain	93,995	100,581	112,530	124,353	135,858	140,850	144,391	152,303	157,619	163,684
Egypt	1,589,190	1,905,623	2,294,183	2,408,569	2,656,998	2,938,232	3,550,847	4,302,883	4,400,442 *	
Iraq	712,109	564,034	606,733	630,667	649,207	638,593	639,699	650,616	654,992 *	
Jordan	252,616	273,226	291,035	293,091	317,330	328,364	356,244	404,333	508,595	
Kuwait	319,468 *	335,100	345,583	357,996	370,627	382,287	391,841	411,629	427,288	
Lebanon	300,000	310,000	350,000	350,000	350,000	350,000	461,000	540,000 *	619,000 *	698,000
Oman	107,409	120,230	130,788	153,329	164,013	177,655	211,731	200,757	214,358	220,373
Palestinian Authority							83,621	110,893	167,271	
Qatar	92,071	96,320	105,010	110,300	115,766	122,700	133,513	142,000	150,508	
Saudi Arabia	1,234,000	1,295,956	1,385,651	1,457,834	1,524,135	1,561,271	1,743,698	1,877,049	1,902,800 *	
Syria	530,075	532,025	549,065	568,311	711,301	966,905	1,188,524	1,325,278	1,487,665	
U A E	396,435	437,503	491,549	623,792	706,612	801,298	931,908	1,020,661 *	1,122,564 *	
Yemen Republic	127,164	128,248	149,696	161,112	172,834	172,933	195,644	220,275	249,515	

* ESCWA estimates

* تقديرات الإسكوا

VIII-8

البريد الخارجي
External mail

000' kg	1990	1991	1992	1993	1994	1995	1996	1997	1998	1999	الاصناف
Bahrain (1)											
Received	342	303	288	374	387	301	377	411	386	394	البحرين (1)
Dispatched	325	272	351	345	357	228	454	450	492	405	وراء مصر
Egypt											
Received (Mn units)	90	69	95	96	102	103	104	104	104	104	مصر
Dispatched (Mn units)	75	70	76	81	83	84	86	87	88	88	وراء (مليون وحدة) مصر (مليون وحدة)
Iraq											
Received	66										العراق
Dispatched	105										وراء مصر
Jordan (1)(2)											
Received (000' units)	26,361	12,055	13,715	22,287	24,512	15,043	16,289	17,849	18,472 *	18,472 *	الاردن (1) (2)
Dispatched (000' units)	24,425	9,955	11,900	12,285	14,902	13,419	12,843	16,787	14,422	14,422	وراء (الاربعاء) مصر (الاربعاء)
Kuwait (1)											
Received			362	412	562	579	581	564	568	568	الكويت (1)
Dispatched			235	365	401	420	489	631	629	629	وراء مصر
Lebanon											
Received				180	211	250	273	286	301	301	لبنان
Dispatched				208	214	188	227	247	253	253	وراء مصر
Oman (1)											
Received	372	390	425	409	455	430	406	18,948 ⁽²⁾	12,452 ⁽²⁾	9,414 ⁽²⁾	عمان (1)
Dispatched	150	152	173	158	152	139	142	6,440 ⁽²⁾	4,298 ⁽²⁾	6,751 ⁽²⁾	وراء مصر

VIII-8 (cont d)
البريد الخارجي
External mail

000' kg	1990	1991	1992	1993	1994	1995	1996	1997	1998	1999	الف كغم
Qatar (1) (2)											قطر (1) (2)
Received	378	335	386	397	404	395	313	385	316		ورد
Dispatched	349	292	377	400	268	289	279	279	252		مصر
Saudi Arabia											السعودية
Received (000' units)	190,840	158,454	166,460	177,128	187,756	304,053	309,035	343,686	391,943 *		ورد (الف وحدة)
Dispatched (000' units)	161,366	154,143	151,945	181,067	192,443	209,704	227,622	252,584	263,278 *		مصر (الف وحدة)
SYRIA											سوريا
Received (000' units)	5,234	4,904	3,908	3,299	3,009	2,499	2,832	2,809	2,320		ورد (الف وحدة)
Dispatched (000' units)	6,299	5,664	4,689	4,694	4,521	3,435	2,945	2,999	2,540		مصر (الف وحدة)
U A E											الإمارات العربية المتحدة
Received (000' units)	49,358	50,636	53,452	57,232	59,853	68,722	70,219	73,518 *	77,274 *		ورد (الف وحدة)
Dispatched (000' units)	33,918	32,580	39,649	43,985	44,732	48,554	39,403	48,044 *	49,954 *		مصر (الف وحدة)
Yemen Republic											الجمهورية اليمنية
Received (000' units)	5,418	6,311	7,731	3,583	3,290	2,562	1,887	1,905	1,536		ورد (الف وحدة)
Dispatched (000' units)	2,538	1,839	2,747	1,265	1,421	1,973	1,824	1,634	1,293		مصر (الف وحدة)

* ESCWA estimates

(1) Airmail only

(2) Including parcels and printed material

(3) 000' units

Tourism in the ESCWA Region
السياحة في منطقة الإسكوا

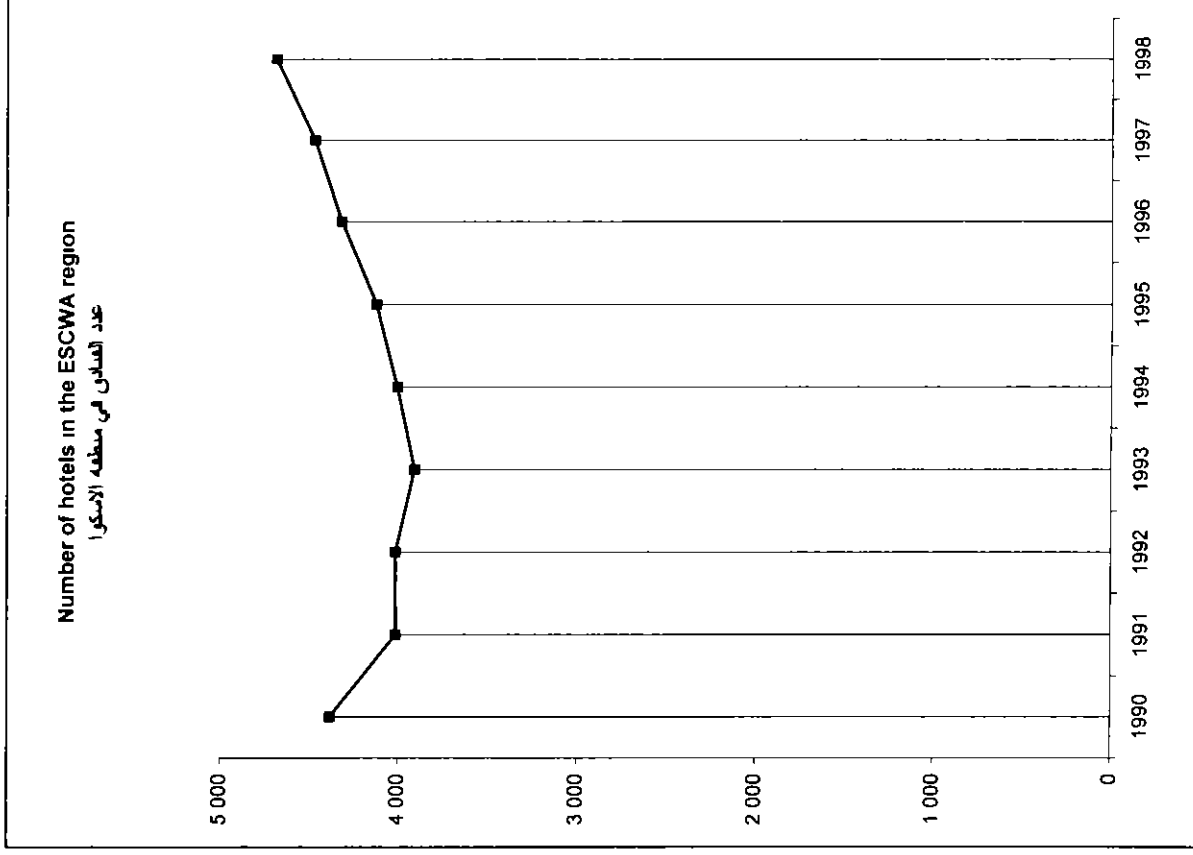
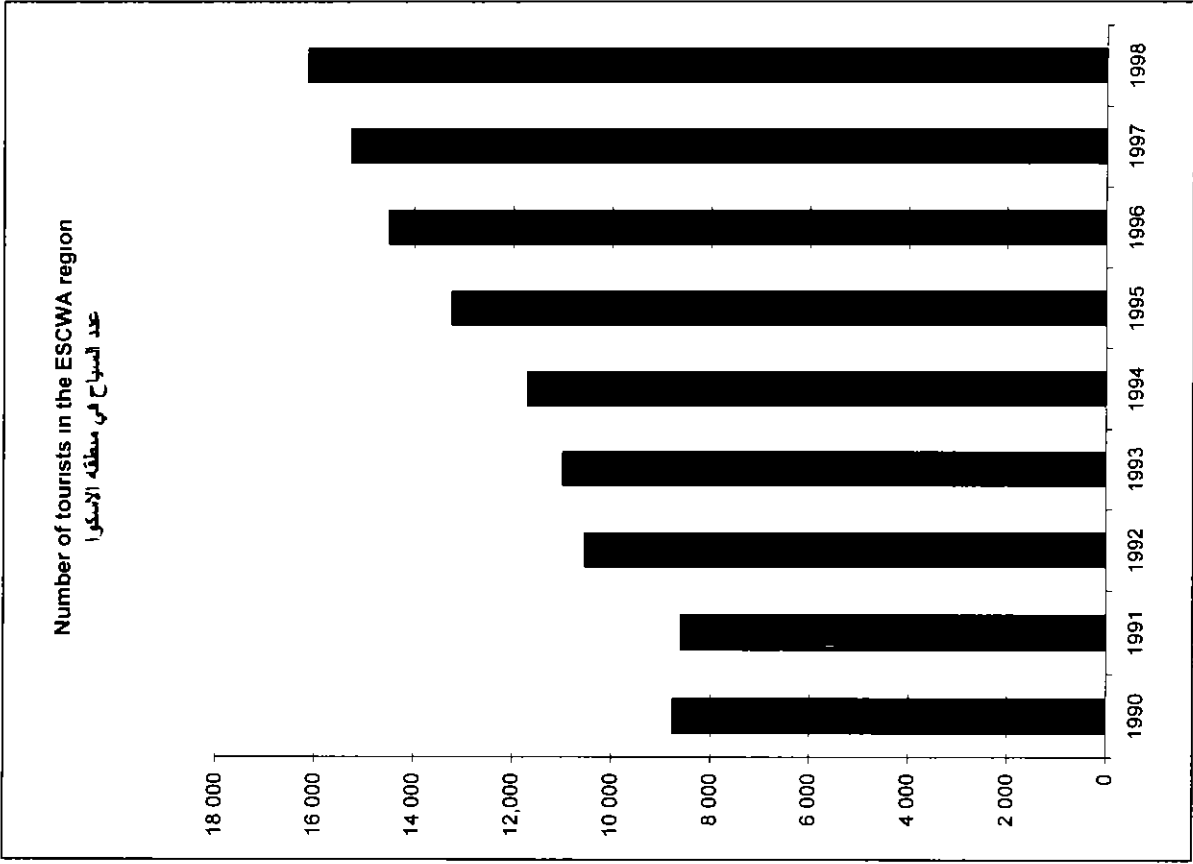

Tourists '000' Night spent '000'	العراق السياحة التيالي السياحية									
	1990	1991	1992	1993	1994	1995	1996	1997	1998	1999
Bahrain										
Total number of hotels ⁽¹⁾	30	34	34	42	44	51	58	71	71	73
Number of rooms	3 351	3 469	3 469	3 789	3 794	4 710	4 946	5 148	6 125	6 202
Number of beds	4 778	4 975	4 975	5 175	5 175	6 194	6 601	6 511	8 118	8 393
Number of tourists	1 376	1 674	1 419	1 761	1 560	1 396	1 201	1 571	1 750	
Nights spent	692	828	713	954	1 106	915	1 123	1 563	1 287	1 263
Egypt										
Total number of hotels	1 346	1 365	1 328	1 371	1 395	1 404	1 378	1 425	1 472 *	
Number of rooms	47 559	53 959	55 610	58 755	61 068	64 958	70 471	75 679	82 925	
Number of beds	109 003	121 062	119 185	124 346	129 039	135 640	139 555	150 224	166 817	
Number of tourists	2 600	2 214	3 207	2 508	2 582	3 133	3 896	3 961	3 454	4 489
Nights spent	19 942	16 231	21 836	15 089	15 433	13 777	23 765	26 579	20 151	31 002
Iraq										
Total number of hotels	1 637	1 136	1 078	849	838	851	864 *	861 *	861 *	
Number of rooms	42 731	24 514	32 608	25 699	26 471	24 883	25 882	25 779	25 779 *	
Number of beds	103 304	73 956	77 051	57 349	58 760	53 069	55 010	53 987	53 987 *	
Number of tourists	4 393	2 837	4 185							
Nights spent										
Jordan										
Total number of hotels	224	223	241	254	262	274	324	336	380	
Number of rooms	7 598	7 733	8 600	8 790	8 881	10 436	11 493	12 109	13 704	
Number of beds	15 302	15 624	16 315	16 791	17 389	17 723	22 735	23 777	27 050	
Number of tourists	572	437	661	766	858	1 074	1 103	1 127	1 256	1 358
Nights spent										

VIII-9 (cont'd)

السياحة

Tourism

Tourists Night spent '000'	السياح الليالي السياحية الف									
	1990	1991	1992	1993	1994	1995	1996	1997	1998	1999
Kuwait										
Total number of hotels	21 *	21 *	21	21	21	21	21	20	21	
Number of rooms					2 407	2 528	2 407	2 823	2 224	
Number of beds					3 482	3 473	3 473	3 331	3 287	
Number of tourists	15	4	65	73	73	72	76	79	77	
Nights spent			221	259	258	239	252	266	267	
Lebanon										
Total number of hotels	135 *	157	186 *	204 *	229	229	263	279	316 *	
Number of rooms					8 624	9 845	9 500 *	9 681	10 966	
Number of beds					20 332	20 932	20 329	21 480	18 328	
Number of tourists	111 *	173 *	210	311	380	450	424	558	600	673
Nights spent										
Oman										
Total number of hotels	29	32	32	35	37	39	49	52	89	102
Number of rooms	2 119	2 204	2 383	2 490	2 762	2 855	3 065	3 476	4 657	5 138
Number of beds	2 847	3 237	3 129	3 430	3 515	3 600	4 356	5 000	6 501	7 573
Number of tourists	149	161	192	256	283	279	349	375	529	577 *
Nights spent	164 *	280	336	482	896	881	873	939	928 *	940 *
Palestinian Authority										
Total number of hotels							72	78	92	91
Number of rooms							2 902	3 238	3 569	3 953
Number of beds							6 384	7 041	7 728	8 469
Number of tourists (2)							230	221	214	206 *
Nights spent							735	639	601	524 *

VIII 9 (cont d)

السياحة

TOURISM

	1990	1991	1992	1993	1994	1995	1996	1997	1998	1999	السياح اليامي السياحيه
Tourists '000'											السياح اليامي السياحيه
Night spent '000'											السياح اليامي السياحيه
قطر											
Total number of hotels	14	14	13	12	12	13	13	12	14		مجموع الفنادق
Number of rooms	1 839	1 729	1 722	1 741	1 689	1 922	1 978	1 998	1 842		عدد الغرف
Number of beds	2 328	2 384	2 310	2 366	2 421	2 667	2 600	2 521	2 743		عدد الاسره
Number of tourists	136	143	141	160	241	309	327	333	320		عدد السياح
Nights spent	795	255	292	340	367	427	376	394	404		اليامي السياحيه
Saudi Arabia											
Total number of hotels	262	268	268	287	287	296	308	313 *	320 *		مجموع الفنادق
Number of rooms						24,740					عدد الغرف
Number of beds											عدد الاسره
Number of tourists	2,209	2 094	2,582	2,869	3,229	3 325	3,421 *	3,596	3,700		عدد السياح
Nights spent											اليامي السياحيه
SYRIA											
Total number of hotels	450	450	446	446	453	454	437	446	438		مجموع الفنادق
Number of rooms	13 503	13,960	14 417	13,791	13,816	14,420	14,692	14 820	14,717		عدد الغرف
Number of beds	29,396	29,261	30 266	30 249	31 349	31,449	32 244	31 412	31,528		عدد الاسره
Number of tourists	562	622	684	703	718	815	830	891	1 267	1 393	عدد السياح
Nights spent	1 706	1 715	2 073	1 759	1,584	1 823	1,851	1,837	1 804	2 794 *	اليامي السياحيه
U A E											
Total number of hotels	122	189	215	229	254	291	304	323	348 *		مجموع الفنادق
Number of rooms	11,115	12 361 *	14 682	15 939 *	17 834	20,645	21 630	23,170	25,068 *		عدد الغرف
Number of beds	18 146	20,180	25 355	27,526	30 105	34 844	36,639	39 052	42,319 *		عدد الاسره
Number of tourists	973	1,027	1 309	1 505	1,737	2,315	2,572	2,475	2 893 *		عدد السياح
Nights spent	3 412	3 426	4,045	4 823	5,674	6,364	7 004	7 009	7,674 *		اليامي السياحيه

VIII 9 (cont'd)

السياحة

TOURISM

Tourists Night spent	000'	000'	1990	1991	1992	1993	1994	1995	1996	1997	1998	1999	السياح الليالي السياحية
Yemen Republic													
Total number of hotels			111	123	153	158	173	200	229	254	266 *		مجموع الفنادق
Number of rooms			3,672	4,040	4,720	5,118	5,480	6,519	6,977	8,109	8,735		عدد الغرف
Number of beds			7,793	8,523	10,018	10,932	11,727	13,664	15,005	16,402	18,844		عدد الأضراس
Number of tourists			52	44	72	70	40	61	74	84	88		عدد السياح
Nights spent			207	175	361	349	240	307	366	464	524		الليالي السياحية

* FSCWA estimates

(1) Excluding hostels, guest houses and aithe

(2) Hotels residents

* بتقديرات الإسكوا

(1) لا تشمل الفنادق الشعبية

(2) نزلاء الفنادق

Sources

Official sources

Bahram

Central Statistical Organization, Statistical Abstract, 1998 and previous issues

Egypt

Central Agency for Public Mobilization and Statistics, Statistical Yearbook, June 1999 and previous issues

Iraq

Central Statistical Organization, Annual Abstract of Statistics, 1994 and previous issues

Jordan

Department of Statistics, Statistical Yearbook, 1998 and previous issues

Central bank of Jordan, Monthly Statistical Bulletin, July 1999

Kuwait

Central Statistical Office, Annual Statistical Abstract, 1998 and previous issues

Annual Statistical Bulletin of Transport and Communication, 1998 and previous issues

المصادر

مصادر رسمية

البحرين

الجهار المركزي للاحصاء، المجموعة الاحصائية، ١٩٩٨ واعداد سابقة

مصر

الجهار المركزي للتعنة العامة والاحصاء، الكتاب الاحصائي السنوي، يونيو ١٩٩٩ واعداد سابقة

العراق

الجهار المركزي للاحصاء، المجموعة الاحصائية، ١٩٩٤ واعداد سابقة

الأردن

دائرة الاحصاءات العامة، الكتاب الاحصائي السنوي، ١٩٩٨ واعداد سابقة

البنك المركزي الاردني، الشرة الاحصائية الشهرية، تموز ١٩٩٩

الكويت

الإدارة المركزية للاحصاء، المجموعة الاحصائية السنوية، ١٩٩٨ واعداد سابقة

الشرة الاحصائية السنوية للنقل والمواصلات، ١٩٩٨ واعداد سابقة

Lebanon

Administration Centrale de la Statistique, Bulletin Statistique, May 1999 and previous issues

Oman

Ministry of National Economy, Statistical Yearbook, 1998 and previous issues

Ministry of National Economy, Facts & Figures 1999

Palestinian Authority

Palestinian Central Bureau of Statistics, Transportation & Communication Statistics, Annual Report 1998

Palestinian Central Bureau of Statistics, Annual Bulletin of Hotel Activity in Palestine, 1998 and previous issues

Palestinian Central Bureau of Statistics, Palestine in Figures 1999

Qatar

Central Statistical Organization, Annual Statistical Abstract, 1999 and previous issues

Saudi Arabia

Central Department of Statistics, Statistical Yearbook, 1996 and previous issues

Lebanon

ادارة الاحصاء المركزي، النشرة الاحصائية، ايار ١٩٩٩ واعداد سابقة

عمان

وزارة الاقتصاد الوطني، الكتاب الاحصائي السنوي، ١٩٩٨ واعداد سابقة

وزارة الاقتصاد الوطني، حقائق وارقام ١٩٩٩

السلطة الفلسطينية

دائرة الاحصاءات المركزية الفلسطينية، احصاءات النقل والمواصلات والاتصالات، التقرير السنوي ١٩٩٨

دائرة الاحصاءات المركزية الفلسطينية، النشرة السنوية للنشاط العددي في فلسطين، ١٩٩٨ واعداد سابقة

دائرة الاحصاءات المركزية الفلسطينية، فلسطين في ارقام ١٩٩٩

قطر

البحار المركزي للاحصاء، المجموعة الاحصائية السنوية، ١٩٩٩ واعداد سابقة

السعودية

مصلحة الاحصاءات العامة، الكتاب الاحصائي السنوي، ١٩٩٦ واعداد سابقة

Syria

Central Bureau of Statistics, Statistical Abstract, 1999 and previous issues

United Arab Emirates

Ministry of Planning, Statistical Abstract, 1995-1997 and previous issues

Ministry of Planning, Annual Bulletin of Hotel Statistics, 1997

Yemen

Central Planning Organization, Statistical Yearbook, 1998 and previous issues

Other Sources

World Tourism Organization, Tourism Highlights 1999 and 2000

World Tourism Organization, Barometre des Voyages et du Tourism 2000

World Tourism Organization, Compendium of Tourism Statistics 1994-1998

World Tourism Organization, Statistical Database

League of Arab States, Statistical Abstract for Arab Countries, 1998 and previous issues

League of Arab States, Statistical Bulletin for Tourism in Arab Countries, 1997 and previous issues

سوريا

المكتب المركزي للإحصاء، المجموعة الإحصائية، ١٩٩٩ وأعداد سابقة

الإمارات العربية المتحدة

وزارة التخطيط، المجموعة الإحصائية السنوية، ١٩٩٥-١٩٩٧ وأعداد سابقة

وزارة التخطيط، النشرة السنوية لإحصاءات الفنادق، ١٩٩٧

اليمن

الحهاز المركزي للتخطيط، كتاب الإحصاء السنوي، ١٩٩٨ وأعداد سابقة

مصادر أخرى

المنظمة العالمية للسياحة، اصواء على السياحة ١٩٩٩ و ٢٠٠٠

المنظمة العالمية للسياحة، مقياس السعر والسياحة ٢٠٠٠

المنظمة العالمية للسياحة، موحر إحصاءات السياحة ١٩٩٨-١٩٩٤

المنظمة العالمية للسياحة، قاعدة البيانات الإحصائية

جامعة الدول العربية، المجموعة الإحصائية لدول الوطن العربي، ١٩٩٨ وأعداد سابقة

جامعة الدول العربية، النشرة الإحصائية للسياحة في دول الوطن العربي، ١٩٩٧ وأعداد سابقة

League of Arab States, Statistical Bulletin for Telecommunications in Arab Countries, 1997 and previous issues

The Cooperation Council for the Arab States of the Gulf, Statistical Bulletin, 1998 and previous issues

The Cooperation Council for the Arab States of the Gulf, Economic Bulletin, 1998 and previous issues

Institute of Shipping Economics and Logistics (ISL), Shipping Statistics Yearbook, 1999 and previous issues

جامعة الدول العربية، النشرة الإحصائية للاتصالات في دول الوطن العربي، ١٩٩٧ واعداد سابقة

مجلس التعاون لدول الخليج العربية، النشرة الإحصائية، ١٩٩٨ واعداد سابقة

مجلس التعاون لدول الخليج العربية، النشرة الاقتصادية، ١٩٩٨ واعداد سابقة

معهد اقتصاديات وتقييات النقل البحري، الكتاب السنوي لإحصاءات النقل البحري، ١٩٩٩ واعداد سابقة



الفصل التاسع

التجارة الخارجية

Chapter Nine

Foreign Trade



IX Foreign Trade

This chapter on foreign trade includes the following tables for each member State

- IX-1 Value of imports and exports and balance of trade
- IX-2 Geographical distribution of imports
- IX-3 Geographical distribution of exports
- IX-4 Imports by SITC sections
- IX-5 Exports by SITC sections

The values of imports and exports were converted into US dollars according to the trade conversion factors presented in the first table of this chapter

Sections of the Standard International Trade Classification (SITC) are defined as follows

- 0 Food and live animals
- 1 Beverages and tobacco
- 2 Raw materials (inedible) except fuels
- 3 Mineral fuels, lubricants and related materials
- 4 Animal and vegetable oils and fats
- 5 Chemicals
- 6 Manufactured goods classified chiefly by materials
- 7 Machinery and transport equipment
- 8 Miscellaneous manufactured articles
- 9 Commodities and transactions not classified according to kind

الفصل التاسع التجارة الخارجية

يتناول فصل التجارة الخارجية الجداول الآتية لكل من الدول الأعضاء

- IX-1 قيم الواردات والصادرات والميزان التجاري
- IX-2 التوزيع الجغرافي للواردات
- IX-3 التوزيع الجغرافي للصادرات
- IX-4 قيم الواردات حسب أقسام التصنيف الموحد للتجارة الدولية
- IX-5 قيم الصادرات حسب أقسام التصنيف الموحد للتجارة الدولية

وقد تم تحويل قيم الواردات والصادرات في الجداول الي دولارات امريكية، اعتمادا على معدلات التحويلات التجارية الواردة باول جدول في هذا الفصل

وتعريف اقسام التصنيف الموحد للتجارة الدولية على النحو التالي

- 0 الاعدية والحيوانات الحية
- 1 المشروبات والتبغ
- 2 المواد الخام (غير المعدة للاكل) باستثناء الوقود
- 3 الوقود المعدني ومواد التشحيم والمواد المشابهة
- 4 الزيوت والشحوم الحيوانية او النباتية المشأ
- 5 المواد الكيماوية
- 6 المصانع المصنوعة مصنعة في اغلب الحالات حسب المادة
- 7 الآلات ومعدات النقل
- 8 مصنوعات متنوعة
- 9 أصناف وتعاملات غير مصنعة حسب النوع

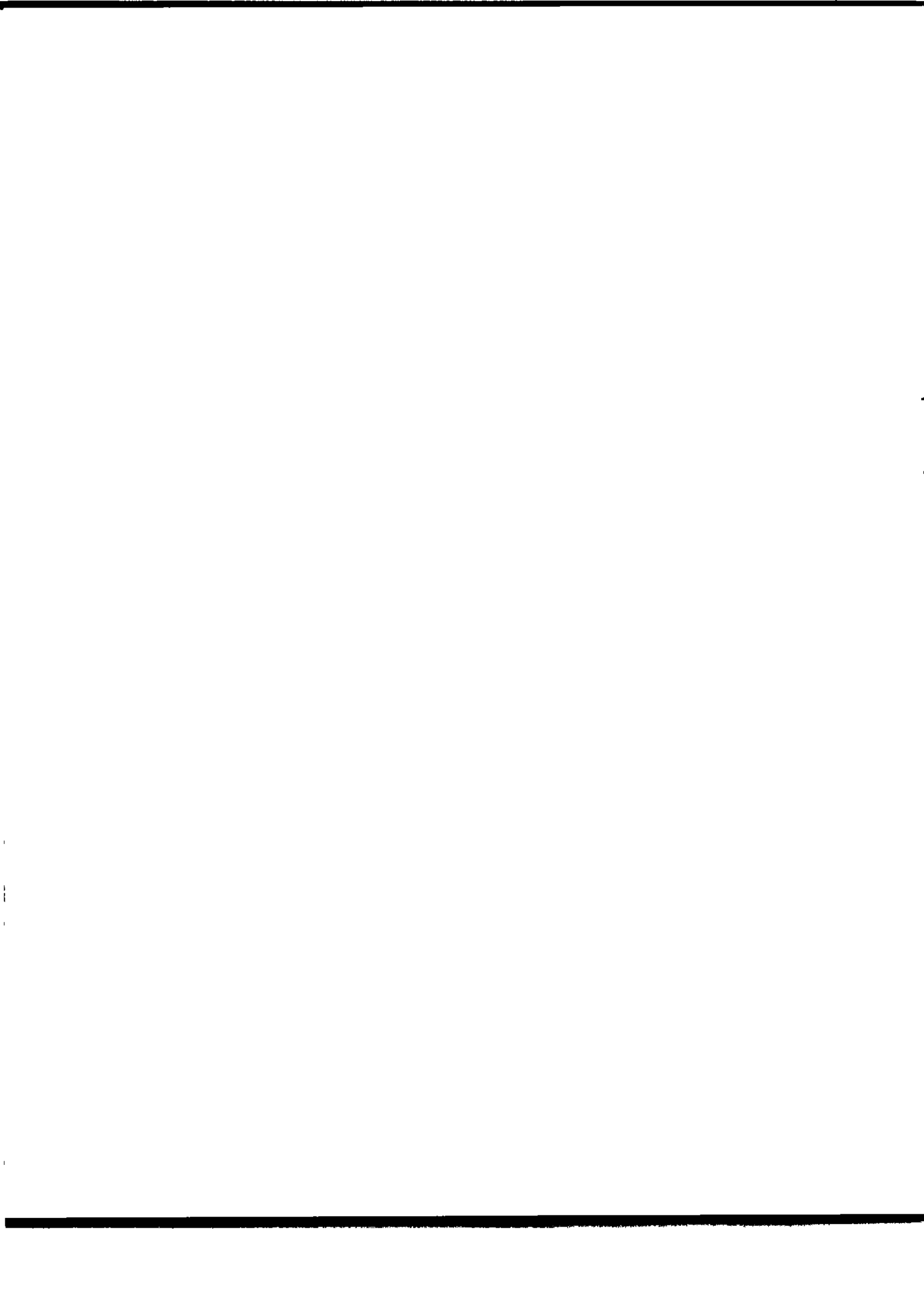

قيمة الواردات والصادرات والتجاري
Value of imports, exports and balance of trade

Min USD	1985	1990	1991	1992	1993	1994	1995	1996	1997	1998	1999
Bahrain											
Imports (c.i.f)	3 107	3 712	4 118	4 212	3 858	3 737	3 550	4 273	4 025	3 554	3 588
Exports and re-exports (f.o.b)	2 901	3 761	3 513	3 464	3 723	3 617	4 113	4 700	4 292	3 163	4 088 ⁽¹⁾
Balance of trade	206	49	-605	748	-135	120	563	427	267	391	500
Egypt											
Imports (c.i.f)	9 962	9 202	7 914	8 293	8 188	9 592	11 739	13 038	13 210	16 537	16 028
Exports and re-exports (f.o.b)	3 714	2 582	3 618	3 132	3 157	3 524	3 525	3 623	3 908	3 207	3 550
Balance of trade	6 247	-6 620	-4 296	-5 161	5 031	6 068	8 214	-9 416	9 302	13 330	12 478
Iraq (2)											
Imports (c.i.f)	7 286	4 832	426	649	700	650	720	1 100	2 600	1 353	1 008
Exports (f.o.b)	10 409	10 401	302	557	550	480	560	1 000	3 700	4 112	6 876
Balance of trade	3 123	5 569	124	92	150	170	160	100	1 100	2 759	5 868
Jordan											
Imports (c.i.f)	2 732	2 603	2 512	3 257	3 615	3 382	3 696	4 293	4 103	3 829	3 717
Exports and re-exports (f.o.b)	790	1 063	1 131	1 220	1 246	1 424	1 771	1 817	1 836	1 802	1 642
Balance of trade	-1 942	1 540	1 381	2 037	2 369	-1 958	1 925	2 476	2 268	-2 026	2 074
Kuwait											
Imports (c.i.f)	6 185	3 352	3 491	7 259	7 042	6 680	7 840	8 374	8 251	8 617	7 615
Exports and re-exports (f.o.b)	10 589	8 151	1 136	6 641	10 195	11 415	12 991	15 616	13 853	9 465	12 136
Oil exports	9 815	7 600	918	6 280	9 660	10 239	12 259	14 860	13 373	8 446	5 440
Balance of trade	4 404	-4 800	-2 355	619	3 153	4 734	5 151	7 242	5 602	848	4 521

IX-1 (cont. d)

قيمة الواردات والصادرات التجاري
Value of imports, exports and balance of trade

Mn. USD	1985	1990	1991	1992	1993	1994	1995	1996	1997	1998	1999
Lebanon											
Imports (c i f)	2 055	2 525	3 743	4 202	4 821	5 990	7 292	7 559	7 455	7 075	6 207
Exports (f o b)	400	494	539	560	452	572	824	734	677	717	677
Balance of trade	1 655	2 031	3 204	3 643	-4 369	5 418	6 469	-6 825	6 778	6 358	-5 530
Oman											
Imports (c i f)	3 153	2 681	3 189	3 772	4 114	3 915	4 248	4 578	5 026	5 681	4 674
Exports (f o b)	4 972	5 215	4 874	5 554	5 371	5 418	5 961	7 222	7 494	5 519	7 231
- Crude oil	4 624	4 905	4 096	4 540	4 148	4 108	4 651	5 765	5 647	3 586	5 523
Balance of trade	1 819	2 534	1 684	1 782	1 257	1 503	1 713	2 644	2 468	1 63	2 557
Qatar											
Imports (c i f)	1 139	1 695	1 720	2 181	2 046	2 086	3 677	3 104	3 594	3 409	2 500
Exports (f o b)	3 100	3 530	3 107	3 738	3 442	3 405	3 767	4 056	4 111	4 880	7 061
- Crude oil	2 783	2 783	2 235	2 487	2 290	2 176	2 511	2 769	2 684	2 985	2 985
Balance of trade	1 961	1 835	1 387	1 557	1 396	1 319	90	952	517	1 471	4 562
Saudi Arabia											
Imports (c i f)	23 622	24 069	29 073	37 933	28 202	23 343	28 087	27 765	28 743	30 012	28 032
Exports (f o b)	27 480	44 416	47 787	51 771	42 395	42 614	50 041	60 728	60 732	38 822	43 595 ⁽¹⁾
Crude oil	20 885	32 918	37 337	41 086	32 017	32 100	35 982	44 219			
Balance of trade	3 857	20 347	18 714	13 838	14 193	19 271	21 953	32 963	31 989	8 810	15 563

مليون دولار أمريكي

IX.1 (cont'd)

قيمة الواردات والصادرات التجاري

Value of imports, exports and balance of trade

Mn. USD	1985	1990	1991	1992	1993	1994	1995	1996	1997	1998	1999
Syria											
Imports (c i f)	3 967	2 400	2 767	3 490	4 131	5 456	4 698	5 368	4 019	3 887	3 832 ⁽²⁾
Exports (f o b)	1 637	4 212	3 430	3 093	3 153	3 555	3 979	4 008	3 924	2 897	3 464 ⁽²⁾
Re exports	77	119	62	75	134	221	240	263	202	223	190
Balance of trade	2,252	1 932	725	-322	844	1,679	480	1 097	108	-767	178
U A E											
Imports (c i f)	6,745	11 472	13,881	17,524	19,745	21,316	21,375	23 164	25,236	27,452 ⁽⁴⁾	28,318 ⁽⁴⁾
Exports and re exports (f o b)	13,124	26,713	28,121	28,914	24,051	22,697	24,224	29,550	34,013 ⁽⁴⁾	31 032 ⁽⁴⁾	32,266 ⁽⁴⁾
Balance of trade	6,379	15,241	14,240	11 390	4,307	1,381	2,849	6,386	8,778	3,580	3,948
Yemen Republic											
Imports (c i f)		1,611	2 025	1,726	1,883	1 557	1,538	1,919	2,034	2,167	2,008
Exports (f o b)		710	505	329	374	933	1 781	2 260	2,329	1 318	2,442
Balance of trade		901	-1,519	1 397	-1 508	624	243	341	296	-849	434
Total ESCWA											
Imports (c i f)	69 952	70,154	74,860	94,499	88,343	87,703	98,461	104,534	108,295	113,572	107 526
Exports (f o b)	79 195	111,368	98,127	109,048	98,242	99 874	113,774	135,575	141 071	107 156	125 219
Balance of trade	9,242	-41 214	23,267	14,549	9 900	12 171	15,314	31,041	32,776	-6,416	17,693

* ESCWA estimates

(1) Includes trade between Bahrain and Bonded Area for the year 1999

(2) World Trade Organization estimates, for the years 1995, 1996, and 1997 and IMF estimates for the years 1998 and 1999

(3) IMF estimates

(4) Provisional figures

مقدّرات الإسكوا

(1) تتضمن تجارة المنطقة الصناعية مع البحرين لسنة 1999

(2) تقديرات منظمة التجارة العالمية، للسنوات 1995 و1996 و1997 و تقديرات صندوق النقد الدولي، للسنوات 1998 و 1999

(3) تقديرات صندوق النقد الدولي

(4) ارقام أولية

Foreign Trade in the ESCWA region
التجارة الخارجية في منطقة الإسكوا

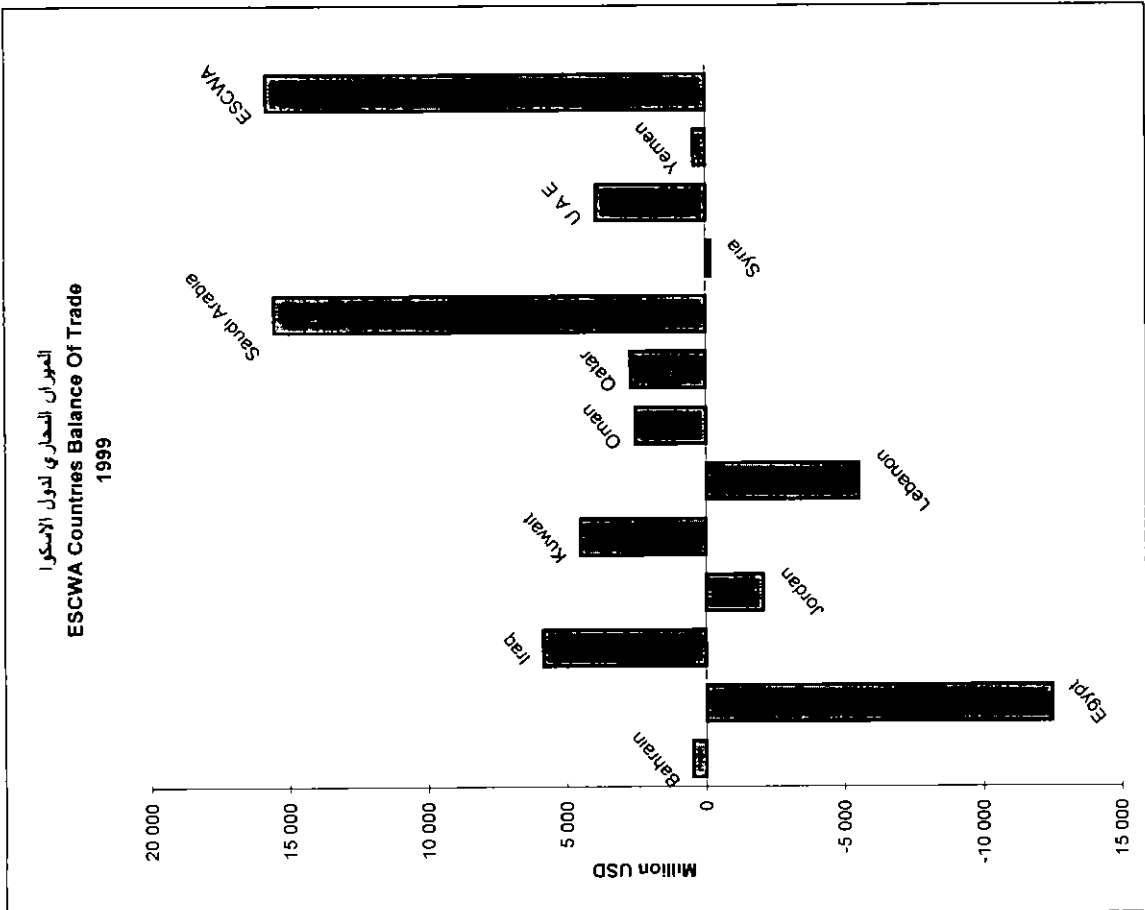
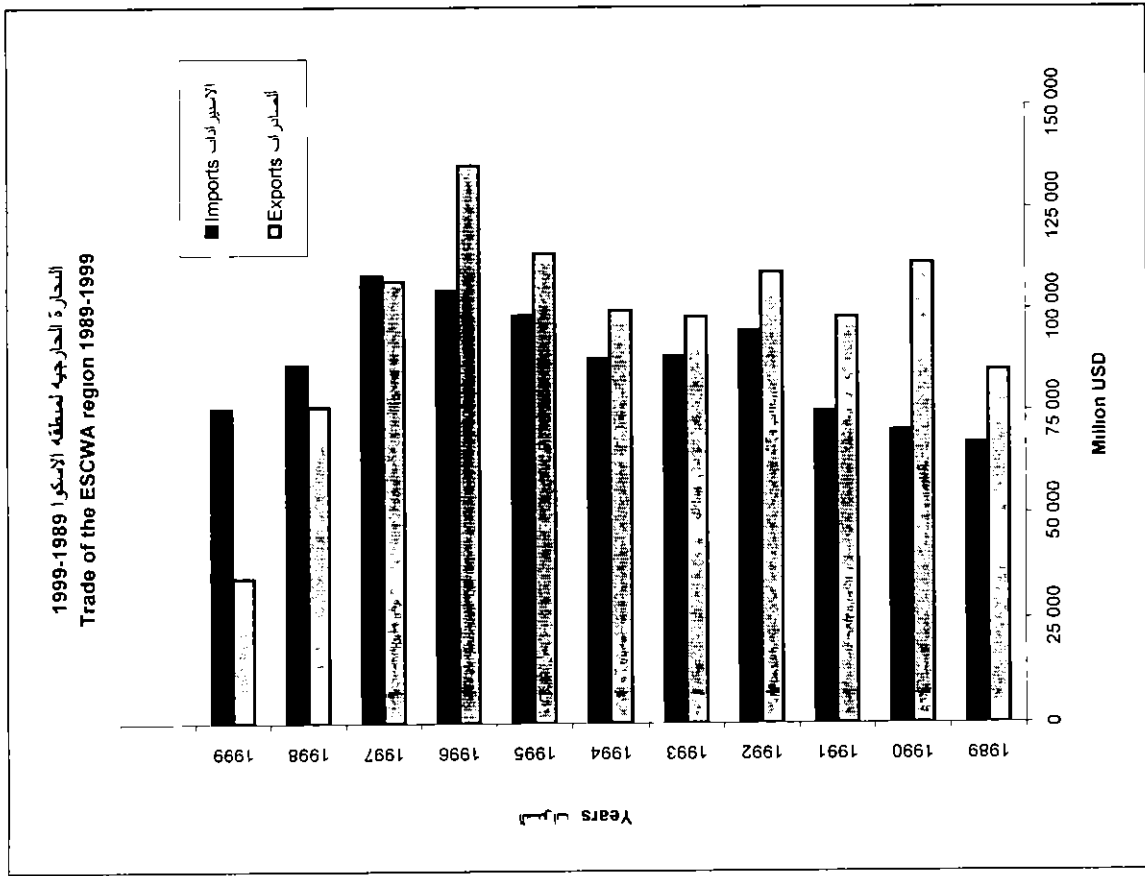

التوزيع الجغرافي للتوريدات
Geographical distribution of imports

Source of Imports years	مليون دولار أمريكي										المجموع Total	غير مبيته Not specified	أوقيانوسيا Oceania	أفريقيا (1) Africa (1)	الهند India	اليابان Japan	آسيا (1) Asia (1)	كندا Canada	الولايات المتحدة U.S.A	أوروبا Europe	الاتحاد الأوروبي EU	أمريكا America	عرب آسيا (الأمم المتحدة) ESC/WA countries	جميع الدول العربية Arab World
	البحرين (2) Bahrain (2)	مصر Egypt																						
1985	81.9	81.4	691.8	605.1	336.4	314.9	5.6	462.8	258.2	39.6	0.8	105.3	1,427.6	3,106.6	1985									
1990	215.2	210.6	691.0	647.2	311.2	264.6	4.0	446.0	187.2	55.3	6.9	198.9	1,842.9	3,712.0	1990									
1991	276.5	271.9	1,022.6	946.7	385.9	347.6	8.5	522.7	201.9	62.2	3.2	139.1	1,768.1	4,118.1	1991									
1992	292.2	280.8	1,106.6	1,013.7	411.7	346.3	13.8	681.4	275.0	72.6	2.7	172.6	1,544.8	4,212.0	1992									
1993	290.4	280.1	798.6	715.5	415.9	349.6	8.0	657.4	244.4	87.5	0.7	250.3	1,444.7	3,858.0	1993									
1994	304.4	296.4	774.5	718.2	476.1	406.3	8.9	621.5	209.1	87.4	0.5	181.0	1,378.7	3,736.7	1994									
1995	360.6	353.3	785.3	713.6	399.7	302.8	18.0	564.7	148.2	89.4	8.2	190.2	1,241.3	3,550.0	1995									
1996	356.3	342.4	844.7	764.1	374.4	272.6	20.4	627.0	151.2	96.0	8.4	278.0	1,784.1	4,272.9	1996									
1997	369.8	360.1	858.2	775.5	389.3	257.4	16.7	716.8	216.3	96.0	8.1	275.0	1,407.5	4,024.7	1997									
1998	379.8	379.8	836.8	823.2	409.6	293.9	15.3	824.4	325.6	89.0	15.8	284.4	803.0	3,553.8	1998									
1999 (3)	334.9 *	327.7 *	769.0 *	715.4 *	355.3 *	249.5 *	15.9 *	656.5 *	209.9 *	85.1 *	9.8 *	253.6 *	1,209.4 *	3,588.3	1999 (3)									
1985	381.4	218.4	6,131.1	4,593.4	1,616.1	1,295.7	109.3	1,103.6	514.7	101.4	32.7	344.0	352.6	9,961.6	1985									
1990	187.0	137.9	5,241.1	3,861.2	1,637.2	1,298.7	66.7	1,195.3	342.4	68.5	69.1	455.5	417.3	9,202.5	1990									
1991	250.0	230.4	4,244.8	3,298.9	1,999.8	1,273.3	77.5	1,038.1	322.0	67.0	102.2	270.1	508.9	7,914.0	1991									
1992	253.2	171.4	4,301.6	3,290.4	1,808.5	1,455.1	78.4	1,295.9	357.6	102.6	82.0	294.5	257.3	8,293.0	1992									
1993	214.6	168.7	4,423.3	3,605.0	1,475.0	1,229.6	48.1	1,580.9	367.4	118.0	73.6	233.3	186.9	8,187.6	1993									
1994	340.7	264.4	4,721.1	3,701.0	2,020.7	1,616.9	43.3	1,501.5	401.2	123.8	91.4	431.0	485.6	9,592.0	1994									
1995	449.1	322.2	5,795.5	4,379.7	2,718.5	2,211.1	69.8	1,882.6	314.0	160.7	141.8	151.7	499.7	11,738.9	1995									
1996	510.1	382.9	6,131.0	4,550.4	3,265.9	2,612.4	97.9	2,014.7	345.4	184.6	154.3	432.7	529.5	13,038.2	1996									
1997	685.2	564.2	6,626.1	4,853.5	2,585.1	1,837.1	100.6	1,988.6	446.5	217.2 *	145.4	511.4	668.2	13,210.0	1997									
1998	898.9	768.5	8,153.8	5,760.1	2,933.0	2,081.1	86.3	2,534.2	503.8	297.8	139.0	333.4	1,544.2	16,536.6	1998									
1999	1,010.0	876.0	7,055.4	5,488.1	2,989.8	2,305.2	115.4	2,971.4	523.1	270.3	145.0	492.1	1,364.1	16,027.8	1999									

IX 2 (cont d)
التوزيع الجغرافي للتوريدات
Geographical distribution of imports

Source of Imports years	مليون دولار أمريكي														
	جميع الدول العربية Arab World	عرب آسيا (الاسكوا) ESCWA countries	أوروبا Europe	الاتحاد الأوروبي EU	أمريكا America	الولايات المتحدة U.S.A	كندا Canada	آسيا (1) Asia (1)	اليابان Japan	الهند India	أفريقيا (1) Africa (1)	أوقيانوسيا Oceania	غير محددة Not specified	المجموع Total	جهة الاستيراد السوربات
Iraq															
1985	291.0	264.0	3 145.3	2,645.1	862.7	405.1	50.5	2,817.0	1 132.2	51.8	10.3	160.1	7 286.2	العراق	
1990	418.3	382.0	2 024.4	1 610.7	968.2	658.2	150.2	1 271.4	397.1	57.6	21.9	127.0	4,831.5	العراق	
1991	149.1	149.0	96.1	81.1								30.0	426.0	العراق	
1992	113.4	113.0	226.8	179.1								120.0	649.0	العراق	
1993													700.0	العراق	
1994													650.0	العراق	
1995 (4)													720.0	العراق	
1996 (4)													1 100.0	العراق	
1997 (4)													2 600.0	العراق	
1998 (4)													1 353.0	العراق	
1999 (4)	11.3		568.9	546.5	56.4	21.6	24.3	189.9	39.3	-		181.8	1 008.3	العراق	
Jordan															
1985	721.2	711.3	1,179.2	761.4	366.4	325.5	7.9	415.8	172.4	4.6	11.4	34.1	2 732.2	الأردن	
1990	666.3	655.4	963.2	789.0	506.0	451.7	16.1	391.5	81.9	33.3	36.9	36.5	2,603.0	الأردن	
1991	524.2	505.1	964.9	800.5	329.1	261.7	15.3	523.7	89.7	78.6	50.2	72.4	2,512.0	الأردن	
1992	681.4	650.7	1 257.2	1 010.2	443.5	362.1	23.2	775.0	194.5	45.9	53.5	43.5	3,256.8	الأردن	
1993	778.8	733.7	1 452.3	1 183.7	472.4	458.2	11.5	767.1	181.8	64.0	30.3	83.4	3,615.0	الأردن	
1994	759.5	716.3	1 432.0	1 192.2	408.2	332.9	15.5	724.2	134.0	55.7	9.9	48.5	3,382.4	الأردن	
1995	868.2	837.0	1 462.3	1 209.7	462.0	343.2	11.5	844.1	130.5	69.5	6.6	53.1	3,696.3	الأردن	
1996	1 074.5	1 028.9	1 617.4	1 347.5	531.7	415.9	28.7	932.6	179.0	74.3	4.7	131.9	4,292.8	الأردن	
1997	963.4	918.2	1 610.9	1 328.9	548.3	387.8	16.2	915.6	208.3	76.6	15.9	49.7	4 103.8	الأردن	
1998	735.9	674.7	1 527.5	1 242.0	515.9	363.9	19.3	970.3	224.1	69.0	32.3	46.5	3 828.5	الأردن	
1999	788.4	764.9	1 323.2	1 144.6	473.6	366.2	14.6	803.4	234.5	59.7	6.6	69.6	3 716.8	الأردن	

IN 2 (cont. d)

التوزيع الجغرافي للواردات
Geographical distribution of imports

Mn USD Source of Imports years	مليون دولار أمريكي													
	جميع الدول العربية Arab World	عرب آسيا (الاستوكا) ESCWA countries	أوروبا Europe	الاتحاد الأوروبي EU	أمريكا America	الولايات المتحدة U.S.A	كندا Canada	آسيا (1) Asia (1)	اليابان Japan	الهند India	أفريقيا (1) Africa (1)	أوقيانوسيا Oceania	غير متبينة Not specified	المجموع Total
Kuwait														
1985	332.3				653.7			2,635.3			9.6			6,185.1
1990	422.1	418.2	1,276.3	1,070.4	523.2	436.9	29.8	1,058.4	407.8	33.6	5.5	66.1		3,351.8
1991	314.5	313.4	1,111.4	1,043.4	1,091.9	1,025.1	43.3	884.4	567.1	26.7	2.1	40.8	45.6	3,490.7
1992	896.3	892.9	2,623.8	2,313.1	1,643.3	1,478.0	53.9	1,847.6	918.8	64.1	6.5	116.3	125.5	7,259.3
1993	734.2	730.6	2,937.8	2,722.1	1,218.1	1,048.7	57.9	2,031.5	892.4	162.6	4.0	108.7	7.8	7,042.1
1994	830.7	791.7	2,539.6	2,386.9	1,100.6	971.2	49.7	2,083.3	783.1	193.8	3.5	122.6		6,680.2
1995	958.2	945.2	3,163.5	2,942.9	1,497.1	1,263.3	108.0	2,081.7	733.3	226.4	32.4	106.6	0.1	7,839.6
1996	1,033.4	1,017.0	2,924.9	2,645.1	1,664.9	1,398.5	135.0	2,503.9	1,011.8	269.0	61.9	184.9	0.1	8,374.0
1997	1,079.7	1,066.8	2,864.0	2,566.7	1,436.4	1,123.9	138.9	2,603.1	1,139.7	279.3	62.5	200.3	4.5	8,250.5
1998	1,054.1	1,040.3	2,860.5	2,541.9	1,671.8	1,325.1	138.8	2,710.4	1,167.5	300.5	96.3	199.6	24.6	8,617.2
1999	1,017.9	1,006.3	2,551.2	2,294.5	1,230.3	935.5	156.2	2,478.8	974.5	284.9	69.0	264.3	0.1	7,614.6
Lebanon														
1985		160.4		1,056.4		155.0			107.9				300.4	2,054.8
1990	439.0	427.1		1,070.4		108.0	6.8		98.3		1.9	1.6	513.5	2,525.1
1991	494.5	477.7	2,136.8	1,779.4		181.8	13.6		118.3		2.9	3.8	828.6	3,743.2
1992	619.0	600.7	2,302.2	1,880.4	441.2	341.8	27.3	833.6	150.4		3.4	2.9		4,202.3
1993	408.6	396.9	2,659.5	1,999.9	1,199.5	511.1		1,193.3	190.2		1.1		630.9	4,821.0
1994	485.4	438.1	3,672.0	2,890.8	675.7	558.6	33.0	1,143.4	254.3		4.8	9.0	0.1	5,990.4
1995	568.3	498.8	4,198.8	3,261.7	910.6	771.0	43.2	1,594.7	287.3		8.8	10.8	0.1	7,292.1
1996	631.4	552.7	4,606.6	3,241.2	1,004.5	824.0	55.2	1,257.5	292.4	36.8	35.7	23.0	0.3	7,559.0
1997	691.3	619.4	4,526.7	3,494.1	874.7	684.7	59.6	1,275.7	302.1	36.4	42.3	44.3	0.0	7,455.0
1998	593.1	551.2	4,313.8	3,278.4	768.6	660.7	36.0	800.6	295.4	36.6	1.9	28.7	567.9	7,074.5
1999	526.2*	464.9*	3,709.6*	2,781.6*	776.2*	634.3*	44.0*	1,148.5*	245.4*	36.6*	24.2*	21.7*	0.1*	6,206.5

التوزيع الجغرافي للواردات
Geographical distribution of imports

Mn USD Source of imports years	مناطق توريد الواردات										المجموع Total	غير معينة Not specified	أوقيانوسيا Oceania	أفريقيا (1) Africa (1)	الهند India	اليابان Japan	آسيا (1) Asia (1)	الولايات المتحدة U S A	كندا Canada	أمريكا America	الاتحاد الأوروبي EU	عرب آسيا (الاسكوا) ESCWA countries	أوروبا Europe	الولايات المتحدة U S A	الهند India	أفريقيا (1) Africa (1)	أوقيانوسيا Oceania	غير معينة Not specified	المجموع Total	جهة الاستيراد السنوات
	الشرق الأوسط Arab World	جميع الدول العربية World	أوروبا Europe	الاتحاد الأوروبي EU	أمريكا America	الولايات المتحدة U S A	كندا Canada	آسيا (1) Asia (1)	اليابان Japan	الهند India																				
Oman																														
1985	722.4	721.8	1 250.1	1 211.9	207.3	178.9	912.3	635.8	73.0	0.6	59.6	0.3	3 152.6	1985																
1990	729.5	729.0	864.0	781.2	267.1	250.7	737.1	455.4	75.4	9.6	73.6	0.3	2 681.1	1990																
1991	937.8	936.3	927.5	878.9	267.5	243.7	979.7	654.0	86.6	3.9	73.6		3 189.3	1991																
1992	1 180.0	1 178.9	986.2	926.7	290.5	257.0	1 226.0	877.0	95.4	4.0	86.3		3 772.6	1992																
1993	1 344.8	1 340.2	947.6	903.2	398.9	331.8	1 269.2	859.7	105.8	10.5	143.1		4 114.0	1993																
1994	1 275.9	1 274.5	993.8	929.0	297.8	263.8	1 232.9	779.0	122.1	4.0	99.3	11.3	3 915.0	1994																
1995	1 235.5	1 230.9	1 245.8	1 176.7	342.2	276.1	1 291.0	670.0	141.4	4.3	125.5	4.1	4 248.4	1995																
1996	1 298.2	1 294.6	1 232.6	1 148.2	443.7	345.4	1 477.1	786.5	181.9	7.9	118.1	0.3	4 577.9	1996																
1997	1 481.7	1 473.1	1 353.3	1 271.1	487.4	403.6	1 546.8	831.3	171.8	11.9	144.8	0.1	5 026.0	1997																
1998	1 682.2	1 666.6	1 725.3	1 640.5	471.2	399.3	1 659.8	894.1	165.6	10.4	133.3	72.1	5 681.4	1998																
1999	1 581.1	1 566.9	1 209.2	1 123.7	342.0	299.9	1 357.4	711.8	161.3	30.0	143.8	52.4	4 673.8	1999																
Qatar																														
1985	83.4	83.2	571.0	541.2	100.8	74.4	318.0	207.3	23.3	1.3	30.3	60.8	1 139.2	1985																
1990	202.1	199.8	776.4	734.9	201.7	160.6	466.8	248.4	30.2	3.6	44.2	41.6	1 695.3	1990																
1991	244.2	242.2	712.0	672.2	251.2	200.0	484.8	253.4	32.8	3.9	68.6	6.9	1 720.4	1991																
1992	300.7	298.4	877.9	762.3	316.4	249.3	605.1	340.3	42.5	4.2	52.4	91.2	2 180.8	1992																
1993	352.6	350.7	732.6	677.3	275.3	238.2	636.0	335.8	58.3	4.7	44.6	37.1	2 045.9	1993																
1994	348.2	346.2	782.7	704.8	276.9	221.0	627.5	278.9	68.3	2.8	44.5	55.8	2 085.6	1994																
1995	415.0	411.7	1 907.8	1 734.3	485.9	419.3	812.1	411.1	70.5	10.3	45.8	66.6	3 676.9	1995																
1996	426.1	421.2	1 511.3	1 425.7	434.7	345.9	670.3	289.2	65.3	10.3	51.0	88.8	3 103.7	1996																
1997	527.1	523.5	1 524.2	1 446.8	631.0	508.2	850.1	427.2	66.1	8.4	53.8	122.7	3 594.5	1997																
1998	573.8	570.1	1 284.3	1 217.8	597.1	477.5	881.6	434.5	65.4	11.9	59.5	119.9	3 408.5	1998																
1999	422.7 *	422.2 *	1 234.9 *	1 121.2 *	175.7 *	140.3 *	562.5 *	204.2 *	38.6 *	9.7 *	38.6 *	90.9 *	2 498.5	1999 (5)																

التوزيع الجغرافي للتوريدات
Geographical distribution of imports

Source of imports years	مليون دولار أمريكي													
	جميع الدول العربية (الإسكوا)	عرب آسيا (الإسكوا)	أوروبا	الاتحاد الأوروبي	أمريكا	الولايات المتحدة	كندا	آسيا (1)	اليابان	الهند	أفريقيا (1)	أوقيانوسيا	غير محددة	المجموع
	Arab World countries	FSCWA	Europe	EU	America	USA	Canada	Asia (1)	Japan	India	Africa (1)	Oceania	Not specified	Total
UAE														
1985	572.1	550.7	2,531.5	2,389.7	815.4	713.5	21.5	2,613.1	1,317.1	230.0	20.2	191.4	102.9	6,744.8
1990	956.5	922.5	4,125.6	3,748.7	1,216.1	1,051.2	33.8	4,887.1	1,640.7	490.4	27.4	249.9	164.3	11,472.0
1991	815.3	785.7	4,619.9	4,200.4	1,602.6	1,376.0	63.3	6,499.0	2,160.1	648.0	37.8	308.5	224.9	13,881.3
1992	868.4	845.1	6,100.5	5,614.0	1,803.9	1,708.0	48.0	8,269.0	3,004.0	893.0	38.0	384.5	155.4	17,523.8
1993	1,073.7	1,055.5	6,729.7	6,191.5	2,053.6	1,791.7	63.6	9,468.6	2,873.9	1,124.0	103.9	315.4	261.7	19,744.7
1994	1,201.1	1,174.2	7,873.8	7,356.0	2,140.3	1,364.5	88.3	9,512.1	2,463.6	1,183.7	121.0	316.5	150.9	21,315.9
1995	1,379.3	1,336.1	7,481.8	6,877.2	2,171.2	1,815.9	130.0	9,864.4	2,105.7	1,451.8	151.1	326.9	355.7	21,375.1
1996	1,434.5	1,387.3	7,442.2	6,818.2	2,905.2	2,496.9	137.4	10,831.1	2,315.5	1,667.0	141.9	408.3	408.9	23,163.8
1997	1,406.2	1,462.0	7,620.6	7,016.2	3,170.9	2,773.4	148.6	12,312.7	2,298.9	1,333.2	128.3	496.9	397.5	25,235.6
1998 (6)	1,699.6*	1,646.7*	8,869.7*	8,148.6*	3,244.9*	2,788.1*	163.7*	12,986.8*	2,643.9*	1,751.5*	165.7*	484.8*	457.2*	27,452.0
1999 (6)	1,753.2*	1,698.6*	9,149.5*	8,405.6*	3,347.3*	2,876.0*	168.8*	13,396.5*	2,727.3*	1,806.8*	171.0*	500.1*	471.6*	28,318.0
Yemen Republic														
1990	371.6	292.3	634.4	524.6	110.7	88.8	8.4	393.1	65.5	22.6	3.7	90.1	29.8	1,611.5
1991	530.0	445.1	544.9	488.6	156.5	111.1	12.8	632.4	130.4	27.4	72.5	73.3	60.3	2,024.5
1992	369.5	320.0	535.1	479.9	206.5	158.8	8.3	564.9	120.7	30.9	11.9	34.2	52.1	1,726.4
1993	439.9	372.7	619.6	577.1	229.5	180.7	2.8	518.6	87.8	31.9	5.4	33.3	85.1	1,882.5
1994	400.6	338.0	446.2	414.4	145.2	125.8	6.1	360.5	62.2	19.9	4.6	34.4	184.6	1,556.7
1995	504.3	470.6	397.9	356.3	178.9	117.8	4.8	432.5	60.9	24.6	16.5	6.5	62.3	1,537.8
1996	528.3	485.4	548.5	465.9	215.2	131.5	11.8	574.4	98.7	72.5	12.2	34.5	89.3	1,918.6
1997	553.7	501.1	653.6	625.4	268.2	138.6	11.5	489.4	61.1	52.4	10.4	57.1	131.0	2,033.8
1998	638.7	562.1	673.2	544.5	234.5	124.9	12.6	542.1	74.7	47.0	11.2	60.7	116.6	2,167.4
1999	747.5	683.1	454.4	391.0	206.1	119.1	15.1	448.4	52.9	52.7	10.2	85.7	132.7	2,008.0

* FSCWA estimates
 (1) Excludes Arab countries
 (2) Data on oil products included under item Not specified
 (3) Includes trade between Bahrain and Bonded Area
 (4) World Trade Organization estimates
 (5) IMF estimates
 (6) Provisional figures

IX 3 (Cont'd)
التوزيع الجغرافي للصادرات
Geographical distribution of exports

Mn USD Exports Destination years	مليون دولار أمريكي										وجهه التصدير السوق			
	جميع الدول العربية Arab World	عرب آسيا (الأسواق) ESCWA countries	أوروبا Europe	الاتحاد الأوروبي EU	أمريكا America	الولايات المتحدة USA	كندا Canada	آسيا (1) Asia (1)	اليابان Japan	الهند India		أفريقيا (1) Africa (1)	أوقيانوسيا Oceania	غير مبيته Not specified
Iraq														
1985 ⁽⁵⁾	37.9	37.6	31.8	5.8	1.3	0.3	1.0	79.7	1.6	1.9	-	10,258.2	10,409.0	العراق 1985 ⁽⁵⁾
1990 ⁽⁶⁾	200.0	191.3	64.3	18.6	0.3		125.1		14.8	1.9		10,010.3	10,401.9	1990 ⁽⁶⁾
1991			32.0	32.0									302.0	1991
1992			158.0	158.0									557.0	1992
1993													550.0	1993
1994													480.0	1994
1995 ⁽⁶⁾													560.0	1995 ⁽⁶⁾
1996 ⁽⁶⁾													1,000.0	1996 ⁽⁶⁾
1997 ⁽⁶⁾													3,700.0	1997 ⁽⁶⁾
1998 ⁽⁷⁾													4,112.0	1998 ⁽⁷⁾
1999 ⁽⁷⁾	15.3	-	1,989.0	1,968.3	4,044.5	3,878.5	101.4	740.2	643.5		87.0	-	6,876.0	1999 ⁽⁷⁾
Jordan														
1985	334.2	331.9	78.8	29.0	11.7	0.3		217.8	14.7	115.1	3.6	4.6	649.1	1985
1990	389.6	370.5	70.5	33.3	6.6	5.3	0.2	414.6	19.6	194.4	39.6	0.2	921.9	1990
1991	253.9	217.6	68.3	27.4	6.9	3.4	0.1	457.6	15.6	160.9	16.8	1.5	922.6	1991
1992	329.0	297.1	51.7	28.1	13.2	6.2		365.2	17.8	141.9	31.0	5.7	944.3	1992
1993	420.8	393.8	89.5	41.7	18.0	10.7	0.2	304.1	10.7	97.0	6.7	14.1	1,019.6	1993
1994	482.2	432.7	77.6	58.4	22.7	12.8	0.2	311.9	18.0	126.0	9.4	25.4	1,136.2	1994
1995	644.4	596.0	114.9	89.9	27.0	20.9	0.2	392.6	18.7	162.8	20.6	13.8	1,433.5	1995
1996	684.5	636.5	148.1	118.8	27.2	19.4	0.3	397.4	17.3	115.2	67.9	23.9	1,466.6	1996
1997	781.8	713.7	127.8	100.6	13.5	6.9	0.5	377.4	18.0	139.0	22.0	29.3	1,503.6	1997
1998	705.3	574.6	111.1	92.5	10.1	7.9	0.4	365.4	14.2	165.0	40.7	32.3	1,475.9	1998
1999	592.7	499.1	85.4	78.0	14.2	13.1	0.5	444.9	15.0	254.7	3.5	6.4	1,468.0	1999

IX.3 (Cont'd)
التوزيع الجغرافي للمصادر
Geographical distribution of exports

Mn USD Exports Destination years	مليون دولار أمريكي														
	جميع الدول العربية Arab World	غرب آسيا (الاستوا) ES/WA countries	أوروبا Europe	الاتحاد الأوروبي EU	أمريكا America	الولايات المتحدة U.S.A	كندا Canada	آسيا (1) Asia (1)	اليابان Japan	الهند India	أفريقيا (1) Africa (1)	أوقيانوسيا Oceania	غير محددة Not specified	المجموع Total	جهة المصدر المصادر
Oman (5)															عمان (5)
1985	173.4	173.1	55.6	51.4	35.0	1.4	70.1	3.5	2.9	4.1	9.8	4,624.0	4,972.0	1985(5)	
1990	285.0	265.3	54.4	51.4	16.9	0.3	73.3	9.6	5.2	15.3	5.5	4,756.7	5,215.0	1990	
1991	375.8	373.5	48.9	48.2	24.4	23.1	130.0	4.4	13.0	44.7	11.4	4,238.2	4,873.6	1991	
1992	531.3	527.7	35.6	35.3	26.8	26.5	259.3	6.5	15.6	55.4	1.8	4,643.1	5,553.4	1992	
1993	595.7	583.5	48.5	46.8	42.7	42.0	352.4	24.2	19.9	99.3	18.9	4,212.9	5,370.4	1993	
1994	658.7	652.4	51.6	50.1	55.0	53.5	454.5	16.3	24.5	89.6	0.8	4,107.4	5,418.0	1994	
1995	682.8	676.0	59.3	52.6	77.0	76.3	364.1	25.9	27.3	125.9	1.5	4,650.7	5,961.2	1995	
1996	759.4	749.7	87.5	85.2	75.2	74.3	397.1	31.4	26.7	138.3	0.6	5,763.6	7,221.7	1996	
1997	979.0	961.7	139.1	112.2	89.7	87.6	494.9	12.1	81.2	142.7	1.2	5,647.3	7,494.1	1997	
1998	1,109.5	1,089.8	123.6	114.6	88.3	86.8	325.8	14.2	53.0	149.0	0.8	3,721.8	5,518.8	1998	
1999	1,073.1	1,049.3	133.9	124.4	88.6	86.4	239.2	7.1	29.4	172.2	0.9	5,523.1	7,231.0	1999	
Qatar														قطر	
1985(6)														1985(6)	
1990(6)	253.0	247.0	7.9	6.7	11.6	7.7	454.9	169.0	20.1	5.6	13.8	2,783.5	3,100.3	1990(6)	
1991(6)	247.6	247.5	22.7	21.3	18.0	16.1	591.3	187.4	37.9	12.3	40.1	2,165.6	3,107.0	1991(6)	
1992(6)	301.7	301.7	18.5	16.5	33.7	31.0	862.2	307.3	60.9	2.7	62.7	2,456.5	3,738.0	1992(6)	
1993(6)	304.9	304.8	7.2	7.2	46.2	46.1	724.5	192.0	89.0	0.1	68.8	2,290.2	3,441.9	1993(6)	
1994(6)	333.2	321.5	7.2	7.1	73.5	64.5	738.2	197.8	152.4	19.0	57.9	2,175.7	3,404.6	1994(6)	
1995	323.9	319.7	18.7	18.7	70.2	69.8	3,186.7	2,113.1	154.0	49.6	117.9	-	3,767.1	1995	
1996(6)	394.3	388.1	8.5	8.5	65.9	61.0	759.6	271.1	165.2	23.5	39.7	2,764.4	4,055.9	1996(6)	
1997(6)	360.7	353.9	1.4	1.4	94.2	76.1	885.3	311.3	156.8	59.3	41.8	2,668.7	4,111.4	1997(6)	
1998(6)	308.4	295.4	56.7	55.1	154.6	135.5	3,122.8	1,996.5	89.8	39.5	92.7	1,105.0	4,879.7	1998(6)	
1999	305.4*	305.3*	237.7*	236.6*	267.2*	258.0	5,838.1*	3,384.6	156.0	35.2*	136.0*	182.1*	7,061.2	1999	

18.3 (Cont'd)
التوزيع الجغرافي للصادرات
Geographical distribution of exports

Exports Destination years	جميع الدول العربية Arab World	عرب ليبيا (الأسوأ) FSCWA countries	أوروبا Europe	الأردن EU	أمريكا America	الولايات المتحدة USA	كندا Canada	آسيا (1) Asia (1)	اليابان Japan	الهند India	وجهة المصدر		مجموع Total	عمر مبيته Not specified	
											أمريكا الشمالية North America	أوقيانوسيا Oceania			
Saudi Arabia															
1985	2 785.2	2 235.4	6 601.5	5 701.6	2 758.6	1 508.9	30.5	14 197.8	8 232.6	848.8	141.4	395.5	599.9	27 479.8	1985
1990	4 698.1	4 074.9	8 482.6	7 910.8	12 562.1	1 062.8	428.7	17 688.0	8 427.0	1 098.8	502.3	427.3	55.4	44 415.8	1990
1991	4 604.0	4 211.8	10 471.7	9 944.2	12 681.0	10 939.6	415.4	18 868.0	7 660.5	1 095.6	475.8	610.0	76.7	47 787.2	1991
1992	4 115.1	3 707.1	12 056.6	11 742.8	12 063.0	10 249.6	436.4	22 093.7	9 318.9	1 100.6	500.0	757.5	185.1	51 771.0	1992
1993	3 704.7	3 057.7	9 746.6	9 701.2	9 081.9	7 400.5	352.5	18 926.1	7 150.0	1 327.5	421.0	504.7	39.2	42 394.7	1993
1994	3 779.3	4 209.7	9 736.5	9 628.7	9 575.4	7 881.8	362.3	18 579.9	6 801.0	1 251.1	445.3	458.4	0.6	42 614.0	1994
1995	4 872.9	5 205.3	11 518.6	11 344.4	12 670.5	10 651.6	360.0	23 782.7	8 103.0	1 560.4	527.7	699.0	36.2	50 040.6	1995
1996	5 978.4	5 709.3	11 648.9	11 619.7	10 784.2	9 239.6	458.3	28 788.9	9 137.8	2 083.8	841.3	894.5	7.4	60 728.4	1996
1997	6 542.9	4 325.0	7 320.6	7 274.7	7 270.5	6 327.2	225.8	17 920.7	5 785.8	1 624.4	916.6	454.5	0.4	38 821.5	1997
1998	2 846.0	2 254.0	7 670.0	7 530.0	8 876.0	7 940.0	270.0	22 451.0	7 631.0	2 318.0	993.0	581.0	178.0	43 595.0	1998
1999 ⁽⁷⁾															1999 ⁽⁷⁾
Syria															
1985	90.2	55.5	1 472.1	776.5	0.3	0.3	-	57.1	1.8	-	0.3	-	-	1 637.5	1985
1990	786.5	716.6	3 210.3	1 762.8	37.7	36.1	0.4	151.5	2.9	0.5	4.5	-	21.8	4 212.3	1990
1991	787.4	679.9	2 490.7	1 648.3	20.7	18.5	0.4	131.5	2.5	-	-	-	-	3 430.1	1991
1992	767.6	693.0	2 134.5	1 946.4	47.7	24.3	0.6	143.4	9.2	-	-	-	-	3 093.0	1992
1993	744.2	671.5	2 097.8	1 916.6	96.3	60.1	29.2	207.5	9.5	11.3	1.2	0.1	6.0	3 153.4	1993
1994	930.3	820.1	2 298.4	1 983.5	50.8	42.7	4.1	275.8	11.3	16.9	0.3	0.3	-	3 555.2	1994
1995	931.9	763.9	2 433.2	2 257.4	66.6	35.7	26.4	447.0	8.3	4.7	-	-	-	3 978.7	1995
1996	800.8	684.4	2 680.8	2 486.8	19.1	15.4	0.8	507.1	4.5	28.7	1.1	1.1	-	4 007.8	1996
1997	1 025.1	784.7	2 315.5	2 144.4	19.1	13.5	1.1	564.6	5.4	4.2	0.3	0.3	-	3 924.4	1997
1998	811.1	676.5	1 564.0	1 458.1	27.1	16.1	7.5	493.7	9.2	8.9	5.1	5.1	-	2 896.7	1998
1999 ⁽⁷⁾	843.1*	686.0*	2 097.2*	1 946.7*	20.9*	14.4*	3.0*	500.5*	6.1*	13.4*	2.1*	2.1*	-	3 461.9	1999 ⁽⁷⁾

١٨-٣ (Cont'd)
التوزيع الجغرافي للتصدير
Geographical distribution of exports

Mn USD Exports Destination years	مليون دولار أمريكي														
	جميع الدول العربية Arab World	عرب آسيا (الاستوك) ESCWA countries	أوروبا Europe	الاتحاد الأوروبي EU	أمريكا America	الولايات المتحدة USA	كندا Canada	آسيا (١) Asia (1)	اليابان Japan	الهند India	أفريقيا (٢) Africa (2)	أوقيانوسيا Oceania	غير مبينة Not specified	المجموع Total	وجه التصدير السنوات
U A E (٥)															
1985	875.5	745.3											11 211.6	12 788.0	1985
1990	2 532.8	1 092.4	2 090.3	1 930.6									19 493.8	23 538.9	1990
1991	1 427.7	2 421.9	2 212.3	2 075.7	62.2	59.8	2.5	2 396.4	246.4	13.7	136.4	0.4	17 051.3	24 392.0	1991
1992	686.8	1 344.0	1 821.6	1 723.3									17 323.9	24 742.0	1992
1993	364.4	671.6	274.6	269.3	143.2	88.4	2.6	379.6	122.0	62.0	49.3	0.7	18 138.8	19 673.0	1993
1994	455.1	351.3	201.9	169.1	46.1	45.0	1.0	480.5	152.3	46.2	11.5	1.0	17 944.6	19 050.0	1994
1995	463.5	441.7	245.8	188.4	67.7	65.9	1.5	622.6	163.0	76.1	147.0	1.3	18 259.2	19 798.7	1995
1996	448.3	438.5	281.9	201.0	102.5	97.8	3.4	710.3	168.8	65.6	27.6	2.4	21 910.3	23 498.5	1996
1997	528.9 *	403.9	310.9	266.5	114.2	96.2	7.8	888.7	224.4	78.0	38.0	8.0	31 752.8	33 560.9	1997
1998 (٥)	573.8 *	496.8 *	324.5 *	253.8 *	110.0 *	100.6 *	4.9 *	859.6 *	215.2 *	85.0 *	82.2 *	4.5 *	27 830.8 *	29 740.6	1998 (٥)
1999 (٥)		539.0 *	352.0 *	275.3 *	119.4 *	109.1 *	5.3 *	932.6 *	233.5 *	92.2 *	89.2 *	4.9 *	30 194.4 *	32 266.4	1999 (٥)
Yemen Republic															
1990 (٤)	71.4	49.3	267.9	260.2	292.7	264.4		51.8	12.0	17.0	8.6	10.1	7.7	710.2	1990 (٤)
1991	46.9	42.2	283.0	282.4	162.5	162.5		10.7	1.4	1.2	0.4	0.4	1.7	505.5	1991
1992	60.2	34.9	76.6	50.6	116.5	116.1		69.5	55.5	0.5	1.8	-	4.0	328.7	1992
1993	64.7	43.8	45.7	45.7	3.7	3.4	0.3	280.4	97.9	22.5	2.6	-	20.4	373.8	1993
1994 (٤)	181.4	157.7	83.7	63.3	131.6	115.0		522.3	123.9	19.1	8.9	-	5.2	933.1	1994 (٤)
1995	174.2	162.5	10.5	10.1	6.0	1.6		1 520.3	226.9	2.3	59.6	-	10.0	1 780.6	1995
1996	79.8	71.5	140.1	139.8	288.4	2.3		1 672.5	284.6	1.5	77.5	-	1.3	2 259.6	1996
1997	49.3	38.9	192.3	191.5	140.6	2.9		1 900.4	117.0	3.4	45.8	-	0.7	2 329.1	1997
1998	165.0	146.3	150.3	87.6	42.3	40.5	1.8	1 059.3	54.9	3.5	39.3	30.4	10.9	1 497.5	1998
1999	163.9	127.1	49.2	19.2	16.0	14.7	1.4	2 123.9	24.7	169.6	6.1	48.2	34.4	2 441.7	1999

Geographical distribution of exports

* FSCWA estimates

- (1) Excludes Arab countries
- (2) Data on oil products included under item "Not specified"
- (3) Includes trade between Bahrain and Bonded Area
- (4) Includes re-exports
- (5) Data on crude oil included under item "Not specified"
- (6) World Trade Organization estimates.
- (7) IMF estimates
- (8) Provisional figures

* صادرات الإسكوا

- (1) لا تشمل الدول العربية
- (2) أرباح منتجات المنتجات النفطية تحت بند "غير محددة"
- (3) تتضمن تجارة المنطقة الصناعية مع البحرين
- (4) تشمل إعادة التصدير
- (5) أرباح منتجات النفط الخام تحت بند "غير محددة"
- (6) تقديرات منظمة التجارة العالمية.
- (7) تقديرات صندوق النقد الدولي.
- (8) أرقام أولية

IX-4 (cont'd)
 قيم الواردات حسب أقسام التصنيف الموحد للتجارة الدولية
 Imports by SITC sections

Mn USD Section	ملفون دولار أمريكي										
	الغذاء الحيواني Food & live animals	المشروبات والسكندر والذيق Beverages & tobacco	المواد الخام المستعدة للزود Crude materials, in edible, except fuels	الزود المعدني Mineral fuels	زيت وشمع حيواني Animal & vegetable oils & fats	المواد الكيميائية Chemicals	بصالح مصنعة معدنية Manufact goods by materials	آلات ومعدات النقل Machinery & transport equipment	معدات مختلطة Miscellan manufacur	المجموع (1) Total (2)	
Iraq	1985	1 308 0	54 7	244 4	22 5	164 6	522 8	2 213 5	2 232 5	513 5	7 286 2
	1990	1 346 3	91 0	77 2	20 9	7 4	427 3	3 120 9	1 463 0	273 0	4 831 5
	1991										426 0
	1992										649 0
	1993										700 0
	1994										650 0
	1995 ⁽³⁾										720 0
	1996 ⁽³⁾										1 100 0
	1997 ⁽³⁾										2 600 0
	1998 ⁽⁴⁾										1 353 0
1999 ⁽⁴⁾										1 008 3	
Jordan	1985	447 1	10 2	84 2	567 8	25 9	171 9	431 3	527 4	287 5	2 732 2
	1990	609 1	14 8	65 1	470 7	33 0	286 8	452 0	493 4	138 9	2 603 0
	1991	613 4	14 0	86 5	363 4	34 8	321 3	481 5	439 2	158 0	2 512 0
	1992	611 9	13 7	67 0	446 3	55 3	361 2	654 4	799 8	247 3	3 256 8
	1993	641 1	14 2	81 8	463 8	62 8	366 2	746 6	973 7	220 1	3 615 0
	1994	586 5	19 9	102 5	430 4	118 1	400 7	618 7	859 5	217 1	3 382 4
	1995	593 9	15 2	174 2	477 1	135 8	478 9	1 154 4	618 3	48 6	3 696 3
	1996	967 4	17 0	130 7	525 4	103 9	464 1	722 9	1 114 0	220 2	4 292 8
	1997	761 0	23 2	120 4	540 8	136 6	477 4	624 9	1 146 9	210 9	4 103 8
	1998	750 6	32 5	125 0	355 2	81 3	488 3	614 6	1 095 7	246 9	3 828 5
1999	681 3	38 1	119 1	466 3	63 1	473 9	551 3	1 017 0	254 4	3 716 8	

IX-4 (cont'd)
 قيم الواردات حسب أقسام التصنيف الموحد للتجارة الدولية
 Imports by SITC sections

Section	Mn USD										البلد والعملة
	الغذاء والحيوانات الحية	المشروبات والتبغ	المواد الخام باستثناء الوقود القابل للأكل، باستثناء الوقود	الوقود المعدني	زيت وشموع حيوانية	المواد الكيميائية	بضائع مصنعة حسب المادة	آلات ومعدات النقل	مصنوعات متنوعة	المجموع (1)	
Country and years	Food & live animals	Beverages & tobacco	Crude materials in- edible, except fuels	Mineral fuels	Animal & vegetable oils & fats	Chemicals	Manufact goods by materials	Machinery & transport equipment	Miscellan manufacturer	Total (1)	الكويت
Kuwait											
1985	894.5	85.0	72.6	41.1	26.7	365.9	1,200.8	2,489.4	763.9	6,185.1	1985
1990	500.4	45.7	45.4	23.3	13.2	240.1	738.8	1,100.7	569.8	3,351.8	1990
1991	313.3	48.1	33.9	26.1	11.5	124.9	388.8	2,033.8	491.9	3,490.7	1991
1992	861.7	72.7	168.2	34.2	31.3	359.1	1,243.9	3,072.1	1,348.6	7,259.3	1992
1993	935.9	96.6	90.0	31.5	26.3	438.3	1,315.4	2,992.4	1,061.9	7,042.1	1993
1994	991.0	106.9	103.7	43.6	29.4	492.2	1,288.7	2,548.0	1,042.8	6,680.2	1994
1995	1,070.6	94.3	121.7	41.4	47.9	572.7	1,532.6	3,233.1	1,096.9	7,839.6	1995
1996	1,174.0	93.1	114.9	49.9	40.9	605.4	1,658.6	3,481.3	1,080.6	8,374.0	1996
1997	1,129.4	87.1	107.9	43.9	43.1	690.1	1,658.8	3,181.8	1,163.8	8,250.5	1997
1998	1,169.2	86.6	153.8	37.7	42.0	667.9	1,576.8	3,549.9	1,179.8	8,617.2	1998
1999	1,135.2	99.6	144.6	49.3	43.2	660.1	1,242.3	3,023.2	1,106.4	7,614.6	1999
Lebanon											لبنان
1985										2,044.8	1985
1990										2,525.1	1990
1991										3,743.2	1991
1992										4,202.3	1992
1993	586.3	385.7	576.6		36.1	471.3	998.6	1,577.1	184.9	4,821.0	1993
1994	655.5	485.5	599.6		49.6	607.0	1,178.5	2,147.2	235.5	5,990.4	1994
1995	760.6	573.0	400.0		67.0	486.5	2,737.0	1,968.1	165.4	7,292.1	1995
1996	1,170.1	253.6	208.0	619.7	62.0	646.9	1,390.6	2,251.7	823.6	7,559.0	1996
1997	1,122.7	242.3	216.2	608.4	57.0	660.2	1,321.6	1,908.5	827.2	7,455.0	1997
1998	974.8 *	341.2 *	263.1 *	587.9 *	59.4 *	572.6 *	1,739.3 *	1,956.3 *	579.9 *	7,074.5	1998
1999	857.1 *	300.0 *	231.3 *	503.1 *	52.2 *	503.5 *	1,529.3 *	1,720.1 *	509.9 *	6,206.5	1999

IV-4 (cont'd)
 قيم الواردات حسب أقسام التصنيف الموحد للتجارة الدولية
 Imports by SITC sections

Mn USD	Section	مليون دولار أمريكي									
		المواد الحيايه والحيوانات الحيه	المشروبات والسكاكر والتبغ and tobacco	المواد الخام المستخدمة في الوقود	الوقود المعدني	زيوت وسمن حيواني & fats	المواد الكيماويه	بضائع مصنعه حسب المواد	الآلات ومعدات النقل	مختلعه مصنوعه	المجموع (1)
Country and years		Food & live animals	Beverages & tobacco	Crude materials; in- edible except fuels	Mineral fuels	Animal & vegetable oils & fats	Chemicals	Manufact goods by materials	Machinery & transport equipment	Miscellan manufactur	Total (1)
Oman											
1985		359.3	51.8	42.3	57.0	13.0	124.8	697.5	1,317.0	408.2	3,152.6
1990		422.9	51.5	33.0	105.9	10.4	170.6	433.8	970.4	310.5	2,681.1
1991		445.0	128.5	36.9	54.9	13.8	192.7	557.5	1,336.8	331.3	3,189.3
1992		470.0	229.9	48.6	69.4	17.7	211.7	598.4	1,647.6	358.9	3,772.1
1993		486.5	243.6	84.6	123.2	21.2	248.7	613.0	1,778.6	254.7	4,114.0
1994		502.7	251.8	96.5	39.3	25.2	236.2	560.0	1,670.0	405.2	3,915.0
1995		572.7	228.4	116.0	64.2	35.4	281.4	655.9	1,672.3	434.1	4,248.4
1996		588.3	193.6	104.8	50.2	27.9	276.1	793.7	1,901.1	414.0	4,577.9
1997		587.0	186.7	107.9	105.9	26.0	307.9	889.7	2,152.4	512.6	5,026.0
1998		602.1	288.4	94.7	55.1	34.3	354.5	1,035.1	2,626.3	474.9	5,681.4
1999		642.6	364.6	91.6	63.1	36.0	333.3	683.7	1,931.2	385.6	4,673.8
Qatar											
1985		173.1	25.0	34.1	9.0	9.6	58.8	219.6	445.8	149.4	1,139.2
1990		264.6	21.4	53.9	11.9	7.5	92.9	308.6	759.2	171.2	1,695.3
1991		261.3	21.5	52.2	12.0	9.0	106.8	327.7	730.0	199.2	1,720.4
1992		255.1	24.2	63.1	13.9	10.6	127.1	366.5	888.4	266.4	2,180.8
1993		263.0	26.1	51.9	12.8	10.3	160.2	392.9	866.6	261.1	2,045.9
1994		275.8	27.7	71.4	13.4	11.1	145.5	453.4	827.9	259.0	2,085.6
1995		295.1	32.8	80.8	16.2	15.7	185.5	974.6	1,775.8	289.8	3,676.9
1996		291.4	30.7	76.3	14.6	14.5	206.8	807.0	1,399.6	261.9	3,103.7
1997		320.6	28.5	89.0	21.9	13.5	194.2	813.7	1,820.1	289.2	3,594.5
1998		309.5	27.0	88.6	17.6	14.7	183.2	863.3	1,598.0	303.3	3,408.5
1999		330.9	35.2	77.8	15.7	15.2	205.3	475.7	1,029.4	311.0	2,499.5

18-4 (cont.d)
 قيم الواردات حسب أقسام التصنيف الموحد للتجارة الدولية
 Imports by SITC sections

Mn USD Section Country and years	مليون دولار أمريكي القسم										المجموع Total ⁽¹⁾
	المواد الحية والحيوانات الميتة Food & live animals	المشروبات والسيگار والسبع والتبacco Beverages & tobacco	المواد الخام باستثناء الوقود Crude materials in edible except fuels	الوقود المعدني Mineral fuels	لحوم وسحوم حيوانية Animal & vegetable oils & fats	المواد الكيميائية Chemicals	بصالح مصنعة حسب المادة Manufact goods by materials	آلات ومعدات النقل Machinery & transport equipment	مصنوعات متنوعة Miscellaneous manufacturer	المجموع ⁽¹⁾	
Saudi Arabia											
1985	3,073.9	297.6	307.3	120.1	101.9	1,523.7	5,765.7	8,446.4	3,721.0	23,622.4	
1990	2,863.0	307.3	401.6	59.5	102.0	2,228.0	4,786.9	8,991.9	2,688.4	24,068.9	
1991	3,196.2	389.3	517.0	78.2	125.0	2,508.0	5,720.0	11,759.0	3,315.0	29,073.4	
1992	3,188.2	112.7	593.3	46.7	143.9	1,520.7	6,354.5	15,054.0	3,636.3	37,933.0	
1993	2,753.8	64.4	765.0	48.6	104.1	2,392.5	6,062.4	11,816.7	3,408.2	28,201.6	
1994	2,707.5	116.9	520.8	47.8	119.8	2,008.1	4,797.2	9,355.0	2,766.0	23,342.6	
1995	4,024.8	243.5	555.7	60.9	232.8	2,708.4	5,916.9	10,001.2	3,208.2	28,087.3	
1996	4,320.2	187.7	567.7	52.1	205.3	2,614.2	5,577.6	9,857.4	3,180.8	27,765.3	
1997	4,386.9	377.8	523.4	49.9	167.4	2,625.9	5,095.8	9,990.8	3,296.1	28,743.1	
1998	4,206.6	197.9	558.1	52.6	227.0	2,812.8	5,476.8	11,293.1	3,483.3	30,012.2	
1999 ⁽⁴⁾	4,183.9*	247.3*	534.3*	50.1*	194.3*	2,609.1*	5,232.4*	10,089.6*	3,227.0*	28,032.0	
Syria											
1985	677.1	4.9	134.5	1,162.3	60.7	375.3	699.1	745.6	85.1	3,966.9	
1990	710.4	1.8	55.4	71.9	31.0	324.1	642.7	481.8	56.7	2,399.7	
1991	623.2	1.7	65.6	65.5	68.5	429.6	838.2	598.9	52.2	2,767.4	
1992	563.0	4.7	115.2	135.4	82.0	446.2	927.0	1,091.6	97.2	3,490.4	
1993	632.2	20.3	117.8	179.8	95.4	453.1	1,084.3	1,412.2	98.7	4,130.5	
1994	802.6	55.3	155.1	89.0	89.9	461.3	1,516.6	2,029.5	158.9	5,455.5	
1995	641.4	30.0	194.1	51.0	96.5	478.9	1,495.0	1,483.0	135.4	4,698.3	
1996	655.5	30.4	168.8	96.1	105.9	644.3	1,706.0	1,700.6	124.3	5,367.6	
1997	654.3	19.4	159.4	170.2	106.2	555.9	1,209.0	922.7	102.9	4,018.8	
1998	616.0	11.9	168.9	155.3	103.9	500.3	1,222.6	914.3	94.1	3,886.7	
1999 ⁽⁴⁾	571.2*	18.3*	147.5*	125.1*	93.7*	504.4*	1,227.3*	1,049.2*	95.3*	3,832.0	

IX 4 (cont'd)
قيم الواردات حسب أقسام التصنيف الموحد للتجارة الدولية
Imports by SITC sections

Section	مليون دولار أمريكي										البلد والسنوات
	الغذاء والحيوانات الحية	المشروبات والتبغ والتبغ	المواد الخام باستثناء الوقود القابل للأكل، باستثناء الوقود	الوقود المعدني	زيت وشمع حيواني	المواد الكيميائية	بضائع مصنعة حسب المادة	الآلات ومعدات النقل	مصنوعات متنوعة	المجموع (1)	
Country and years	Food & live animals	Beverages & tobacco	Crude materials, in edible, except fuels	Mineral fuels	Animal & vegetable oils & fats	Chemicals	Manufactured goods by materials	Machinery & transport equipment	Miscellaneous manufactures	Total (1)	
U A E											الإمارات العربية المتحدة
1985	989.7	99.2	151.7	440.9	33.7	407.2	1,456.7	2,109.5	1,040.7	6,744.8	1985
1990	1,491.4	126.2	262.4	367.1	34.4	826.0	2,799.2	3,719.3	1,835.5	11,472.0	1990
1991	1,516.9	130.5	321.6	287.5	66.6	943.3	3,440.4	4,810.3	2,339.3	13,881.3	1991
1992	1,749.4	160.2	293.4	257.4	58.3	1,107.9	4,343.9	6,615.3	2,876.1	17,523.8	1992
1993	1,859.7	161.6	364.1	260.0	65.1	1,140.8	4,935.3	7,413.7	3,323.7	19,744.7	1993
1994	1,972.9	157.8	385.6	274.8	82.1	1,315.2	5,041.5	8,519.1	3,301.5	21,315.9	1994
1995										21,375.1	1995
1996										23,163.8	1996
1997										25,235.6	1997
1998 (4)										27,452.0	1998 (4)
1999 (5)										28,318.0	1999 (5)
Yemen Republic											الجمهورية اليمنية
1990	602.2	37.1	43.7	144.3	34.5	114.6	300.7	262.4	71.4	1,611.3	1990
1991	557.3	35.5	74.8	329.3	31.9	145.5	407.5	344.7	98.0	2,024.5	1991
1992	485.3	32.9	62.2	104.6	37.0	114.6	417.6	376.3	94.7	1,726.4	1992
1993	492.1	33.4	60.4	125.4	41.7	141.3	448.2	425.7	113.7	1,882.5	1993
1994	450.3	32.7	41.4	236.3	26.4	107.8	296.3	285.5	80.0	1,556.7	1994
1995	339.8	32.4	43.8	121.3	68.7	126.3	353.3	355.2	96.7	1,537.8	1995
1996	571.3	37.7	51.5	188.0	57.6	154.4	338.9	423.1	95.0	1,918.6	1996
1997	580.7	36.1	52.2	225.6	73.8	168.1	365.7	429.2	97.9	2,033.8	1997
1998	615.7	43.6	48.6	139.7	83.0	211.1	374.9	525.1	114.4	2,167.4	1998
1999	663.9	40.5	42.3	161.6	67.0	187.0	307.2	431.8	106.1	2,008.0	1999

IX-4 (cont'd)
قيم الواردات حسب أقسام التصنيف الموحد للتجارة الدولية
Imports by SITC sections

* ESCWA estimates

(1) Total Includes commodities and transactions not classified elsewhere in addition to the missing items in the other classifications

(2) Includes trade between Bahrain and Bonded Area

(3) World Trade Organization estimates

(4) IMF estimates

(5) Provisional figures

* بتقديرات الإسكوا

(1) المجموع بما فيه أصناف و معاملات غير مصنفة في مكان آخر ، بالإضافة التي يورد التصنيفات الأخرى غير المسجلة

(2) تتضمن تجارة المنطقة الصناعية مع البحرين

(3) بتقديرات منظمة التجارة العالمية

(4) بتقديرات صندوق النقد الدولي

(5) أرقام أولية

IX.5
قيم الصادرات حسب أقسام التصنيف الموحد للتجارة الدولية
Exports by SITC sections

Mn USD Section	مليون دولار أمريكي										
	الغذاء الحيواني والحيوانات الحية	المشروبات والتبغ	المواد الخام والمنتجات القابلة للأكل، باستثناء الوقود	الوقود المعدني	زيت وشمع حيواني	المواد الكيميائية	منتجات الحياكة حسب المادة	آلات ومعدات نقل	مصنوعات متنوعة	المجموع (1)	البلد والسنوات
	Food & live animals	Beverages & tobacco	Crude materials, except edible, except fuels	Mineral fuels	Animal & vegetable oils & fats	Chemicals	Manufact goods by materials	Machinery & transport equipment	Miscellaneous manufactures	Total (1)	
Bahrain											
1985	2.9	2.4	3.2	2 438.5	-	4.8	252.1	65.2	9.3	2,781.6	1985
1990(2)	17.6	7.4	8.2	2,939.4	0.3	121.8	563.0	44.7	51.6	3 722.6	1990(2)
1991	31.0	6.6	5.1	2,725.5	11.3	147.2	463.0	59.7	58.2	3 513.0	1991
1992	19.4	8.2	8.4	2,605.0	26.5	74.2	547.6	54.5	69.9	3 417.0	1992
1993	36.7	0.0	12.5	2,439.4	34.8	88.0	848.1	100.0	119.7	3,689.0	1993
1994	27.9	0.0	14.6	2,225.0	39.1	77.1	884.8	56.9	119.7	3,454.2	1994
1995	29.5	0.9	19.4	2,631.5	46.8	215.2	1,103.1	13.8	119.9	4,180.0	1995
1996	38.0	1.1	16.2	3 157.3	39.7	141.3	1,072.8	19.1	125.3	4,610.9	1996
1997(3)	42.3	1.8	24.8	2,714.5	17.7	159.9	1 174.3	68.9	165.7	4,291.5	1997(3)
1998	24.9*	0.5*	13.1*	2,093.1*	32.8*	113.2*	799.4*	23.4*	95.3*	3,198.2	1998
1999(3)	31.9*	0.7*	16.8*	2,677.6*	42.0*	144.9*	1 022.6*	30.0*	121.9*	4,088.2	1999(3)
Egypt											
1985	191.3	12.9	455.4	2 531.3	-	28.9	450.0	2.6	40.6	3 714.1	1985
1990	238.5	256.5	761.6	1 992.6	1.7	122.9	930.7	17.5	247.8	2 578.0	1990
1991	294.3	105.1	1 051	1 992.6	1.7	167.7	807.2	46.3	271.4	3,695.0	1991
1992	323.8	3.6	1 119	1,335.8	1.1	162.3	826.9	37.9	244.5	3 050.0	1992
1993	292.1	5.1	95.7	1,550.2	1.4	111.1	768.4	28.8	254.1	3 109.8	1993
1994	269.4	3.7	305.2	1 360.9	4.5	159.7	1 045.8	18.7	306.6	3,474.5	1994
1995	320.9	3.4	241.3	1 280.1	4.1	203.8	1 029.1	22.1	336.0	3,444.1	1995
1996	359.9	2.2	180.3	1 684.5	6.4	176.9	787.0	15.7	326.5	3,539.6	1996
1997(4)	273.9	2.2	202.9	1 772.0	12.8	198.1	1,002.6	47.5	396.0	3,908.0	1997(4)
1998(4)	369.7	2.3	241.2	946.7	7.0	266.5	827.1	25.8	430.8	3,206.5	1998(4)
1999(4)	337.2*	2.3*	209.8*	1,479.6*	8.8*	215.6*	879.4*	29.9*	387.6*	3,550.3	1999(4)

١٨ 5 (cont d)
 قيم الصادرات حسب أسام التصنيف الموحد للتجارة الدولية
 Exports by SITC sections

Mn USD	Section	الاسم										المجموع (1) Total (1)	البلد والاسمات
		الغذاء والحيوانات الحية	المشروبات والتبغ	المواد الخام باستثناء الوقود	الوقود المعدني	حيوانية ونبوتية	الكيمياء	بضائع مصنعة حسب المادة	آلات ومعدات النقل	مصنوعات متنوعة	الجميع (1)		
	Country and years	Food & live animals	Beverages & tobacco	Crude materials in edible, except fuels	Mineral fuels	Animal & vegetable oils & fats	Chemicals	Manufact goods by materials	Machinery & transport equipment	Miscellan manufacturer	Total (1)		
	Iraq (5)											العراق (5)	
	1985	32.2	0.3	7.1	10,258.2	0.5	0.3	4.2	0.6	0.3	10,409.0	1985	
	1990	77.8	15.4	156.6	10,009.0	1.6	89.4	33.4	3.5	12.2	10,401.0	1990	
	1991										302.0	1991	
	1992										557.0	1992	
	1993										550.0	1993	
	1994										480.0	1994	
	1995(6)										560.0	1995(6)	
	1996(6)										1,000.0	1996(6)	
	1997(6)										3,700.0	1997(6)	
	1998(7)										4,112.0	1998(7)	
	1999(7)										6,876.0	1999(7)	
	Jordan (8)											الأردن (8)	
	1985	110.8	4.8	250.3		0.5	129.6	100.9	5.1	47.0	649.1	1985	
	1990	90.0	6.8	354.1		0.9	284.6	117.1	21.5	46.8	921.9	1990	
	1991	126.3	10.8	335.2		3.4	259.9	93.1	10.9	39.1	922.6	1991	
	1992	135.4	7.3	321.0		2.7	289.8	98.6	17.4	60.5	944.3	1992	
	1993	206.6	5.4	284.5		2.5	288.4	120.0	35.2	77.1	1,019.6	1993	
	1994	130.5	5.8	297.2	0.1	89.7	375.5	123.0	56.4	57.9	1,136.2	1994	
	1995	144.5	7.6	220.0		212.4	612.8	187.8	44.6	3.7	1,433.5	1995	
	1996	225.8	5.8	402.6		90.8	467.0	167.5	34.5	72.1	1,466.6	1996	
	1997	255.8	5.1	364.5	0.2	122.2	470.2	156.1	49.1	80.2	1,503.6	1997	
	1998	232.8	8.4	378.9		84.1	456.0	141.2	64.0	110.5	1,475.9	1998	
	1999	179.3	4.2	397.9	0.1	63.5	432.4	151.5	96.9	108.5	1,468.0	1999	

IN 5 (cont d)
 قيم الصادرات حسب أقسام التصنيف الموحد للتجارة الدولية
 Exports by SITC sections

Mn USD	Section	مليون دولار أمريكي									
		الغذاء والحيوانات الحية	المشروبات والتبغ	المواد الخام باستثناء الوقود	الوقود المعدني	زيت حيواني ونباتي	كيمياويات	سلع مصنعة حسب المادة	آلات ومعدات النقل	مصنوعات متنوعة	المجموع (*)
Country and years		Food & live animals	Beverages & tobacco	Crude materials in edible, except fuels	Mineral fuels	Animal & vegetable oils & fats	Chemicals	Manufact goods by materials	Machinery & transport equipment	Miscellan manufactur	Total (*)
Kuwait	1985	941	1.3	32.3	9,347.9	1.7	176.9	252.7	435.3	133.7	10,476.0
	1990	44.3	3.4	16.3	6,323.4		128.0	102.5	158.4	54.3	8,149.0
	1991	4.9		3.5	874.5	0.1	9.3	14.7	154.0	27.4	1,088.4
	1992	21.2	1.4	19.4	6,206.4		56.1	59.3	172.2	28.4	6,566.6
	1993	20.9	0.1	35.9	9,674.1	3.1	90.0	68.0	32.9	10.3	9,935.3
	1994	18.8	0.2	44.4	10,675.7	4.4	144.2	82.8	29.1	14.3	11,013.9
	1995	19.5	0.9	42.4	12,256.8	4.1	252.5	99.4	25.7	14.8	12,715.9
	1996	54.1	4.7	39.6	14,905.5	3.6	212.0	88.9	42.6	16.7	15,367.9
	1997	37.7	2.9	41.2	13,426.9	4.5	191.3	88.7	32.7	18.4	13,844.4
	1998	36.9	6.7	39.6	8,435.7	5.6	591.3	112.6	182.4	49.8	9,465.0
1999	46.7	3.4	40.5	10,999.8	5.0	701.9	117.6	155.4	57.3	12,136.0	
Lebanon	1985										399.7
	1990										494.6
	1991										539.1
	1992										559.7
	1993	40.5	52.7	5.9		4.8	40.8	187.6	103.8	15.8	451.9
	1994	53.6	49.4	7.7		5.6	52.5	267.9	119.7	15.2	572.0
	1995	76.4	58.5	11.4		9.2	62.0	423.0	160.0	23.0	823.5
	1996	113.6	23.3	33.8	0.7	17.5	56.3	115.4	129.8	232.8	734.0
	1997	88.6	28.2	30.1	0.5	8.1	81.1	134.5	92.3	184.9	642.0
	1998	91.8*	36.3*	24.8*	0.4*	11.5*	65.7*	215.2*	126.0*	145.3*	717.0
1999	86.7*	34.2*	23.4*	0.4*	10.8*	62.0*	203.1*	118.9*	137.2*	676.8	

18.5 (cont'd)
قيم الصادرات حسب أقسام التصنيف الموحد للتجارة الدولية
Exports by SITC sections

Mn USD	Section		القسمة										البلد والصادرات
	Country and years		المواد الحية وحيوانات الحية	المسروبات والمشروبات الخمر والتبغ	المواد الخام باستثناء الوقود	الوقود المعدني	زيت رستوم حيواني	المواد الكيميائية	صناعات مصنعة حسب المادة	آلات وسائل النقل	مصنوعات متنوعة	المجموع (1)	
			Food & live animals	Beverages & tobacco	Crude materials, in edible, except fuels	Mineral fuels	Animal & vegetable oils & fats	Chemicals	Manufact goods by materials	Machinery & transport equipment	Miscellan manufacturer	Total (1)	
Oman													عمان
	1985		57.9	3.5	5.2	4,623.9	0.6	2.6	30.7	193.4	11.3	4,972.0	1985
	1990		77.2	1.8	6.8	4,759.2	0.3	8.3	53.3	188.8	29.4	5,215.0	1990
	1991		80.9	40.6	9.4	4,260.3	6.2	21.3	71.3	307.6	64.5	4,873.6	1991
	1992		90.3	84.0	9.7	4,667.4	8.6	21.9	76.1	498.1	81.6	5,553.6	1992
	1993		111.3	124.6	13.4	4,246.5	11.8	23.9	102.4	619.7	93.4	5,371.0	1993
	1994		127.8	119.9	17.2	4,144.0	17.0	20.1	127.6	696.0	112.9	5,418.0	1994
	1995		169.2	112.9	26.6	4,694.4	22.0	21.7	161.6	569.8	152.4	5,961.2	1995
	1996		176.3	109.9	30.0	5,808.0	11.6	33.2	163.6	677.7	159.7	7,221.5	1996
	1997		207.1	117.2	33.5	5,692.6	14.2	47.9	175.9	917.2	231.4	7,494.1	1997
	1998		222.4	126.0	28.7	3,755.7	23.8	61.7	179.8	906.7	181.8	5,518.8	1998
	1999		245.1	110.6	23.9	5,562.6	23.4	73.4	169.1	837.7	149.7	7,231.1	1999
Qatar													قطر
	1985											3,100.3	1985
	1990		0.9	0.4	6.6	2,967.3	0.1	362.8	179.4	-	11.5	3,530.2	1990
	1991		7.4	1.6	5.0	2,648.3		229.6	140.6	0.3	14.8	3,107.0	1991
	1992		7.0	0.1	6.7	3,201.2	0.1	312.4	177.5	0.5	31.6	3,738.0	1992
	1993		8.1	-	4.4	2,858.5	0.1	307.1	222.7	0.5	40.3	3,441.9	1993
	1994		13.4	0.1	6.7	2,763.9		353.1	201.0	0.6	64.6	3,404.6	1994
	1995		13.2		8.0	3,087.5		428.5	173.7	0.4	55.8	3,767.1	1995
	1996		3.5	0.6	5.6	3,439.4	0.2	362.9	178.0	0.5	65.2	4,055.9	1996
	1997		3.0	0.6	8.2	3,295.0	0.1	561.1	165.6	0.5	68.7	4,111.4	1997
	1998		3.1	0.3	5.2	4,203.5	0.2	411.7	155.7	0.6	97.6	4,879.7	1998
	1999		3.4	0.2	8.5	6,364.5	0.3	413.7	154.4	0.4	115.9	7,061.2	1999

IX.5 (cont d)
 قيم الصادرات حسب أقسام التصريف الموحد للتجارة الدولية
 Exports by SITC sections

Min. USD	Section	القيمة بليون دولار أمريكي										المجموع (1) Total	
		المواد الحيوانية والحيوانات الحية Food & live animals	المشروبات والكافور والتبغ Beverages & tobacco	المواد الخام باستثناء الوقود Crude materials, in edible, except fuels	الوقود المعدني Mineral fuels	زيت وسحوم حيواني Animal & vegetable oils & fats	كيمياويات Chemicals	بضائع مصنعة حسب المادة Manufact goods by materials	الآلات ومعدات نقل Machinery & transport equipment	مصدوعات متنوعة Miscellaneous manufactures			
	Saudi Arabia												
	1985	95.8	11.6	59.6	25,936.3	0.6	768.9	152.9	382.4	68.5	27,479.8	1985	
	1990	317.0	22.7	219.2	40,127.7	14.2	2,510.8	584.8	480.6	136.4	44,415.8	1990	
	1991	384.2	40.5	100.0	43,696.0	25.0	2,388.0	586.0	434.0	133.5	47,787.2	1991	
	1992	404.5	21.6	134.0	46,520.4	21.4	2,252.6	448.3	379.4	103.6	51,771.0	1992	
	1993	403.6	17.4	164.2	38,611.9	15.5	2,213.1	452.3	404.8	78.0	42,394.7	1993	
	1994	368.5	21.1	156.2	38,132.3	18.2	2,986.1	482.8	364.2	80.9	42,614.0	1994	
	1995	395.7	17.4	208.8	43,541.8	30.4	4,134.0	1,088.4	503.9	120.2	50,040.6	1995	
	1996	357.5	16.0	177.0	54,262.5	16.6	3,909.2	1,149.8	712.1	127.4	60,728.4	1996	
	1997										61,731.9	1997	
	1998										38,821.5	1998	
	1999 ⁽⁷⁾										43,595.0	1999 ⁽⁷⁾	
	Syria												
	1985	43.1	1.8	179.9	1,212.5	-	50.4	83.0	14.9	50.7	1,637.5	1985	
	1990	511.0	22.9	231.6	1,903.4	0.1	540.2	588.1	10.3	364.6	4,212.3	1990	
	1991	391.3	60.1	237.2	1,831.9	0.3	101.9	510.5	7.1	289.9	3,430.1	1991	
	1992	402.1	5.2	242.4	2,152.5		7.2	139.7	9.0	134.9	3,093.0	1992	
	1993	450.2	8.5	225.7	2,099.0	0.2	6.2	130.5	11.3	214.4	3,153.4	1993	
	1994	569.0	7.0	271.6	1,999.2	1.1	15.4	204.0	22.5	465.2	3,555.2	1994	
	1995	463.5	8.7	279.3	2,487.8	13.7	24.1	219.7	33.4	447.9	3,978.7	1995	
	1996	621.2	2.7	221.8	2,742.1	16.4	10.1	109.2	7.2	277.0	4,007.8	1996	
	1997	705.0	9.4	322.1	2,495.3	12.5	18.4	137.2	7.1	217.3	3,924.4	1997	
	1998	566.7	4.4	358.8	1,606.4	9.9	47.2	133.6	7.7	162.0	2,896.7	1998	
	1999 ⁽⁷⁾	605.5*	5.3*	288.8*	2,189.2*	12.4*	24.2*	121.6*	7.0*	209.9*	3,464.0	1999 ⁽⁷⁾	

١٨-٩ (cont d)
قيم الصادرات حسب أقسام التصنيف الموحد للتجارة الدولية
Exports by SITC sections

Mn USD Section	مليون دولار أمريكي										
	المنتجات الحيوانية والحيوانات الحية Food & live animals	المشروبات والسيكار والذئب والتبacco Beverages & tobacco	المواد الخام باستثناء الوقود Crude materials, in edible, except fuels	الوقود المعدني Mineral fuels	زيتون رسوم حيوانية Animal & vegetable oils & fats	المواد الكيميائية Chemicals	بصالح مصنعة حسب المادة Manufact goods by materials	الآلات ومعدات النقل Machinery & transport equipment	مصنوعات متنوعة Miscellaneous manufacturer	المجموع (1) Total (1)	
U A E	1985	221.7	22.2	37.4	11,268.7	1.7	69.5	447.0	402.9	195.6	12,788.0
	1990	535.6	108.8	158.3	19,925.8	8.1	184.7	1,170.5	794.0	653.2	23,538.9
	1991	591.5	133.4	117.6	19,688.5	20.7	201.9	1,248.0	1,460.5	930.0	24,392.0
	1992	102.2	46.0	52.0	23,436.9	15.0	117.7	569.1	95.9	307.3	24,742.0
	1993	111.1	47.1	60.7	18,215.3	21.6	141.4	589.9	149.1	337.1	19,673.0
	1994	55.1	42.1	90.1	18,016.3	4.3	58.8	523.3	46.5	213.7	19,050.0
	1995										19,798.7
	1996										23,498.5
	1997 ⁽⁶⁾										33,560.9
	1998 ⁽⁶⁾										29,740.9
1999 ⁽⁶⁾										32,266.4	
Yemen Republic	1990 ⁽¹⁾	37.9	7.8	26.2	630.4	0.7	0.8	2.0	0.2	1.2	710.2
	1991	23.2	2.5	19.2	456.6	0.8	1.5	1.5	0.1	0.5	505.9
	1992	36.3	3.6	33.3	241.7	3.1	5.1	1.1	0.3	1.2	329.0
	1993	47.2	3.4	25.0	285.0	2.0	4.6	3.2	0.2	3.6	374.2
	1994 ⁽¹⁾	61.5	3.2	24.2	830.0	2.6	5.0	2.2	0.5	3.9	933.1
	1995	45.0	3.7	21.0	1,696.9	1.9	2.0	7.2	0.1	2.8	1,780.6
	1996	44.0	3.1	15.6	2,185.3	1.0	2.1	6.4	0.0	1.5	2,259.6
	1997	67.2	3.2	25.8	2,221.6	2.7	2.9	3.3	0.1	2.2	2,329.1
	1998	49.2	3.9	23.4	1,225.4	6.9	5.0	2.7	0.2	1.5	1,318.2
	1999	66.3 *	4.2 *	26.8 *	2,328.5 *	4.4 *	4.1 *	5.1 *	0.1 *	2.1 *	2,441.7

قيم الصادرات حسب أقسام التصوف الموحد للبحارة الدولية

Exports by SITC sections

ملاحظات الإيضاح	ملاحظات الإيضاح
* ESCWA estimates	ملاحظات الإيضاح
(1) Total Includes commodities and transactions not classified elsewhere in addition to some missing items in the other classifications	(1) المجموع بما فيه أصناف و معاملات غير مصنفة في مكان آخر بالإضافة إلى بعض بنود التصريفات الأخرى غير المصنفة
(2) data for sections 0 to 8 include re exports which were deducted from the total exports	(2) يتضمن الأقسام (صفر إلى 8) بيانات إعادة التصدير وباد حذف من مجموع الصادرات
(3) Includes trade between Bahrain and Bonded Area	(3) يتضمن تجارة منطقة المصانع مع البحرين
(4) with re-exports	(4) مع إعادة التصدير
(5) Crude oil for 1985 and 1990 was estimated from the IMF	(5) لم يتغير حجم النفط الخام لعامي 1985 و1990 من صندوق النقد الدولي
(6) World Trade Organization estimates	(6) بتقديرات منظمة التجارة العالمية
(7) IMF Direction of Trade Statistics, June 2000 for the year 1999	(7) بتقديرات صندوق النقد الدولي
(8) Domestic exports	(8) الصادرات الوطنية
(9) Provisional figures	(9) زمام أولية

Sources

Official sources

Direct information from Member States

Bahrain

Council of Ministers, Central Statistics Organization, Foreign Trade Statistics, 1996 and previous issues

Council of Ministers, Central Statistics Organization, Statistical Abstract, 1998 and previous issues

Bahrain Monetary Agency Quarterly Statistical Bulletin, March 2000

Egypt

Central Agency for Public Mobilization and Statistics, Statistical Yearbook, 1999 and previous issues

Central Agency for Public Mobilization and Statistics, Foreign Trade Statistics, 1997

Iraq

Central Statistics Organization, Foreign Trade Statistics, 1988 and previous issues

Central Statistics Organization, Annual Statistical Abstract, 1994 and previous issues

Jordan

Department of Statistics, Statistical Yearbook, 1998 and previous issues

Department of Statistics, External Trade Statistics, 1998 and previous issues

المصادر

مصادر رسمية

معلومات مباشرة من الدول الأعضاء

البحرين

مجلس الوزراء، الجهاز المركزي للإحصاء، إحصاءات التجارة الخارجية، ١٩٩٦ وأعداد سابقة

مجلس الوزراء، الجهاز المركزي للإحصاء، المجموعة الإحصائية، ١٩٩٨ وأعداد سابقة

مؤسسة نقد البحرين الشرة الإحصائية المصلية، مارس ٢٠٠٠

مصر

الجهاز المركزي للتنمية العامة والإحصاء، الكتاب الإحصائي السنوي، ١٩٩٩ وأعداد سابقة

الجهاز المركزي للتنمية العامة والإحصاء، إحصاءات التجارة الخارجية، ١٩٩٧

العراق

الجهاز المركزي للإحصاء، إحصاءات التجارة الخارجية، ١٩٨٨ وأعداد سابقة

الجهاز المركزي للإحصاء، المجموعة الإحصائية السنوية، ١٩٩٤ وأعداد سابقة

الأردن

دائرة الإحصاءات العامة، الشرة الإحصائية السنوية، ١٩٩٨ وأعداد سابقة

دائرة الإحصاءات العامة، الإحصاءات السنوية للتجارة الخارجية، ١٩٩٨ وأعداد سابقة

Central Bank of Jordan, Monthly Statistical Bulletin, March 2000

Kuwait

Ministry of Planning, Central Office of Statistics, Yearly Bulletin of Foreign Trade, 1997

Ministry of Planning, Central Office of Statistics, Annual Statistical Abstract, 1998 and previous issues

Ministry of Planning, Central Office of Statistics, Foreign Trade Printout, 1999

Lebanon

Direction Generale des Douanes, Statistiques du Commerce Extérieur, 1996 and 1997

Administration Centrale de la Statistique, Bulletin Statistique Mensuel, Mai 1999 and previous issues

Oman

Ministry of National Economy, Statistical Yearbook, 1999 and previous issues

Qatar

Central Statistics Organization, Foreign Trade Statistics, 1998 and previous issues

Central Statistics Organization, Annual Statistical Abstract, 1997 and previous issues

Central Statistics Organization, Trade Exchange, 1996 and previous issues

البنك المركزي الأردني، النشرة الإحصائية الشهرية، آذار ٢٠٠٠

الكويت

وزارة التخطيط، الإدارة المركزية للإحصاء، النشرة السنوية لإحصاءات التجارة الخارجية، ١٩٩٧

وزارة التخطيط، الإدارة المركزية للإحصاء، المجموعة الإحصائية السنوية، ١٩٩٨ وأعداد سابقة

وزارة التخطيط، الإدارة المركزية للإحصاء، إحصاءات التجارة الخارجية، ١٩٩٩ وأعداد سابقة

لبنان

مديرية المارك العامة، إحصاءات التجارة الخارجية، ١٩٩٦ و١٩٩٧

إدارة الإحصاء المركزي، النشرة الإحصائية الشهرية، أيار ١٩٩٩ وأعداد سابقة

عمان

وزارة الاقتصاد الوطني، الكتاب الإحصائي السنوي، ١٩٩٩ وأعداد سابقة

قطر

البحار المركزي للإحصاء، التجارة الخارجية، ١٩٩٨ وأعداد سابقة

البحار المركزي للإحصاء، المجموعة الإحصائية السنوية، ١٩٩٧ وأعداد سابقة

البحار المركزي للإحصاء، التبادل التجاري لعام ١٩٩٦ وأعداد سابقة

Saudi Arabia

- Central Department of Statistics, Exports Statistics, 1997 and previous issues
- Central Department of Statistics, Import Statistics, 1998 and previous issues
- Central Department of Statistics, Statistical Yearbook 1996
- Central Department of Statistics, Foreign Trade Printout, 1999

Syria

- Central Bureau of Statistics, Statistical Abstract, 1997 and previous issues
- Central Bureau of Statistics, Foreign Trade Statistics, 1998 and previous issues
- Central Bureau of Statistics, Summary of Foreign Trade, 1998 and previous issues

United Arab Emirates

- Central Statistical Department, Foreign Trade Statistics, 1997-1998 and previous issues
- Ministry of Planning, General Planning Department, Annual Economic Report, 1997
- Central Bank Economic Report, 1999

Yemen

- Central Planning Organization, Foreign Trade Statistics, 1997 and previous issues
- Central Planning Organization, Summary of Foreign Trade Statistics, 1995-1999
- Central Planning Organization, Statistical Yearbook, 1998 and previous issues

السعودية

- مصلحة الإحصاءات العامة، شرة إحصاءات الصادرات، ١٩٩٧ وأعداد سابقة
- مصلحة الإحصاءات العامة، شرة إحصاءات الواردات، ١٩٩٨ وأعداد سابقة
- مصلحة الإحصاءات العامة، الكتاب الإحصائي السنوي، ١٩٩٦
- مصلحة الإحصاءات العامة، إحصاءات التجارة الخارجية، ١٩٩٩

سوريا

- المكتب المركزي للإحصاء، المجموعة الإحصائية، ١٩٩٧ وأعداد سابقة
- المكتب المركزي للإحصاء، إحصاءات التجارة الخارجية، ١٩٩٨ وأعداد سابقة
- المكتب المركزي للإحصاء، حلاصة التجارة الخارجية، ١٩٩٨ وأعداد سابقة

الإمارات العربية المتحدة

- الإدارة المركزية للإحصاء، إحصاءات التجارة الخارجية، ١٩٩٧-١٩٩٨ وأعداد سابقة
- وزارة التخطيط، إدارة التخطيط العام، التقرير الاقتصادي السنوي، ١٩٩٧
- المصرف المركزي، الشرة الاقتصادية، ١٩٩٩

اليمن

- المركز المركزي للتخطيط، إحصاءات التجارة الخارجية، ١٩٩٧ وأعداد سابقة
- المركز المركزي للتخطيط، ملخص إحصاءات التجارة الخارجية، ١٩٩٥-١٩٩٩
- المركز المركزي للتخطيط، الكتاب الإحصائي السنوي، ١٩٩٨ وأعداد سابقة

Central Statistical Organization, (Former Democratic Yemen)
Summary Quarterly Bulletin of Trade, 1989 and previous issues

Other sources

United Nations, Statistics Division, International Commodity
Trade Statistics, 1998

International Monetary Fund (IMF), Direction of Trade, 1993

International Monetary Fund (IMF), Direction of Trade Statistics
Quarterly, June 2000

الجمهورية العربية السورية (اليمن الديمقراطية سابقاً)، ملخص نشر التجارة
الخارجية، ١٩٨٩ واعداد سابقة

مصادر اخرى

الأمم المتحدة، شعبة الإحصاء، إحصاءات تجارة السلع الدولية، ١٩٩٨

صندوق النقد الدولي، اتجاهات التجارة الخارجية، ١٩٩٣

صندوق النقد الدولي، إحصاءات اتجاهات التجارة العالمية، حزيران ٢٠٠٠



الفصل العاشر

الإحصاءات المالية والأسعار

Chapter Ten

Financial Statistics and Prices



X Financial Statistics and Prices

This chapter on financial and price statistics includes data on government revenues and expenditures, money supply, banking credit, balance of payments and price index numbers for the countries of the ESCWA region

Data were mainly compiled from various national sources as shown in the list of references. This chapter contains the following tables

- X-1 Government revenues
- X-2 Government expenditures
- X-3 Money supply
- X-4 Banking credit by economic activity
- X-5 Balance of payments
- X-6 General consumer price indices in the world and in the ESCWA region
- X-7 General consumer price indices in the ESCWA member countries
- X-8 Consumer price indices for food
- X-9 Consumer price indices for clothing
- X-10 Consumer price indices for fuel and lighting
- X-11 Consumer price indices for rent

الفصل العاشر الإحصاءات المالية والأسعار

يتضمن هذا الفصل بيانات عن الإيرادات والمصروفات الحكومية، وعرض النقود، والائتمال المصرفي وميران المدفوعات والإرقام القياسية في بلدان منطقة الإسكوا

وقد تم تجميع معظم بيانات هذا الفصل من المصادر الوطنية المختلفة كما هي مبيّنة في قائمة المراجع ويحتوي هذا الفصل على الجداول التالية

- X-1 الإيرادات الحكومية
- X-2 المصروفات الحكومية
- X-3 عرض النقود
- X-4 توزيع الائتمال المصرفي حسب النشاط الاقتصادي
- X-5 ميران المدفوعات
- X-6 الرقم القياسي العام لأسعار المستهلك في العالم وفي منطقة الإسكوا
- X-7 الرقم القياسي العام لأسعار المستهلك في بلدان منطقة الإسكوا
- X-8 الرقم القياسي لأسعار المستهلك للمواد الغذائية
- X-9 الرقم القياسي لأسعار المستهلك للملابس والأقمشة
- X-10 الرقم القياسي لأسعار المستهلك للوقود والإضاءة
- X-11 الرقم القياسي لأسعار المستهلك للإيجار

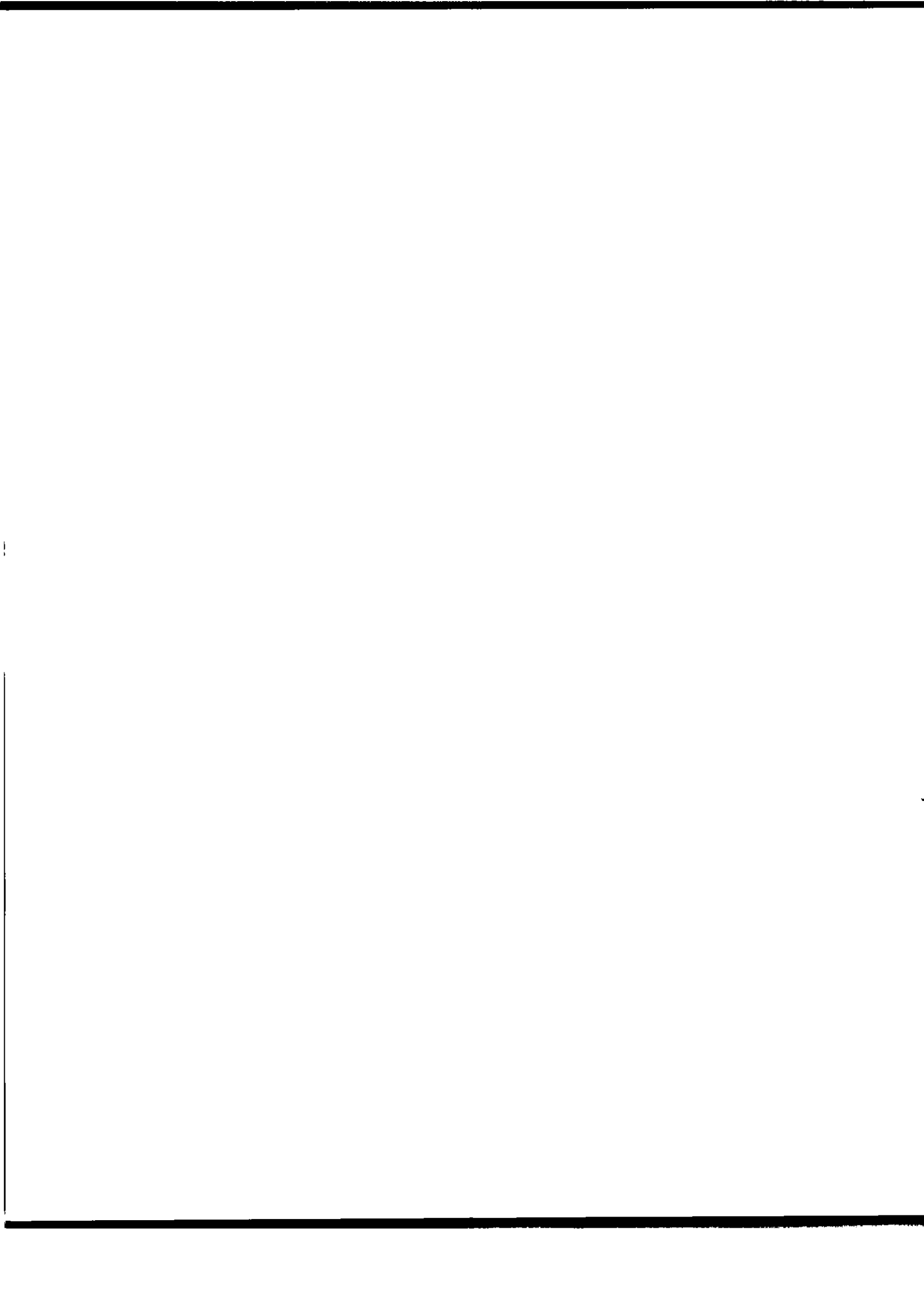

\ 1
الإيرادات الحكومية
Government revenues

Millions	1990	1991	1992	1993	1994	1995	1996	1997	1998	1999	الملا الوطني
Dinar											
Bahrain											
A Current revenues	468.6	469.8	464.5	544.5	476.0	525.2	615.2	633.1	516.5		البحرين
1-Tax revenue	120.1	128.4	133.6	151.6	154.7	168.4	180.1	154.7	204.1		1 الإيرادات الجارية
-Tax on Inc profits, cap gain	24.8	25.6	22.7	25.0	28.9	23.3	31.2	31.9	34.4		1 إيرادات صريبيه
Social security contributions	37.6	40.9	37.3	47.0	46.4	62.9	64.4	33.0	72.4		صرب الدخل الأرباح، ارباح رأسمل
-Faxes on payroll & work force	2.6	2.9	3.2	3.2	4.1	4.4	8.6	10.5	11.6		الصناعات الاجتماعي
-Faxes on property	2.0	2.0	3.1	4.1	4.0	2.8	2.1	4.2	3.0		الصرب على الأجر، والأرتاب
Dom taxes on goods & serv	16.7	16.5	18.6	22.3	20.4	27.4	26.3	19.6	19.3		صرب الملكي
Taxes Internat l Trade Transac	36.4	40.5	48.7	50.0	50.9	47.6	47.5	55.5	63.4		الصرب الداخلي على السلع والخدمات
2 Non tax revenue	348.5	341.4	330.9	392.9	321.3	356.8	435.1	478.4	312.4		2 إيرادات غير صريبيه
Adm fees, charges non ind sales	19.4	17.3	22.0	23.3	25.0	26.3	28.6	28.1	31.2		رسوم وأجر ادارية
Enterpren and property income	321.8	315.5	300.5	364.6	292.0	325.7	402.2	446.3	277.6		ايرادات الدخل والملكي
Other non tax revenues	7.3	8.6	8.4	5.0	4.3	4.8	4.3	4.0	3.6		ايرادات غير صريبيه اخرى
B Capital revenues	0.2	2.8	0.3	0.3	0.3	1.4	0.3	0.1	0.1		ب الإيرادات الرأسمليه
C- Grants	26.3	37.6	37.6	18.8	37.6	37.6	18.8	46.9	37.6		ح الهبات والمساعدات
Total revenues and grants	495.1	510.2	502.4	563.6	513.9	564.2	634.3	680.1	554.2		مجموع الإيرادات والمساعدات
Pound											
Egypt (1)											
I Current revenues	26,975	37,834	43,683	49,418	52,925	57,708	60,753	63,889	66,626		مصر (1)
A- Tax revenues	18,263	24,286	27,334	31,373	34,279	36,249	40,518	43,962	47,149		1 الإيرادات الجارية
-Income and profit	7,723	11,840	13,189	14,672							1 إيرادات صريبيه
-Social security contribution											صرب على الدخل والأرباح
-International trade											الصناعات الاجتماعي
Others	3,267	4,588	5,009	6,120							التجارة الخارجية (رسوم جمركيه)
Domestic taxes on goods and services	3,900	1,534	1,945	2,501							الصرب الأخرى
B Non tax revenues	3,373	6,324	7,191	8,080							الصرب المحليه على السلع والخدمات
Other non tax revenues	6,979	11,391	13,686	15,011	18,646	19,459	20,235	19,927	19,477		ب إيرادات غير صريبيه
2- Capital revenues	1,733	2,157	2,663	3,034							ايرادات غير صريبيه اخرى
Total revenues	29,926	41,406	46,703	52,567	55,719	60,893	64,498	67,963	71,295		2 الإيرادات الرأسمليه
											المجموع

٧-١ (Cont'd)
الإيرادات الحكومية
Government revenues

Millions	National currency									
	1990	1991	1992	1993	1994	1995	1996	1997	1998	1999
	Dinar									
Jordan										
1 Tax revenues	383.9	401.5	639.3	643.4	694.5	747.9	840.9	798.0	848.6	884.2 ⁽³⁾
- Taxes on Income and Profits	114.0	92.8	109.5	118.8	136.6	142.4	173.0	150.0	139.6	152.8
- Taxes on Foreign Trade	116.7	136.1	286.4	237.7	222.5	210.3	225.9	246.0	294.3	279.3
- General Sales Tax	90.4	96.1	138.4	174.3	222.5	263.6	310.0	315.0	340.3	372.5
Other taxes	62.8	76.5	105.0	112.6	112.9	131.6	132.0	87.0	74.4	79.6
2- Non-tax revenues	360.1	427.3	529.6	548.1	552.0	693.0	589.7	497.0	637.9	705.5
Licenses	36.3	45.6	70.5	62.0	63.4	65.7	72.1	32.0	24.2	24.9
Fees	71.9	83.4	104.9	113.3	125.5	151.3	151.2	166.0	167.9	172.3
Post, telegraph and telephone	75.0	86.8	120.3	135.9	154.3	158.3	6.4 ⁽³⁾	6.0	5.7	6.2
- Interests and profits	86.4	69.0	67.1	64.5	43.0	38.7	30.0	19.0	152.3	197.4 ⁽³⁾
- Miscellaneous	90.5	142.4	166.8	172.4	165.8	279.0	330.0	374.0	287.8	304.7
Total	744.1	828.8	1,168.9	1,191.5	1,246.5	1,450.9	1,430.6	1,395.0	1,496.5	1,589.7
	Dinar									
Kuwait⁽¹⁾										
1- Tax revenues	9.2	4.6	79.2	104.9	93.2	91.0	108.5	118.1	116.1	117.7 ⁽⁴⁾
- Taxes on net income and profits	1.8	2.8	15.6	33.8	22.9	13.9	19.9	28.4	24.7	25.2
- Taxes and duties on property	1.2	0.6	1.6	2.5	4.3	4.5	4.3	5.2	5.1	6.6
- Entry and registration fees	-	1.1	1.0	1.1	1.0	1.1	1.2	1.2	1.2	1.2
- International trade and transactions	6.2	0.1	61.0	67.5	65.0	71.5	83.1	83.3	85.1	84.7
2- Non-tax revenues	264.7	642.7	2,284.4	2,670.2	3,007.5	3,382.1	4,282.5	3,489.7	2,681.6	2,106.3
Oil revenues	246.1	495.9	2,085.3	2,324.3	2,784.7	3,113.5	3,935.9	3,208.4	2,254.4	1,761.0
Total operating revenues of government enterprises	17.5	76.0	141.7	175.0	177.7	206.6	225.1	230.5	242.3	300.3
Sales of government land	-	0.2	15.7	0.5	0.5	0.6	81.7	0.7	0.6	1.0
Other	1.1	70.6	41.7	170.4	44.6	61.4	39.8	50.1	184.3	44.0
Grand total	273.9	647.3	2,363.6	2,775.1	3,100.7	3,473.1	4,391.0	3,607.8	2,797.7	2,224.0

٨١ (Cont'd)
الإيرادات الحكومية
Government revenues

Millions	1990	1991	1992	1993	1994	1995	1996	1997	1998	1999	المليون الوطني
Lebanon (5)											ليرة
A Current revenues	55,300	300,600	843,700	1,127,600	1,407,400	2,015,300	2,562,000				لبنان (5)
1 Tax revenues	40,800	221,200	613,300	950,600	1,210,000	1,793,000	2,287,000	2,683,650	3,092,160		1 الإيرادات الجارية
Income and Property taxes	37,100	89,700	183,100	178,600	255,000	242,000	475,000				1- إيرادات ضريبية
Dom taxes on goods & serv	1,400	33,500	106,500	80,400	129,300	163,000	80,000				ضرائب الدخل والضريبة
-Import duties	2,300	98,000	323,700	662,800	791,400	1,320,000	1,632,000	1,560,700	1,763,040		الضريبة الجمركية
-Other taxes				28,800	34,300	68,000	100,000				ضرائب اخرى
2 Non-tax revenues	14,500	79,400	230,400	177,000	197,400	222,300	275,000	835,100	879,240		2 إيرادات غير ضريبية
B-Miscellaneous revenues	71,100	221,600	187,200	727,400	833,600	1,017,700	971,000	491,420	469,750		ب إيرادات متنوعة
Total revenues	126,400	522,200	1,030,900	1,855,000	2,241,000	3,033,000	3,533,000	4,010,170	4,441,150		مجموع الإيرادات
Oman											ريال
Oil revenues	1,588.3	1,289.5	1,338.9	1,360.7	1,364.0	1,433.3	1,529.0	1,805.6	1,303.5	1,259.3	عمان
-Oil (net)	1,538.0	1,240.7	1,275.8	1,302.8	1,311.5	1,372.7	1,473.0	1,748.9	1,240.2	1,201.7	الإيرادات النفطية
-Natural Gas	50.3	48.8	63.1	57.9	52.5	60.6	56.0	56.7	63.3	57.6	الغاز (صافي)
Non oil revenues	288.0	295.6	341.3	363.2	393.4	418.3	461.2	461.6	542.8	537.7	الإيرادات غير النفطية
Capital revenues	5.6	6.0	6.5	6.2	6.0	11.1	10.2	7.6	9.1	13.5	إيرادات رأسمالية
-Capital repayment	17.6	14.7	19.2	14.4	20.4	8.3	12.2	16.0	40.1	36.0	الإستثمارات الرأسمالية
-Other	264.8	274.9	315.6	342.6	367.0	398.9	438.8	438.0	493.6	488.2	اخرى
Total revenue	1,876.3	1,585.1	1,680.2	1,723.9	1,757.4	1,851.6	1,990.2	2,267.2	1,846.3	1,797.0	المجموع الإيرادات
Qatar (6)											ريال
Revenues	12,008	10,648	12,121	10,644	10,188	12,226	13,459	14,742	15,219	10,533 ⁽⁴⁾	الإيرادات
-Oil revenues											- الإيرادات النفطية
-Non-oil revenues											- الإيرادات الغير بترولية

١-١ (Cont'd)
الإيرادات الحكومية

Government revenues

Millions	National currency										المليون
	1990	1991	1992	1993	1994	1995	1996	1997	1998	1999	
Saudi Arabia											
Total Revenues		316,639 ⁽¹⁾	165,385	141,445	128,991	146,500	179,085	205,500	141,608	147,500 ⁽²⁾	مجموع العائدات
Oil revenues			127,077	105,976	95,505	105,728	135,982	159,985	79,998	104,500	عائدات النفط
-Others			38,308	35,469	33,486	40,772	43,103	45,515	61,610	43,000	أخرى
Syria ⁽⁴⁾											
1- Taxes and duties revenues	22,123	27,720	29,408	29,489	40,456	48,903	57,371	69,296	75,516		1 إيرادات الضرائب والرسوم
-Direct taxes	16,429	20,837	21,873	20,243	27,987	31,611	36,110	48,143	52,646		إيرادات مباشرة
-Indirect taxes	5,694	6,883	7,535	9,246	12,469	17,292	21,261	21,153	22,870		إيرادات غير مباشرة
2 Services commutation and domain revenues	2,666	3,454	4,858	5,658	6,643	7,186	12,743	18,574	20,054		2- بدلات التصفية وإيرادات الملكة التولية
3- Miscellaneous revenues	18,464	26,762	36,816	35,197	40,903	46,157	53,929	48,108	60,385		3 إيرادات متنوعة
Grants and subventions	1,410	900	800								هبات واعانات
-Loans and assistance	1,750	10,304	13,904								قروض ومساعدات
-Others	15,304	15,558	22,112	35,197	40,903	46,157	53,929				متنقلة
4- Available surplus	13,065	13,078	16,127	18,504	18,578	23,147	32,870	44,516	47,081		4- الفص الساج
Budget surplus	7,555	7,186	9,790	11,995	11,567	14,309	22,054	32,303	33,799		فص الموازنة
Liquidity surplus	4,860	5,208	5,658	5,839	5,927	6,435	8,203	9,501	10,588		فص السيولة
-Municipalities	650	684	679	670	1,084	2,403	2,614	2,712	2,694		البلديات
5 Exceptional revenues of which	11,176	13,676	5,834	34,170	37,583	36,647	31,137	30,631	34,264		5 إيرادات استثنائية ومنها
-Foreign loans and resources	3,277	4,360	5,607	22,868	24,530	24,282	22,396	22,184	23,680		قروض ومواد خارجية
Other investment revenues	191	161	227	11,302	13,053	12,364	8,741	8,447	10,584		إيرادات استثمارية أخرى
Total	67,494	84,690	93,042	123,018	144,162	162,040	188,050	211,125	237,300		المجموع

٧٠-١ (Cont d)
الإيرادات الحكومية
Government revenues

Millions	National currency									
	1990	1991	1992	1993	1994	1995	1996	1997	1998	1999
	المليون الوطنية									
	Dirham									
United Arab Emirates (8)										
1 Tax revenues		245	3,330	4,371	4,837	7,184	9,612	10,021	7,853 ⁽⁹⁾	7,224 ⁽¹⁾
-Customs		245	310	403	736	1,435	1,427	1,676	1,821	1,883
-Other tax revenues			3,020	3,968	4,101	5,749	8,185	8,345	6,032	5,341
2- Non-tax revenues		40,414	42,095	35,648	32,627	35,349	41,619	46,645	34,860	36,537
-Oil & Gas revenues		39,915	37,212	32,044	28,694	32,033	37,007	41,138	25,500	28,054
Enterprise Profits		499	3,997	1,202	1,422	1,311	1,989	2,652	3,051	3,374
Other non tax revenues		7,174	1,886	2,402	2,511	2,005	2,623	2,855	6,309	5,109
3- Other revenues		47,833	46,425	40,019	37,464	42,533	51,231	56,666	42,713	43,761
Total revenues		19,407	27,238	27,880	30,653	36,153	118,585	216,574	286,516 ⁽¹³⁾	
Republic of Yemen										
	ريال									
الجمهورية اليمنية										
Current revenues		19,407	27,238	27,880	30,653	36,153	118,585	216,574	286,516 ⁽¹³⁾	
1- Tax revenues		13,733	20,077	18,561	22,017	24,772	79,368	96,447	110,305	
A Direct taxes		5,438	8,918	6,666	8,830	12,541	16,537	34,581	44,552	53,667
Zakat		348	449	446	526	613	1,307	1,488	2,677	
Taxes on income and profit		4,876	8,156	5,827	8,072	11,710	15,385	32,809	42,451	50,330
-Capital and used property taxes		214	313	394	232	218	464	613	660	
B- Indirect taxes		8,295	11,160	11,894	13,188	12,232	44,788	51,895	56,638	
-Foreign trade taxes		4,012	6,013	6,647	7,535	7,328	25,997	25,564	29,653	
-Consumption tax		847	957	1,422	1,668	1,720	4,340	10,077	10,416	
Stamp tax		175	220	333	408	435	973	1,200	500	
Production tax		2,719	3,844	3,288	3,431	2,486	7,432	13,853	14,939	
Other indirect taxes		542	126	205	146	263	545	1,213	1,131	
2 Government service revenues		501	522	715	829	774	1,986	2,140	3,106	
-Agriculture service		8	5	5	5	4	30	36	49	
-Urban planning, housing and construction		33	140	159	129	96	170	169	491	

المصروفات الحكومية

Government expenditures

Millions	National currency	1990	1991	1992	1993	1994	1995	1996	1997	1998	1999	العملة الوطنية	المليارات الدينامية
Bahrain													
	Dinar												
-Public administration		156.5	155.0	170.9	199.3	203.8	169.2	106.5	73.8	97.7			الجزء المتبقي
-Defense		81.2	89.2	94.6	94.4	96.3	102.5	108.5	109.0	111.2			الدفاع
Public order and safety								85.5	91.4	94.7			النظام والامن العام
Education		73.2	77.9	72.0	76.4	77.7	79.9	80.5	84.8	85.3			التعليم
Health		38.6	46.1	49.3	52.8	55.9	55.0	57.1	61.2	57.8			الصحة
Social security and welfare		11.7	10.8	14.1	12.0	24.3	25.0	22.6	24.4	27.7			التأمين الاجتماعي
-Housing and community amenities		12.2	10.4	13.0	17.8	10.4	8.8	7.7	22.3	22.8			السكن ومدافع المجتمع السكنية
-Rec, culture and religious affairs		9.4	9.5	10.8	10.5	10.1	9.7	3.7	10.5	11.8			ثقافة وترفيه والظروف الدينية
-Fuel and energy		28.6	26.2	30.7	34.0	49.0	57.1	60.3	89.1	83.6			طاقة والمصرفك
Agriculture, forestry, fishing and hunting		2.0	0.8	0.8	0.9	1.2	3.2	4.3	4.4	4.1			الزراعة والصيد والصيد
Mining, manufacturing and construction		1.3	1.4	1.9	2.6	2.4	2.4	2.3	3.5	3.6			التعدين والانشاءات
-Transportation and communication		65.9	59.4	71.2	61.5	62.7	53.2	21.3	23.4	20.2			المواصلات والاتصالات
-Other economic affairs and services		4.2	3.8	4.4	4.7	4.6	3.5	0.3	0.7				خدمات وشؤون اقتصادية اخرى
-Other expenditures		20.2	12.3	15.1	26.5	25.0	24.6	20.7	21.5	24.1			مصرفات اخرى
Total expenditures		505.0	502.8	548.8	593.4	623.4	594.1	581.3	620.0	644.6			مجموع المصروفات
Egypt (1)													
	Pound												جنيه
A-Current expenditures of which		29,679	36,198	41,292	46,097	47,632	51,967	53,430	55,690	59,570			مقتصر (1)
-Wages and salaries		9,256	10,792	13,329	15,010								ا-انفاق الجارية ومنها
-Expenditures on goods and services		1,446	1,766	2,423	2,857								الايجور والمصارف
-General debts		7,046	9,510	13,309	16,498								التعاقب على السلع والخدمات
Defense		4,205	4,850	5,572	5,873								الدفع العام
Subsidies and other current transfers		7,726	9,280	6,659	5,859								الدفع
B-Capital expenditure		15,831	11,365	10,931	10,167	10,624	11,922	13,396	15,093	15,715			ب-الانفاق والمصرفات الجارية الاخرى
Total expenditures		45,510	47,563	52,223	56,264	58,256	63,889	66,826	70,783	75,285			مجموع المصروفات

المصروفات الحكومية

Government expenditures

Millions	1990	1991	1992	1993	1994	1995	1996	1997	1998	1999	العمله الوطني
Jordan											دينار
1-General administration	91	94	110								الأثر، العامة
2-Defence	205.0	219.0	220.7								الطاع
3-Internal order and security	66.6	67.0	72.1								الامن والنظام الداخلي
3-International affairs	8.7	9.2	10.7								مسور، الدولي
4-Finance administration	510.8	586.5	646.1								- الاماره، الماليه
5-Economic development services	147.8	143.5	149.8								خدمات التنبيه الاقتصادي
6-Social services	135.1	159.1	185.3								الخدمات الاجتماعيه
7-Culture and information services	12.8	12.7	16.8								الخدمات الثقافي والاعلامي
8-Communication and transport services	24.2	27.9	36.2								خدمات النقل والمواصلات
Total expenditures	1 120.1	1,234.3	1 348.7								مجموع الاطلاق
Jordan (2)											دينار
Total Expenditures and Net Lending											الإردين (2)
A-Current Expenditures											المجمل الاطلاق ومساكن الامراض
1-Salaries and Wages											1- المصنف الجاريه
2-Purchases of Goods and Services											2- المشتريات من السلع والخدمات
3-Interest Payments (Commitment Basis)											3- فوائد القروض (على اساس الاستحقاق)
Internal											داخليه
- External											خارجيه
4-Food Subsidies											4- دعم المواد التموينيه
5-Other Transfers											5- تحويلات اخرى
Pensions											التقاعد
Social Security											الصمن الاجتماعيه
- Decentralized Agencies											دعم المؤسسات
- Relief Operations											- اعطاء القرض
- University and Municipalities											- دعم الجامعات والمدينيه
- Other											اخرى
6-Defence and Security											6- الطاع والامن
7-Other											7- اخرى

٧-2 (Cont'd)

المصروفات الحكومية

Government expenditures

Millions	1990	1991	1992	1993	1994	1995	1996	1997	1998	1999	العملة الوطنية
Jordan (cont'd)											دينار
B- Capital Expenditures				253.8	272.7	333.8	363.6	287.0	365.5	299.0 ^(a)	
C- Net Lending				22.0	-20.0	5.4	13.8	1.0	45.0	65.3	
- Gross Lending				29.5	35.4	42.7	38.4	45.0	77.6	97.4	
- Repayments				51.5	-55.4	-48.1	-52.2	-46.0	32.6	32.1	
											دينار
Kuwait (1)											الدينار الكويتي (1)
Current expenditure	6,976.4	4,999.1	2,717.7	2,920.9	2,995.2	2,966.4	2,685.4	2,591.3	2,692.8	3,009.9 ^(b)	
1 - Consumption expenditure	766.3	1,060.1	1,218.7	1,252.3	1,359.4	1,340.1	1,433.5	1,521.3	1,608.2	1,720.0	
Purchase of goods and services	95.0	231.2	250.7	248.8	293.7	255.6	253.4	266.0	308.5	345.0	
Salaries and wages	671.3	828.9	968.0	1,003.5	1,065.7	1,084.5	1,180.1	1,255.3	1,299.7	1,375.0	
2 - Transfer payments	6,210.1	3,939.0	1,499.0	1,668.6	1,635.8	1,626.3	1,251.9	1,070.0	1,084.6	1,289.9	
- Transfers to households	15.8		37.1		51.3	40.9	39.4	39.7	40.2	43.7	
Transfers abroad	5,764.0	2,266.8	68.2	61.2	89.2	65.3	56.2	102.6	82.9	102.1	
- Other	430.3		1,393.7		1,495.3	1,520.1	1,156.3	927.7	961.5	1,144.1	
Capital expenditure	19.1	61.5	65.7	34.7	28.0	25.6	19.4	27.6	28.6	30.0	
Development expenditure	96.6	186.3	345.8	340.4	383.5	360.5	393.7	414.1	376.6	345.0	
Land purchase expenditure	100.0	111.7	-	60.0	12.6	6.0	11.5	0.5	-	-	
Other	421.8	752.9	807.1	884.8	773.9	768.0	778.6	944.3	942.2	910.1	
Total	7,613.9	6,111.5	3,936.3	4,240.8	4,193.2	4,126.5	3,886.6	3,977.8	4,040.2	4,295.0	

٢ (Cont'd)
المصروفات الحكومية

Government expenditures

Millions	1990	1991	1992	1993	1994	1995	1996	1997	1998	1999	العملة الوطنية
Lebanon (4)											ليرة
A- Current expenditures	467,000	670,500	1,724,400	2,624,000	3,954,000	4,640,000	6,002,000				لبنان (4)
Salaries and wages	215,000	370,000	660,100	1,295,000	1,710,000	1,869,000	2,261,000	2,466,000	2,352,000		أ - المصروفات الجارية
Other current expenditures	48,500	95,000	545,800	545,000	756,000	896,000	1,088,000				رواتب و اجور
Interest payments	203,500	205,500	518,500	784,000	1,488,000	1,875,000	2,653,000	3,408,030	3,351,910		مقتطع جارية اخرى
B Capital expenditures				445,000	1,425,000	1,702,000	1,730,000				توريد
C- Other expenditures	327,100	525,700	712,100					2,765,130	2,202,550		ب - المصروفات الراسميه
Total expenditures	794,100	1,196,200	2,436,500	3,069,000	5,379,000	6,342,000	7,732,000	8,639,160	7,906,460		ج - المقتطع الاخرى
											مجموع المقتطع
Oman											ريال
A -Current expenditure	1 570 1	1,463 0	1 738 3	1,727 6	1,777 3	1,859 5	1,837 7	1,835 5	1,760 4	1,802 6	عمان
Defense and national security	742 3	643 3	777 8	738 2	779 3	776 1	736 8	749 8	675 8	687 2	أ - المصروفات الجارية
Civil ministries	660 0	674 1	779 8	796 7	809 6	878 1	890 9	861 7	893 7	938 3	مقتطع وادمن القومى
Interest on loans	92 4	69 4	98 5	100 3	100 7	115 7	121 2	106 0	101 6	98 8	الوزراء المدنية
Government share in PDO	75 4	76 2	82 2	92 4	87 7	89 6	88 8	108 0	89 3	78 3	قوائد على القروض
B Investment expenditure	285 8	391 7	471 1	477 6	458 9	456 9	403 6	383 7	443 9	426 2	حصص الحكومة فى شركة تنمية بفق عمان
-Civil ministries	163 0	241 2	320 4	313 6	298 7	296 7	221 7	211 0	220 5	215 2	ب - المصروفات الاستثمارية
-Government share in PDO	115 7	142 3	142 3	156 5	151 9	145 8	162 7	140 5	179 3	170 1	الوزراء المدنية
-Natural gas exploration	7 1	8 2	8 4	7 5	8 3	14 4	15 7	14 1	15 7	5 8	حصص الحكومة فى شركة تنمية بفق عمان
-Human resources development program	-	-	-	-	-	-	3 5	18 1	28 4	35 1	التقريب عن الميزان الطبقي
C-Participation & support to the private sector	31 5	13 4	49 3	37 2	16 7	14 6	12 4	88 1	17 3	34 0	برنامج تنمية العمالة البشرية
Total public expenditure	1 887 4	1 868 1	2 248 7	2 242 4	2 252 9	2 331 0	2 243 7	2 307 3	2 221 6	2 262 8	ج - المساهمات ودعم القطاع الخاص
											اجملى الاطلاق العام

٧-2 (Cont'd)

المصروفات الحكومية

Government expenditures

Millions	1990	1991	1992	1993	1994	1995	1996	1997	1998	1999	العملة الوطنية
Qatar (5)											ريال
Total Expenditure	11 388	11,764	12 772	13,462	12,711	13,460	15,947	17,932	16 897	14 136 ⁽⁴⁾	قطر (5)
Current expenditures	9,633	9 316	10,235	10 278	9,891	10 701	12,339	13 695	13,561	11 404	مجموع المصروفات الجارية
Capital expenditures	1 755	2,448	2 537	3,184	2 820	2,759	3 608	4,237	3,336	2,632	المصروفات الرأسمالية
Saudi Arabia (6)											ريال
Expenditures	143,000	359 601	181,000	196 950	160,000	150 000	150,000	181 000	196,000	165,000	السعودية (6)
-Human resources development	25,869	56,392	31,855	32,121	29,226	26,912	27,536	41,595	45,498	42,792	تطوير الموارد البشرية
Transport and communications	8,006	17 420	8,452	8 197	6,855	6,199	6,210	6,890	8,517	5 197	النقل والمواصلات
Economic resource development	4,719	9 184	4,615	5,063	4,284	3 855	4,544	4 733	5,820	4,418	تطوير الموارد الاقتصادية
Health services and social development	11,239	24,492	13 534	13,626	11,259	10,161	10,110	14,366	16,390	15,152	الصحة والتطوير الاجتماعي
Infrastructure development	2 586	4 912	2,090	2,078	1,580	1 395	1,356	1,588	2,160	1,707	تطوير البنى التحتية الأساسية
Municipal services	5,520	11,882	5,922	6,121	5 224	4,880	4,893	5,445	6,546	5,400	الخدمات البلدية
-Defense and national security	48,689	122,666	57,601	61 692	53,549	49,501	50,025	67,975	78,231	68 700	الدفاع والأمن القومي
-Public administration, Public Utilities and General Items	29 188	100,480	49,176	58,171	40,530	39,706	37,952	30,836	25,067	16,458	الأجهزة العامة والمرافق والبنود العامة
-Specialized development funds		2,123	648	714	523	476	415	439	500	420	مؤسسات الأوقاف الحكومية المتخصصة
Domestic subsidies	7,184	10,050	7,107	9,167	6,970	6,915	6,859	7,133	7 271	4,756	الإعانات المحلية
Syria (6)											ليرة
Current expenditure	37,575	57 514	56,792	61 268	76,198	87 941	96,577	102 425	117,700		سوريا (6)
Investment expenditure	24,300	27 177	36,250	61 750	67,964	74 099	91,473	108,700	119,600		التمويل الجارية
Total expenditure	61 875	84 691	93,042	123,018	144,162	162,040	188 050	211 125	237,300		مجموع المصروفات
-Administration and Judgement	10,499	13 131	14,942	18,101	21,246	24,153	27,982	28 965	30,816		الإدارة والقضاء
National security	18 131	32,677	27 121	27,888	36 550	39,981	41 741	43,860	45,912		الأمن القومي
Educational, culture, foreign aff. And inform	6 741	7,068	8,002	14,793	13,211	16,088	18,559	19,725	21,511		التعليم والثقافة والخارجية والإعلام
-Social Welfare	936	863	1 103	2 479	2,672	3 478	3,611	3 015	2,835		الرفاه الاجتماعي
-Economy and Finance	4,762	8 254	9 408	10,213	9 651	12,195	15 454	16,840	22,100		الاقتصاد والتمويل

N-2 (Cont d)

المصروفات الحكومية

Government expenditures

Millions	1990	1991	1992	1993	1994	1995	1996	1997	1998	1999	مليون
Syria (cont'd)											
National currency											العملة الوطنية
Pound											ليرة
Agriculture, Forestry and Fishing	4,066	7,913	10,193	12,240	12,734	15,281	19,443	24,220	25,059		سوريا (تابع)
-Industry mining and power	7,187	6,739	11,572	26,810	33,342	33,747	41,437	49,509	51,182		الزراعة والغابات والاصيد
-Transport, communication & storage	3,869	3,156	3,921	8,098	6,654	7,507	8,427	11,012	17,680		الصناعة، التعدين والطاقة
-Other expenditure	5,684	4,890	6,781	2,397	8,102	9,610	11,396	13,979	20,204		النقل والمواصلات والتخزين
											مختلف اخرى
United Arab Emirates (7)											
National currency											العملة الوطنية
Dirham											درهم
A Current expenditures	50,494	40,319	41,123	41,123	39,204	44,401	58,846	46,933	51,296 ⁽⁴⁾	55,782 ⁽⁵⁾	الإمارات العربية المتحدة (7)
Wages and salaries	9,533	9,918	10,646	10,646	10,914	11,627	12,580	13,115	12,436	12,590	ا - نفقات جارية
Goods and services	13,588	14,274	15,301	15,301	15,773	16,997	18,295	18,359	19,609	21,375	الأجور و الرواتب
Subsidies and transfers	3,507	7,454	4,822	4,822	4,172	7,391	18,634	6,887	7,895	9,625	المنح والخدمات
Other	23,866	8,673	10,354	10,354	8,345	8,386	9,337	8,572	11,256	12,192	الدعم والتحويلات
B Development expenditures	7,171	9,584	11,362	11,362	11,745	11,990	10,193	10,843	13,917	13,682	أخرى
C Loans and equity	1,791	1,532	1,657	1,657	3,997	5,744	4,786	5,805	6,256	2,545	ب- نفقات تنمية
Total expenditures	59,456	51,435	54,142	54,142	54,946	62,135	73,825	63,581	71,469	72,009	ج القروض و المساهمات الرأسمالية

المصروفات الحكومية

Government expenditures

Millions	National currency	1990	1991	1992	1993	1994	1995	1996	1997	1998	1999	العملة الوطنية
الجمهورية اليمنية												
Republic of Yemen												
Rial												
A	General public services	31,117	40,302	49,574	64,709	82,690	111,543	207,713	331,209	320,379 ⁽¹⁾		الخدمات العامة
	General administration	3,661	6,099	13,169	7,788	10,354	10,157	67,749	116,401	117,781		الإدارة العامة
	Security	3,243	13,227	11,220	19,752	7,746	11,332	14,997	18,579	22,417		السلام والأمن
	Defense	10,382	4,083	4,398	6,148	30,273	35,896	44,964	55,104	53,824		الدفاع
	-Education	6,190	8,578	11,725	13,531	16,729	22,771	37,328	45,535	62,043		التعليم
	-Health	1,442	1,962	2,566	3,102	3,028	4,372	8,860	9,562	13,438		الصحة
	-Other social services	85	271	612	688	611	705	1,166	43,014	1,376		خدمات اجتماعية أخرى
	Housing and community development	427	1,116	1,891	3,967	1,498	6,634	10,350	11,515	17,846		خدمات الإسكان وتنمية المجتمع
	Cultural and amusement services	457	686	1,038	1,187	1,541	2,689	3,245	5,830	6,252		خدمات ثقافية وترفيهية
	-Other unclassified expenditures	5,230	4,279	2,956	8,546	10,902	16,986	19,053	25,668	26,400		مصرفات أخرى غير مصنفة
B	Economic services	4,850	3,323	7,148	4,274	4,438	8,337	25,041	19,373	29,675		ب الخدمات الاقتصادية
	-Energy affairs and services	890	1,008	189	1,475	885	3,290	16,938	10,168	9,096		شؤون وخدمات الطاقة
	Agriculture	943	744	2,198	1,475	2,038	3,119	5,531	6,487	10,236		الزراعة
	Mining and manufacturing and construction	2,391	933	3,807	84	361	472	646	944	1,917		الصناعة الحرفية
	-Transport and communication	301	158	461	256	421	460	543	617	1,855		النقل والمواصلات
	-Other economic services	326	480	494	410	733	995	1,383	1,156	6,472		خدمات اقتصادية أخرى
	Total	35,967	43,625	56,722	68,984	87,128	119,880	232,755	340,581	340,054		المجموع

(1) Fiscal year starting 1 July of the same year
(2) As from 1998 official data present the Economic classification of Government Expenditures
(3) Preliminary numbers
(4) Budget Estimates except for the years 1994-1998 which are actual expenditures as provided by ministry of finance
(5) Fiscal year starting 1st April of the same year
(6) Government budget estimates
(7) Consolidated Government Finance Account issued by ministry of finance and industry and local finance departments
(8) Revised

(1) السنة المالية من أول يوليو من العام نفسه
(2) بحسب طريقتيه عرض الميزانية الرسمية للخدمات الحكومية ابتداء من عام 1998 بحيث أصبحت مثل التصنيف الاقتصادي للنفق
(3) أعداد أولية
(4) تقديرات ميزانية الدولة باستثناء مخصصات الحسابات
(5) ميزانية السنة المالية من أول نيسان من العام نفسه
(6) تقديرات ميزانية الدولة
(7) الحساب الموحد للحكومة الصادر عن وزارة المالية و الصناعة و ائتمان المال المحلية
(8) معدل

X-3 (Cont'd)

عرض النقود

Money supply

Millions	National currency										المليون القطري	
	1990	1991	1992	1993	1994	1995	1996	1997	1998	1999		
Jordan											دينار	
1-Currency outside banks	1,006.2	992.4	1,003.9	1,047.9	1,072.6	1,050.9	952.2	987.6	952.8	1,106.6	1	الاردن
2-Demand deposits	440.1	608.0	712.2	682.2	673.6	694.7	587.0	654.8	672.4	678.9	2	1 النقد المتداول خارج البنوك
3-M1(1+2)	1,446.2	1,600.4	1,716.1	1,730.1	1,746.2	1,745.6	1,539.2	1,642.4	1,625.2	1,785.5	3	2 ودائع تحت الطلب
4-Quasi money	1,689.9	2,117.1	2,476.9	2,751.7	3,095.3	3,414.2	3,636.1	3,934.2	4,378.0	4,903.6	4	3 عرض النقد (م1) = (2+1)
5-M2(3+4)	3,136.1	3,717.5	4,193.0	4,481.8	4,841.5	5,159.8	5,175.3	5,576.6	6,003.2	6,689.1	5	4 شبه النقد
6-Other quasi money deposits	81.2	427.3	359.8	266.8	343.6	318.9	221.9				6	5 عرض النقد (م2) = (4+3)
7-M3(5+6)	3,217.3	4,144.8	4,552.8	4,748.6	5,185.1	5,478.7	5,397.2				7	6 ودائع شبه نقدية اخرى
Kuwait											دينار	
1-Currency outside banks	315.3 ⁽¹⁾	445.6	379.1	355.2	351.3	311.5	350.1	345.3	348.7	442.9	1	الكويت
2 Private demand deposits	674.8	755.6	729.4	758.8	774.7	873.5	892.5	902.2	794.7	921.0	2	1 النقد المتداول خارج البنوك
3-M1(1+2)	990.1	1,201.2	1,108.5	1,114.0	1,126.0	1,185.0	1,242.6	1,247.5	1,143.4	1,363.9	3	2 ودائع القطاع الخاص تحت الطلب
4-Private time and saving deposits	5,066.2	4,815.6	4,950.0	5,282.5	5,616.9	6,189.8	6,088.2	6,368.5	6,413.1	6,306.6	4	3 عرض النقد (م1) = (2+1)
5-M2(3+4)	6,056.3	6,016.8	6,058.5	6,396.5	6,742.9	7,374.8	7,330.8	7,616.0	7,556.5	7,670.5	5	4-ودائع التوفير والادخارية
6 Other quasi money deposits	219.1	339.1	218.4	152.1	111.8	62.0	20.1	23.9	13.1	11.2	6	5 عرض النقد (م2) = (4+3)
7-M3(5+6)	5,837.2	6,355.9	6,276.9	6,548.6	6,854.7	7,436.8	7,350.9	7,639.9	7,569.6	7,681.7	7	6 ودائع شبه نقدية اخرى

١٠٣ (Cont'd)
عرض النقود

Money supply

Millions	National currency	العملة الوطنية									
		1990	1991	1992	1993	1994	1995	1996	1997	1998	1999
	Pound										
	Lebanon										
	1-Currency in circulation	332,900	484,630	797,998	714,698	938,763	1,046,200	1,160,705	1,210,045	1,241,298	1,369,300
	2-Sight deposits in L.L.	117,000	204,772	401,401	428,710	498,086	514,411	592,679	719,223	810,224	891,400
	3-M1(1+2)	449,900	689,402	1,199,399	1,143,408	1,436,849	1,560,611	1,753,384	1,929,268	2,051,522	2,260,700
	4-Other deposits in L.L.	819,000	1,461,612	3,193,663	4,165,389	7,149,807	8,102,599	12,248,330	14,502,728	14,502,728	17,978,900
	5-M2(3+4)	1,268,900	2,151,014	4,393,062	5,308,797	8,586,656	9,663,210	14,001,714	14,529,857	16,554,250	20,239,600
	6-Deposits in Foreign Currencies	2,584,600	3,387,457	7,476,327	10,369,667	11,064,566	13,220,126	15,239,303	20,367,593	23,955,122	
	7-M3(5+6)	3,853,500	5,538,471	11,869,389	15,678,464	19,651,222	22,883,336	29,241,017	34,897,450	40,509,372	
	Oman										
	Rial										
	1-Currency outside Commercial banks	214.1	215.9	226.7	232.9	245.6	235.9	231.2	242.2	244.3	273.5
	2-demand deposits	176.0	187.3	204.9	217.2	225.3	233.1	271.1	296.8	248.5	236.0
	3-M1(1+2)	390.1	403.2	431.6	440.1	470.9	469.0	502.3	539.0	502.8	509.5
	4-Quasi Money	781.9	832.7	842.5	865.4	933.2	1,042.9	1,131.5	1,495.2	1,628.5	1,758.0
	5-M2(3+4)	1,172.0	1,235.9	1,274.1	1,315.5	1,404.1	1,511.9	1,633.8	2,034.2	2,131.3	2,267.5

X.3 (Cont'd)

عرض النقود

Money supply

Millions	National currency									
	1990	1991	1992	1993	1994	1995	1996	1997	1998	1999
	ريال									
Qatar	قطر									
1 Currency issued	1 464.1	1 409.3	1 455.3	1 514.7	1 551.0	1 561.8	1 568.4	1 754.9		
2 Currency outside banks	1 349.9	1 272.2	1 311.5	1 350.3	1 349.6	1 407.2	1 403.9	1 554.9	1 499.3	1 713.9
3-Demand deposits	2 705.2	2 353.5	2 669.1	2 805.4	2 560.6	2 312.6	2 480.9	2 575.3	2 716.9	2 464.7
4-Time and savings deposits	3 192.9	5 525.9	6 680.0	7 253.1	9 266.2	9 510.1	10 847.1	11 729.8	13 343.6	14 945.6
5-Deposits in foreign currency	6 350.7	4 763.9	4 355.8	4 494.9	5 242.1	5 391.4	4 925.1	5 736.0	5 773.2	6 857.9
6-Government deposits	817.3	2 424.6	5 020.4	4 317.3	3 398.3	4 507.7	5 715.8	6 914.9		
Local currency	240.9	1 545.2	2 796.2	2 250.2	2 193.1	2 466.7	2 200.0	2 475.2		
Foreign currency	576.4	879.5	2 224.2	2 067.1	1 205.2	2 041.0	3 515.8	4 439.7		
7-Money supply (M1=2+3)	4 055.1	3 625.7	3 980.6	4 155.7	3 910.2	3 719.8	3 894.8	4 130.2	4 216.2	4 178.6
8-Money supply(M2=M1+4+5)	13 598.7	13 915.5	15 016.4	15 903.7	18 418.5	18 621.3	19 657.0	21 596.0	23 333.0	25 982.1
9 Money supply(M3=M2+6)	14 416.0	16 340.1	20 036.8	20 221.0	21 816.8	23 129.0	25 372.8	28 510.9		
	ريال									
Saudi Arabia	السعودية									
1 Currency outside banks	44 776	41 620	43 770	42 623	44 965	43 087	43 038	45 823	45 019	55 060
2-Demand deposits	57 488	75 850	84 160	78 880	80 679	81 384	89 890	95 361	95 253	101 605
3-M1(1+2)	102 264	120 470	127 930	121 503	125 644	124 471	132 928	141 184	140 272	156 665
4 Private time and saving deposits	39 281	44 623	46 325	47 892	51 417	61 223	71 081	77 166	83 436	85 341
5 M2(3+4)	141 545	165 093	174 255	169 395	177 061	185 694	204 009	218 350	223 708	242 006
6 Quasi money	46 893	50 749	46 923	57 405	56 185	54 368	54 492	53 649	58 353	59 139
7 M3(5+6)	188 438	215 842	221 178	226 800	233 246	240 062	258 501	271 999	282 061	301 145

٣ (Cont'd)
عرض النقود

Money supply

Millions	National currency										الإمارات العربية المتحدة Dirham
	1990	1991	1992	1993	1994	1995	1996	1997	1998	1999	
	سوريا ليرة										
	سوريا ليرة										
1-Currency outside banks	76,202	93,450	107,602	126,117	135,021	143,800	153,252	159,808	177,978	1	153,252
2-Private demand deposits	34,989	41,618	49,305	65,316	72,085	81,239	90,781	101,120	104,041	2	101,120
3-M1(1+2)	111,191	134,068	156,907	191,433	207,106	225,039	244,033	260,927	282,019	3	260,927
4-Private time and saving deposits	21,898	30,084	38,757	46,060	53,718	60,526	69,297	78,682	92,596	4	78,682
5-N12(3+4)	133,089	164,152	195,664	237,493	260,824	285,565	313,329	339,609	374,614	5	313,329
6-Other quasi money deposits	1,591	2,561	2,748	11,474	17,915	17,262	17,669	17,031	16,241	6	17,669
7 M3(5+6)	134,679	166,713	198,412	248,967	278,340	302,827	330,998	356,640	390,855	7	330,998
	الإمارات العربية المتحدة درهم										
1-Currency with the public	4,391	4,676	5,108	5,667	6,030	6,404	6,767	7,367	8,195	1	6,767
2-Monetary deposits	6,370	8,336	9,873	12,507	13,152	14,420	15,499	18,002	19,589	2	15,499
3 M1(1+2)	10,761	13,012	14,981	18,174	19,182	20,824	22,266	25,369	27,784	3	22,266
4-Quasi-monetary deposits	47,304	53,464	54,563	51,370	54,700	60,578	64,721	69,486	71,041	4	64,721
5-N12(3+4)	58,065	66,476	69,544	69,544	73,882	81,402	86,987	94,855	98,825	5	86,987
6-Government deposits	15,133	17,024	17,400	18,580	19,026	22,091	17,470	15,657	20,374	6	17,470
7 M3(5+6)	73,198	83,400	86,944	88,124	92,908	103,493	104,457	110,512	119,199	7	104,457

X-3 (Cont d)

عرض النقود

Money supply

Millions	National currency										الملي الوطني	
	1990	1991	1992	1993	1994	1995	1996	1997	1998	1999		
Republic of Yemen												ريال
1-Currency outside banks	39,895	45,161	55,531	79,019	111,006	129,114	120,477	126,904	139,668	166,924	166,924	1- النقد المتداول خارج البنوك
2-Private demand deposits	14,642	15,707	20,249	24,338	28,703	35,021	36,221	39,480	40,259	40,273	40,273	2- ودائع القطاع الخاص بحد الطلب
3-M1=(1+2)	54,537	60,868	75,779	103,357	139,709	164,135	156,698	166,384	179,927	207,197	207,197	3- عرض النقد (أ1) = (2+1)
4-Time and saving deposits	10,198	12,649	14,093	16,167	19,636	26,553	45,317	52,055	53,746	56,245	56,245	4- الودائع الزمنية والادخارية
5-M2=(3+4)	64,734	73,517	89,872	119,524	159,345	190,688	202,015	218,439	233,674	263,442	263,442	5- عرض النقد (أ2) = (4+3)
6-Other quasi money deposits	7,781	5,824	7,308	7,471	7,825	57,577	67,536	79,950	99,676	115,853	115,853	6- ودائع شبه نقدية أخرى
7-M3=(5+6)	72,515	79,341	97,180	126,995	167,169	248,265	269,551	298,389	333,350	379,294	379,294	7- عرض النقد (أ3) = (6+5)

(1) July 1990

(2) Provisional numbers

1990 يوليو (1)

أرقام أولية (2)

الائتمان المصرفي حسب النشاط الاقتصادي
Banking credit by economic activity

Millions	1990	1991	1992	1993	1994	1995	1996	1997	1998	1999	العملة الوطنية	مليون
National currency												
Dinar												
Bahrain												
Manufacturing	111.4	113.5	132.4	141.8	140.2	127.0	124.6	157.6	189.0	210.1		التجزئة
Mining and quarrying	25.1	29.4	26.3	22.3	18.4	14.5	10.1	2.7	3.6	0.5		صناعة
Agriculture and fishing	0.7	1.7	0.4	1.0	2.2	3.6	3.9	5.8	5.9	4.1		صناعات الخدمات
Construction	99.5	91.4	85.3	108.3	126.7	147.4	155.8	144.5	139.4	158.7		الزراعة وسيد الأسماك
Trade	111.9	118.2	129.9	149.6	166.4	186.6	199.8	223.3	256.0	278.8		النساء والملابس
Transport & communication	63.7	30.6	15.7	18.0	28.1	25.9	23.2	19.7	16.2	22.8		السيارات
Government	12.2	15.0	17.8	30.4	35.7	45.2	25.5	51.0	68.3	100.9		مفكره
Personal	182.3	167.2	210.2	265.8	293.1	286.4	308.1	380.3	409.2	467.6		اسداس
Other	29.0	28.4	136.5	52.3	72.2	88.3	92.5	99.5	85.4	106.4		اخرى
Total	635.8	595.4	754.5	789.5	883.0	924.7	943.5	1,084.4	1,173.0	1,349.9		لمجموع
Pound												
Egypt												
Total lending & discount of which for Government							143,048	158,906	188,887	218,463		مصر
In local currency							19,344	12,090	11,959	12,040		ايجامى ارضه الاقراض و الخصم منها
In foreign currencies							17,717	9,417	8,974	9,000		العملة
Non-Gov. lending & discount							1,627	2,673	2,985	3,040		بالعملة المحلية
Balances in local currency							123,704	146,816	176,928	206,423		بالعملة الاجنبية
Agriculture							92,608	105,896	133,363	163,025		الاقراض و الخصم غير الحكومه
Industry							2,891	3,730	4,929	4,116		الارصد بالعملة المحلية
Trade							30,542	34,365	42,101	52,838		الزراعة
Services							25,535	27,800	35,403	42,623		صناعة
Unclassified sectors							17,119	20,121	26,343	35,381		السياره
Balances in foreign currencies							16,521	19,880	24,587	28,067		لطاقات غير مورعه
Agriculture							31,096	40,920	43,565	43,398		الارصد بالعملة الاجنبية
Industry							356	375	403	467		الزراعة
Trade							12,283	16,481	17,955	19,258		صناعة
Services							8,831	11,568	10,520	9,034		السياره
Unclassified sectors							6,849	8,901	11,056	12,041		الخدمات
Total							2,777	3,595	3,631	2,598		لطاقات غير مورعه

٤ (Cont'd)

الإيمان المصرفي حسب النشاط الإقتصادي
Banking credit by economic activity

Millions	National currency										
	1990	1991	1992	1993	1994	1995	1996	1997	1998	1999	المجموع
Jordan	دينار										
Agriculture	53.7	49.8	54.4	65.4	75.5	75.7	79.5	93.3	115.3	121.1	الإجمالي
Mining	12.3	5.2	20.0	56.2	51.7	53.5	104.7	86.6	85.9	92.8	الزراعة
Industry	224.6	245.3	269.3	329.6	419.9	494.8	505.9	503.9	615.9	658.9	الصناعة
General commerce and trade	407.8	465.9	524.9	631.8	798.6	970.4	1,035.7	1,064.5	1,104.7	1,137.5	التجارة العامة
Construction	422.7	436.3	463.3	458.1	687.0	757.4	777.8	775.2	791.4	763.6	البناء
Public corporations	218.8	201.5	186.7								الشركات والمؤسسات العامة
Transportation	45.5	65.5	78.3	65.0	198.3	195.6	200.3	217.7	223.6	200.7	النقل
Tourism hotels and restaurants	33.3	31.8	37.3	32.8	38.1	46.4	53.6	70.0	108.7	139.4	السياحة والفنادق والمطاعم
Financial institutions	45.5	35.5	48.8								المؤسسات المالية
Professional and private individuals	288.5	318.8	375.3								القطاعات المهنية والأفراد
Services and public utilities ⁽¹⁾				43.6	150.5	199.8	214.4	220.2	223.0	230.6	خدمات ومرافق عامة ⁽¹⁾
Financial services ⁽¹⁾				174.8	175.3	159.5	156.4	154.1	161.2	177.4	خدمات مالية ⁽¹⁾
Buying Shares and Other	110.9	110.2	160.0	884.0	653.5	752.6	792.0	794.2	855.6	944.0	سراء الأسهم وأخرى
Total	1,863.6	1,965.8	2,218.3	2,741.3	3,248.4	3,705.7	3,920.3	3,979.7	4,285.3	4,466.0	المجموع
Kuwait	دينار										
Trade	1,013.0	301.3	392.7	484.5	532.3	418.4	519.0	705.7	818.4	929.6	التجارة
Industry	270.9	18.9	36.2	49.5	121.1	160.6	225.2	373.0	372.9	388.9	الصناعة
Construction	1,120.1	32.1	59.1	75.1	114.2	150.0	207.2	304.5	394.5	363.4	البناء
Agriculture and fisheries	20.1	1.1	5.6	4.4	6.4	8.7	9.9	15.9	8.8	8.4	الزراعة وصيد الأسماك
Non bank financial institutions	41.9	57.8	54.0	64.8	108.8	139.6	183.7	264.7	280.6	304.7	مؤسسات مالية غير بنوك
Personal Facilities	1,469.7	332.4	338.0	366.2	465.7	1,171.8	1,456.5	1,722.1	1,715.9	1,601.9	سهيلات شخصية
Real estate	1,129.5	71.2	55.5	105.0	195.9	235.1	420.6	674.3	842.6	999.9	العقار
Other	128.9	21.8	91.6	91.3	157.7	152.1	151.0	264.1	367.9	418.0	أخرى
Total	5,564.1	836.6	1,032.7	1,240.8	1,703.1	2,436.3	3,173.1	4,324.3	4,801.6	5,014.8	المجموع

٤ (Cont d)
الائتمال المصرفي حسب النشاط الإقتصادي
Banking credit by economic activity

Millions	1990	1991	1992	1993	1994	1995	1996	1997	1998	1999	الملة الوطنية
National currency											
Pound											
Lebanon											ليرة
Agriculture	16 740	28 193	60,499	74,862	137,863	177,072	205,742	236,682	285,893		لبنان
Industry	154,766	182,690	418,212	529,927	1,060,380	1,375,416	1,703,111	1,983,887	2,436,472		الزراعة
Construction	134,056	186,318	398,046	533,464	1,446,689	2,168,403	2,813,327	3,285,226	4,228,974		الصناعة
Trade and services	799,431	1,038,820	2,553,927	3,164,827	3,749,657	4,946,714	5,907,343	7,190,345	8,671,285		تجارة وخدمات
Financial intermediation	40,395	36,326	55,217	50,104	260,441	272,715	431,698	464,211	580,632		الوساطة المالية
Others ^(b)	401,850	498,196	1,315,710	1,541,446	212,462	314,882	441,184	620,246	805,801		مختلفة ^(b)
Individuals					782,019	1,129,977	1,505,212	2,165,981	2,347,364		الأفراد
Total	1,547,238	1,970,543	4,801,611	5,894,630	7,659,511	10,385,179	13,007,617	15,946,578	19,356,421		المجموع
Rial											
Oman											ريال
Import trade	250.6	231.5	242.0	213.4	230.0	241.2	253.8	306.6	300.2		الاستيراد
Export trade	4.7	6.8	8.1	7.1	13.1	6.9	7.0	6.5	12.8		التصدير
Wholesale and retail trade	54.5	58.7	73.6	96.3	82.7	126.9	118.4	159.8	176.8		تجارة الجملة و التفرقة
Mining and quarrying	22.1	22.5	19.6	15.7	16.6	20.7	13.1	26.0	47.2		التعدين والتعديبات والصخور
Construction	125.9	112.0	126.1	133.9	120.2	125.6	136.9	153.5	164.9		البناءات
Manufacture	39.7	32.5	35.7	40.2	43.1	65.2	86.7	125.4	173.5		الصناعة
Electricity, gas and water	3.8	6.6	6.8	8.7	6.6	9.0	10.6	9.8	13.5		الكهرباء والغاز والماء
Transport and communication	9.6	9.3	10.9	9.4	19.3	19.5	30.6	27.4	36.4		المواصلات و نقل
Financial institutions	15.8	23.2	23.9	18.9	47.1	54.4	105.0	132.2	168.6		المؤسسات المالية
Services	39.9	31.8	34.8	45.7	51.2	68.2	68.2	133.1	165.4		الخدمات
Government	31.9	19.6	28.8	40.8	27.0	26.1	67.7	47.6	39.8		الحكومة
Personal loans	303.8	337.5	384.9	440.6	466.7	442.4	552.8	803.2	948.7		القروض الشخصية
Agriculture and allied activities	8.6	6.1	5.7	5.1	9.5	9.6	9.8	9.9	15.6		الزراعة و الأنشطة المرتبطة بها
All others	61.2	76.0	71.0	80.8	127.6	191.0	203.3	301.5	366.3		اخرى
Total	972.0	974.0	1,072.9	1,136.7	1,260.7	1,406.7	1,663.8	2,242.4	2,629.8		المجموع

٤ (Cont d)

الائتمان المصرفي حسب النشاط الاقتصادي
Banking credit by economic activity

Millions	1990	1991	1992	1993	1994	1995	1996	1997	1998	1999	
	العملة الوطنية										
	ريال										
Qatar											
Trade	1 769.3	3 039.8	5 773.4	6 111.2	4 388.7	4 292.4	4 146.5	4 407.6	4 597.5	4 574.6	
Industry	64.3	160.7	201.7	275.0	205.3	310.2	300.5	378.4	428.3	404.8	
Agriculture	7.9	62.9	-	11.5	90.9	30.4	14.3	16.7	14.7	19.3	
Transportation	34.9	185.5	322.1	295.4	282.6	265.3	259.9	270.8	356.0	339.4	
Land and construction	544.0	580.8	351.5	405.6	955.3	669.3	773.9	469.4	987.8	1 058.5	
Government establishments	1 849.2	6 803.4	8 015.9	7 756.7	8 775.6	8 925.9	11 062.0	11 409.3	14 169.1	12 901.0	
Banks and finance	9.3	16.4	79.7	46.2	31.0	0.0	0.0	0.0	0.0	0.0	
Individuals and professionals	666.5	1 266.7	2 569.6	2 937.6	3 428.7	3 922.0	3 431.5	5 885.4	6 497.9	8 004.2	
Others	120.9	227.4	799.0	885.3	2 505.2	731.5	1 279.7	1 059.3	1 039.5	1 239.0	
Total credit	5 066.3	13 343.6	18 112.9	18 724.5	20 663.3	19 147.1	21 268.3	23 896.9	28 090.8	28 540.8	
	ريال										
Saudi Arabia											
Agriculture and fishing	1 193	1 604	2 071	2 853	2 708	1 669	2 330	1 211	1 058	1 458	
Manufacturing and processing	5 138	6 324	7 294	9 580	12 883	12 187	13 848	14 424	21 447	23 753	
Mining and quarrying	253	449	514	670	810	558	616	1 267	1 939	1 799	
Electricity water and other utilities	664	945	1 892	1 431	2 586	3 569	8 478	4 535	1 144	1 454	
Building and construction	10 986	10 744	11 985	12 409	14 142	14 369	13 955	15 686	19 395	19 373	
Commerce	14 705	14 829	20 160	22 999	28 252	35 031	29 733	36 950	46 508	38 966	
Transport and communication	5 353	5 758	5 714	5 101	6 182	5 782	3 188	3 206	2 729	6 858	
Finance	9 525	13 103	15 364	11 591	8 442	4 304	5 984	5 823	6 134	6 469	
Services	4 302	7 252	7 876	5 870	3 844	4 250	7 194	7 445	10 665	9 891	
Miscellaneous	15 000	23 847	35 072	47 540	54 206	56 140	48 297	58 666	67 808	56 302	
Total	67 119	84 855	107 942	120 044	134 055	137 859	133 623	149 213	178 827	166 323	

الأسمان المصرفي حسب النشاط الاقتصادي
Banking credit by economic activity

Millions	1990	1991	1992	1993	1994	1995	1996	1997	1998	1999	المصدر الوطني
Syria											ليرة
Agriculture	8 924	12,106	15,628	17,967	19 667	21,328	22 070	23,431	23,336		سوريا
Industry	5,348	5 916	6,828	16,671	4,850	4 847	4,917	5 909	4,949		لبنان
Construction	5 133	6,893	8,694	11 308	15,436	18,579	20,429	22,803	24 156		لبنان
Trade	57,802	71 479	90,282	155,533	127 056	146,278	152 594	169 190	163 448		لبنان
Services	11	357	17	39	2 174	0	0	0	0		لبنان
Other	1,825	2 420	3 646	4 000	4 770	12 997	13,720	16,468	16 976		لبنان
Total	79,143	99 171	125,096	205,517	173 953	204 029	213 730	237,801	232 866		لبنان
United Arab Emirates											درهم
Agriculture & Fishing	192	196	181	217	218	380	506	682	1,176	1,455 ⁽¹⁾	الإمارات العربية المتحدة
Mining and Quarrying	361	415	270	1 512	4,517	4,996	3,747	4,095	10,538	11,928	الإمارات العربية المتحدة
Industry	2 786	2,780	3,052	2,964	4 099	5,648	5,235	5 799	0	0	الإمارات العربية المتحدة
Electricity, Gas and Water	2	4	1	1	66	2	29	17	4	146	الإمارات العربية المتحدة
Construction	11 352	12 827	13 152	13 558	14,073	15,208	15,662	17 944	18,770	20,424	الإمارات العربية المتحدة
Trade	19 208	21,368	22,872	25,716	27 683	30,398	33 913	35,737	37,739	39 252	الإمارات العربية المتحدة
Transport Storage and Communication	1,622	1 893	1 893	2 049	2 142	1,993	2,261	2 913	3 460	3 719	الإمارات العربية المتحدة
Financial Institutions (Excl Banks)	2,118	1 082	1 338	2,156	1,761	1,560	1,352	1 580	2,153	1,857	الإمارات العربية المتحدة
Government	8,251	10,040	10,806	12,334	12 558	12 787	10,394	9,105	12 719	15 725	الإمارات العربية المتحدة
All Others	12 446	12 207	13 447	14 182	16,577	19,140	22 058	27 542	35,032	37,685	الإمارات العربية المتحدة
Total	58,338	62 812	67 012	74,689	83,694	91,512	95 157	105,414	121 591	132,191	الإمارات العربية المتحدة

(1) Effective December 1993 data was reclassified according to new definitions of monetary sectors

(2) Includes credits to individuals from 1990 till 1993

(3) Provisional numbers

(1) تم إعادة تصنيف قروض اعتباراً من كانون أول 1993 بموجب معايير جديدة للقطاعات النقدية
(2) يتضمن القروض للأفراد من 1990 إلى 1993
(3) رقم أولي

ميران المدفوعات

Balance of payments

Millions	National currency										
	1990	1991	1992	1993	1994	1995	1996	1997	1998	1999	تحت التقييم
Bahrain (2)											
Dinar											
A-Current Account (1+2+3)	26.3	226.6	310.2	127.0	95.6	88.9 ⁽¹⁾	97.5 ⁽²⁾	9.2 ⁽³⁾	270.3 ⁽⁴⁾		
1 Goods and Services (a+b)	45.3	184.4	220.4	67.3	119.5	253.5	269.8	229.0	37.9		
a Goods	88.9	138.1	198.1	40.3	45.0	236.6	250.9	227.4	6.6		
Exports	1 414.0	1 321.0	1 303.0	1 400.0	1 360.0	1 546.0	1 767.0	1 648.0	1 229.6		
Imports	1 325.1	-1 459.1	1 501.1	1 359.7	1 315.0	1 309.4	1 516.1	1 420.6	1 236.2		
b Services (net)	43.6	46.3	22.3	27.0	74.5	16.9	18.9	1.6	44.5		
Transportation	36.1	49.0	28.3	4.1	18.0	23.3	30.0	57.1	62.3		
Travel	16.0	24.0	13.0	35.0	59.0	47.0	58.0	71.0	84.3		
Insurance Services	7.1	8.9	10.2	9.1	9.4	8.8	9.1	9.3	10.0		
Other Business Services	16.4	12.4	3.2	5.2	6.9	2.0	0.0	3.0	32.5		
2 Factor Income (net)	83.4	71.9	17.0	73.0	91.2	22.1	9.5	87.0	60.1		
3 Current Transfers (net)	-102.4	114.1	101.8	121.3	123.9	142.5	162.8	151.2	248.1		
B Capital and Financial Account (1+2)	307.6	259.5	221.3	341.6	627.0	653.7	170.6	14.1	52.9		
1 Capital Account (net)	172.0	38.0	38.0	76.0	120.0	59.0	18.8	47.0	37.6		
2 Financial Account (net)	135.6	221.5	183.3	265.6	507.0	712.7	189.4	32.9	15.3		
C-Net Errors and Omissions	34.6	229.8	55.1	256.9	549.3	628.3	70.7	33.7	211.1		
D-Overall Balance (A+B+C)	299.3	196.9	33.8	42.3	17.9	63.5	2.4	38.6	6.3		
E. Reserve Assets (increase)	-299.3	196.9	33.8	42.3	17.9	63.5	2.4	38.6	6.3		
Egypt											
Pound											
A. Goods and services	11 854.2	9 426.9	9 129.7	11 878.4	3 812.7 ⁽¹⁾	3 706.6 ⁽²⁾	4 026.6 ⁽²⁾	7 078.9 ⁽⁴⁾	6 577.6 ⁽⁴⁾		
1 Goods	9 438.9	11 542.6	11 322.2	16 506.8	4 956.0	4 608.5	5 345.4	5 128.4	4 445.0		
-Exports (f o b)	10 822.4	16 504.8	17 288.3	18 712.9	0.0	0.0	0.0	0.0	0.0		
Imports (c i f)	31 392.0	32 971.2	35 662.4	42 659.0	12 810.5	14 106.6	15 564.8	16 899.0	16 969.0		
Balance of trade	21 963.1	21 428.6	24 340.2	26 152.2	7 854.5	9 498.1	10 219.4	11 770.6	12 524.0		
2. Services	20 921.3	28 506.5	32 498.8	32 986.6	0.0	0.0	0.0	0.0	0.0		
Exports	10 098.9	12 001.7	15 210.5	14 273.7	4 041.8	5 791.5	6 192.8	4 691.7	5 946.4		
Imports	15 261.3	21 649.8	24 287.7	13 978.0	-4 197.6	3 521.2	-4 145.2	-4 600.3	-4 869.1		
Net services	11 203.6	18 197.0	19 776.8	10 919.1	3 279.0	2 797.6	3 255.6	3 717.7	3 772.4		
Private	4 057.7	3 452.8	4 510.9	3 058.9	918.6	723.6	889.6	882.6	1 096.7		
Government	3 407.1	12 222.9	15 158.0	2 099.6	384.9	185.4	118.6	2 478.6	1 708.5		
Current account balance (A+B)	3 407.1	12 222.9	15 158.0	2 099.6	429.7	1 017.3	2 040.7	3 386.9	879.9		
Capital & financial account	61.4	261.3	247.0	1 288.1	753.2	570.6	1 913.3	135.0	-2 116.7		
Error and omissions (Net)											
Overall balance											

ميران المدفوعات

Balance of payments

Millions

مليون

	1990	1991	1992	1993	1994	1995	1996	1997	1998	1999	تجاه العربية
Jordan											
Dinar											
A-Current Account (1+2)	1483	2690	5206	4464	2792	1798	1574	208	155 ⁽¹⁾	2440 ⁽¹⁾	الإيرس
1 Goods and services	5576	6061	7996	7065	5068	3951	4321	2602	2439	1502	1 ميران حساب تجاري (2+1)
Trade balance	10086	9941	14617	15852	13624	13471	17534	16051	14345	13669	١ المبيعات والخدمات
Exports (f o b)	7060	7707	8293	8647	9952	12411	12882	13014	12779	12637	ميران التجاري
Imports (c i f)	17146	17648	22910	24499	23576	25882	30416	29065	27124	26306	الصادرات (فوب)
Services balance	4510	3880	6621	8787	8556	9520	13213	13449	11906	12167	المستورد (سي إف)
Worker's remittances (net)				6666	6987	7967	10240	10317	9470	10352	ميران خدمات
Travel (net)				1511	1311	1647	2568	2666	2981	3121	حالات فائض (صافي)
Investment income (Net)				2148	2201	1951	2134	1480	-979	1096	شرك (صافي)
Transportation (net)				464	325	181	312	490	373	385	ميران الاستثمار (صافي)
Other (net)				2294	2134	1676	2227	1456	61	595	اخرى (صافي)
2-Current transfers	4093	3371	2790	2601	2276	2153	2747	2810	2594	3942	2 تحويلات جارية
Private	189	146	161	243	13	130	144	128	132	1178	خاصة
Public	3904	3225	2629	2358	2263	2283	2891	2938	2462	2764	ب حساب ريس المال
B Capital account	3538	7332	4837	1019	376	1512	936	2119	2053	1333	حكومية
Public sector				4484	2137	153	599	1601	655	356	لصالح المير
Private sector (net)	493	2699	701	1841	53	1654	1845	3720	2708	1689	قذاع المير (صافي)
C Errors and omissions	1562	7341	332	3642	3115	1940	2483	1939	841	4413	٢ اخطاء و اقصاء
Overall balance (A+B+C)											ميران الاجمالي (أ+ب+ج)
Kuwait											
Dinar											
First Current account (A+B+C)	1121	7527	-132	754 ⁽³⁾	958	1497	2128 ⁽³⁾	2407 ⁽³⁾	675 ⁽³⁾	1540 ⁽³⁾	الكويت
A Goods and Services	2549	762	428	7	461	477	1023	960	572	573	١ ميران حساب تجاري (أ+ب+ج)
Balance on Goods	917	1135	202	1003	1386	1665	2095	1982	580	1695	١ المبيعات والخدمات
Export	2002	306	1910	3098	3350	3830	4475	4332	2931	3737	ميران تجاري
Import	1089	1440	2087	2095	1964	2165	2380	2350	2351	-2042	صافي
Services (Net)	1632	373	630	-1010	925	1188	1072	1022	1152	-1122	٢ خدمات (صافي)
B Income (Net)				1155	941	1457	1551	1904	1788	1577	٢ فائض (صافي)
C-Current transfers	1428	6765	560	394	444	437	446	457	-541	610	٣ تحويلات جارية (صافي)
General Government	1206	6644	317	17	43	27	25	30	36	22	رسمية
Other Sectors	222	121	243	377	401	410	421	427	505	588	قذاع اخرى
Second Capital and Financial account (1+2)				65	920	11	2346	1913	-866	1688	٢ ميران حساب مالي (2+1)
1 Capital account				62	61	58	61	29	154	1842	١ حساب مالي
2 Financial account	96	53	355	127	981	47	2285	1884	890	1842	٢ حساب مالي
Direct investment	110	171	80	281	117	-631	228	2101	1453	798	الاستثمار المباشر
Portfolio investment (Net)				601	413	371	1640	83	24	980	استثمار في حصة اوراق مالية (صافي)
Other investments	1502	3124	2558	1250	1856	-1503	192	511	252	430	استثمار اخرى
Third Other (Net)	262	369	555	431	22	17	26	17	61	282	ميران لثقي
Overall Balance	262	369	555	431	22	17	26	17	61	282	٢ ميران الاجمالي (أ+ب+ج)
Fourth Reserve Assets (Central Bank of Kuwait)	262	369	555	431	22	17	26	17	61	282	٢ ميران الاجمالي (أ+ب+ج)

ميران المدفوعات

Balance of payments

Millions

	National currency										
	1990	1991	1992	1993	1994	1995	1996	1997	1998	1999	لمحة لوطيه 1999
Lebanon (4)											
Pound											
A- Current account balance	-1,465	2,899	2,721	3,693	4,058	5,895 ⁽¹⁾	6,040 ⁽³⁾	5,804 ⁽²⁾	5,895		لبنان (4)
1 Trade balance	2,073	-3,202	3,185	-4,222	-4,804	5,947	6,209	6,274	-5,858		١ ميران الحساب الجاري
Exports (o b)	455	546	601	686	737	775	783	649	723		١ ميران الجاري
Imports (o b)	-2,528	3,748	3,786	4,908	5,541	6,722	6,992	6,923	6,581		٢ ميران (إستير فوب)
Imports (c i f)	2,781	4,123	4,165	5,399	6,095	7,394	7,559	7,457	7,061		٣ ميران (إستير لوب)
2 Services	228	123	29	149	119	149	101	149	188		٢ خدمات
Earnings on exter. investments (net)	466	458	320	233	380	496	406	300	173		عائدات الإستثمارات الأجنبي (صافي)
Other income (net)	238	335	349	382	369	347	507	449	361		مداخيل أخرى (صافية)
3 Transfers	380	180	493	678	735	97	270	619	151		٣ التحويلات
B. Capital account balance	1,896	3,973	2,774	4,863	5,189	6,151	6,826	6,224	5,408		ب ميران حساب رأس المال
1 Direct investment				1,811	2,100	2,933	2,513	1,713	971		١ إستثمار أجنبي مباشر
2 External public debt disbursements	76	99		126	503	590	495	1,009	320		٢ إستثمارات ديون خارجية
3 Amortization of exter. Public debt	56	61	59	47	90	59	58	439	81		٣ إستهلاك دين أجنبي خارجي
4 Non bank short term capital	1,410	1,410	610	790	110	450	186	488	350		٤ إستثمارات قصيرة الأجل (قطاع غير مصرفي)
5 Errors and omissions	3,286	2,525	2,223	2,183	2,566	2,237	3,690	3,453	4,548		٥ أخطاء وإهمالات
C- Overall balance	431	1,074	53	1,170	1,131	256	786	420	487		ج الميزان الكلي
Net reserves (increase)	431	1,074	53	1,170	1,131	256	786	420	487		ح الاحتياطي النقدي (زيادة)
Bank of Lebanon	297	569	231	456	1,861	591	1,428	62	479		مصرف لبنان
Commercial banks	134	505	178	714	730	335	642	-358	966		مصارف تجارية
Oman											
Rial											
1- Balance of trade	1,042	594	636	411	588	648	1,004	938	122 ⁽¹⁾		عمان
Exports (o b)	2,118	1,873	2,136	2,063	2,131	2,332	2,822	2,934	2,118		١ ميران تجاري
Imports (c i f)	1,076	-1,279	1,500	1,652	1,684	1,684	1,818	-1,996	2,240		مصدور (أوب) استيراد (إستيف)
2 Services and private transfers of which	571	654	806	-805	863	911	873	-960	1,012		٢ خدمات والتحويلات الأخرى ومنها
Profit remittances	149	156	205	197	195	188	195	-231	242		تحويلات الأرباح
Worker's remittances	314	335	454	532	510	576	512	-562	549		تحويلات العمال
Official interest					8	40	5	59	44		فوائد حكومية
Other services (net)	146	218	184	158	167	185	167	222	249		خدمات أخرى صافية
A Current account balance (1+2)	471	60	170	-394	275	263	131	22	1,134		١ ميران الحساب الجاري (٢+١)
3 Official capital	173	86	94	-40	95	-30	17	88	59		٣ تحويلات إستثمار حكومية
4 Oil sector capital (net)	27	126	18	66	1	1	51	91	94		٤ رؤوس أموال قطاع النفط (صافي)
5 Commercial banks capital (net)	1	1	5	22	1	2	4	13	9		٥ رؤوس أموال بنوك تجارية (صافي)
6 Other capital	199	213	117	48	96	27	29	62	222		٦ رؤوس أموال أخرى
B Capital Account balance (3+4+5+6)	272	153	53	346	179	290	130	56	867		ب رصيد ميران الحساب الجاري والرأسمالي (٥+٤+٣)
C- Total capital & current accounts (A+B)	133	77	102	11	70	100	161	209	284		ج إجمالي رصيد ميران الجاري والرأسمالي (٥+٤+٣)
D SDR allocation	139	230	49	335	249	190	31	265	583		د حصة صندوق النقد
E Errors and omission											ه خطأ
F Overall balance (C+D+E)											ر الرصيد الشامل (٥+٤+٣)

٥ (Cont d)
ميرال المدفوعات
Balance of payments

Millions	1990	1991	1992	1993	1994	1995	1996	1997	1998	1999	المدة العربية
National currency											
Qatar											ريال
1 Trade balance	7 992	5 423	6 644	5 154	4 729	1 940	4 546	3 143	7 134 ⁽¹⁾	7 928 ⁽¹⁾	قطر
Exports (f o b)	14 161	11 684	13 980	11 280	10 851	12 948	13 952	14 036	18 311	19 385	1 قيران التجاري
Imports (c i f) ⁽²⁾	6 169	6 261	7 336	6 126	6 122	11 008	9 406	10 893	11 177	11 457	صناعات (أوب)
2 Services, private & official transfers	6 877	5 787	6 675	7 553	6 556	9 801	9 083	9 254	8 792	9 517	2 قيرانات (سبب) ⁽³⁾
Current account (1+2)	1 115	364	31	2 399	1 827	7 861	4 537	6 111	1 658	1 589	رصيد الحساب الجاري
Net capital transfers (Private and official)	142	229	400	2 377	138	4 815	2 629	4 336	1 458	4 852	صافي تحويلات رأسمالية (خاصة ورسمية)
Surplus or deficit of BOP	973	593	431	22	1 965	3 046	1 908	1 775	200	3 263	رؤس أو عجز ميرال مدفوعات
Change in reserves (increase-)	973	593	431	22	1 965	3 046	1 908	1 775	200	3 263	تغير في الاحتياطيات (أوب) ()
Saudi Arabia											ريال
1 Merchandise trade (A+B)	85,093	80,818	74,556	61,441	79 300 ⁽⁴⁾	90,852 ⁽⁴⁾	131,852	128,088	41 906	84 782 ⁽¹⁾	المتعددية
A Exports (f o b)	165 702	178,081	187 834	158,336	159 162	186 913	226,819	226,844	145,023	181,094	1 قيران التجاري (أوب)
-Oil Exports	149,649	167 764	173,752	144,202	142 401	162 593	202 638	199,172	121,607	159 230	صناعات (أوب)
-Other exports	16,053	15,317	14,082	14 134	16 761	24,320	24 181	27,672	23,416	21,864	صناعات غير
B-Imports	80,609	97 263	113,278	96,895	79 862	96,061	94 967	98,756	103,117	96,312	ب قيرانات
2 Services and transfers	100,651	184,321	140 993	126 109	118,573	110 795	129,304	126,944	-91,151	91,154	2 الخدمات والتحويلات
Receipts	46,435	44,022	41 102	35 979	28,062	37 201	30,192	38,095	39 834	41 807	التحويلات
Payments	147 086	228,343	182 095	162 088	146,635	142,996	159,496	165,039	130 985	-132 961	مدفوعات
3- Capital and monetary assets	15 558	103 503	66,437	64 668	39 273	19,943	2 548	1 144	49 245	6 372	3 حركة رأس المال و الاحتياطيات
-Oil Sector and other capital transactions	6 979	604	296	5 127	1,310	7,030	4,228	11 398	16,063	8,100	صافي التحويلات الرأسمالية القطرية و الأخرى
-Others	8,579	102,899	66,733	59,541	37 963	26 973	1 680	12 542	33,182	14,472	أخرى
Syria											ليرة
A Goods and services	26,859	2 862	22 834	29 429	39,482	8,246	18,024	718 ⁽¹⁾	13 501 ⁽¹⁾		سوريا
1 Goods											1 قيران وخدمات
Exports (f o b)	82 237	85,672	87,606	96,282	124,487	132 561	164 070				صناعات (أوب)
Imports (c i f)	40 176	58,662	83 132	104,489	151,471	137,474	177,342				استيراد (سبب)
-Balance of trade	42 061	27 010	4,494	8 207	26,984	4,913	13,272	20,376	8,770		قيران التجاري
2- Services and Income											2 خدمات و الدخل
Exports	18,076	28 142	38 134	48,427	63 449	83 254	92 952				صناعات
Imports	33 278	-52,290	65,462	69,649	75 947	86,587	97 704				استيراد
Net services and Income	15 202	-24 148	27 328	21 222	12,498	3,333	4,752	21 094	4 731		ميرال الخدمات و الدخل (صافي)

١٥ (Cont'd)
موازن المدفوعات
Balance of payments

Millions	1990	1991	1992	1993	1994	1995	1996	1997	1998	1999	مئة ليرة سورية
Syria (cont'd)											ليرة
B Transfers	10,751	14,551	24,388	14,609	20,917	20,856	24,504	22,395	26,162	26,162	سوريا (تابع)
Private	7,500	8,722	15,543	12,805	16,508	20,547	24,269	21,991	24,881	24,881	ب مدفوعات الجيرية
Government	3,251	5,829	8,845	1,804	4,409	3,099	235	404	1,281	1,281	خاصة
Current Account balance (A+B)	37,610	17,413	1,555	14,820	18,565	12,610	6,480	21,677	12,661	12,661	موازن الحساب الجاري (أ+ب)
Capital and financial account	13,969	4,361	13,099	25,010	39,382	18,589	27,803	3,726	10,051	10,051	حساب الراسمالي والمالي
Net errors and omissions	1,169	2,792	1,989	5,101	6,226	3,333	2,867	5,252	1,329	1,329	صافي الخطأ المشهور
Overall Balance	22,472	18,982	16,642	15,291	27,043	34,532	31,416	20,151	21,383	21,383	الموازن الكلي
Monetary Account	22,472	18,982	16,642	15,291	27,043	34,532	31,416	20,151	21,383	21,383	القطاع النقدي
1 Central Bank of Syria	10,081	6,457	3,445	4,518	13,240	13,126	14,137	6,193	12,416	12,416	1 مصرف المركزي
2 Commercial Bank of Syria	12,391	12,525	13,197	10,773	13,803	21,406	17,279	26,344	8,967	8,967	2 مصرف تجاري
United Arab Emirates											الإمارات العربية المتحدة
Dirham											درهم
A Current Account Balance(1+2)	18,630	3,550	11,170	16,470	11,150	18,660	24,490	24,160	4,090 ⁽¹⁾	6,420 ⁽¹⁾	أ الحساب الجاري (1+2)
1 Balance Of Trade	37,000	28,000	23,900	21,640	17,240	21,100	26,990	27,160	2,010	12,420	1 الميزان التجاري
Total Exports (f o b)	79,500	79,100	87,900	97,890	100,530	107,300	121,820	124,860	114,110	131,620	إجمالي الصادرات (فوب)
Oil Exports	54,500	52,700	51,600	44,990	41,840	44,590	52,000	49,100	34,600	45,400	صادرات النفط
Gas Exports	4,500	4,200	4,200	4,100	5,100	5,500	7,100	8,500	5,500	7,200	مشارب الغاز
Non Oil Exports	20,500	22,200	32,100	48,800	53,590	57,210	62,720	67,260	74,010	79,020	صادرات غير النفطية
Imports (c i f)	42,500	51,100	64,000	76,250	83,290	86,200	94,830	97,700	112,100	119,200	قوروف (ميف)
2 Services and Transfers (c i f)	18,370	24,440	12,730	5,170	6,090	2,440	-2,500	3,000	6,100	6,000	2 خدمات و مدفوعات (ميف)
B Capital Account	19,630	1,620	11,630	14,960	8,790	15,880	22,210	22,960	6,850	800	ب حساب الراسمالي
Official Loans and Equity Participations	500	500	500	70	70	50	110	150	2,180	150	القروض والمساهمات الرسمية
Government (Institutions, Private)	19,130	2,120	11,130	15,030	8,860	15,930	22,320	23,110	9,030	950	المؤسسات الحكومية و حركة الراسمالي الخاص و صافي استثمار وخطا
Capital Flow & Net Errors & Omissions	1,000	5,180	460	1,510	2,360	2,780	2,280	1,200	2,760	5,620	تدفق الراسمالي (أ+ب)
Total Surplus(A+B)	1,000	-5,180	460	1,510	2,360	2,780	-2,280	1,200	2,760	5,620	تغير الراسماليات
Changes in Reserves	1,010	-5,200	620	1,480	2,390	2,570	2,200	1,270	2,610	5,700	تغير الراسماليات
Central Bank											مصرف المركزي
-IMF	10	20	160	30	30	210	-80	70	150	80	مصرف النقد الدولي

خ 5 (Cont'd)

ميرال المدفوعات

Balance of payments

Millions	National currency	سنة الرظبه 1999										
		1990	1991	1992	1993	1994	1995	1996	1997	1998	1999	
الجمهورية اليمنية (6)												
ريال												
I	Current account	651.7	2 721.4	1 120.1	1 247.9	239.4	194.0	106.0	22.4	249.9	103.8	
A	Trade balance	-12 738.0	10 482.4	869.3	971.4	274.2	149.0	31.0	132.5	700.3	25.7	
	- Exports (F O B)	8 125.1	7 663.5	1 066.2	1 166.8	1 796.2	1 980.0	2 263.0	2 274.0	1 501.0	2 467.2	
	- Crude oil	7 259.8	7 092.2	819.5	833.6	1 615.4	1 735.0	1 976.0	1 944.9	1 228.7	2 132.3	
	- Other exports	865.3	571.3	246.7	333.2	180.8	245.0	287.0	329.1	272.3	334.9	
	Imports	20 863.1	18 145.9	1 935.5	2 138.2	1 522.0	1 831.0	2 294.0	2 406.5	-2 201.3	2 441.5	
B	Services, income & transfers	12 086.3	7 761.0	250.8	276.5	36.8	-4.0	137.0	154.9	450.4	78.1	
	- Receipts	20 106.8	15 244.4	1 071.2	1 067.3	1 117.0	1 104.0	1 188.0	1 545.9	1 561.0	1 546.1	
	Payments	8 020.5	7 483.4	1 322.0	1 343.8	1 155.8	1 059.0	1 051.0	1 391.0	1 110.6	1 468.0	
2	Capital account	4 849.7	3 216.3	14.0	108.4	-841.0	826.0	397.0	34.4	154.1	110.7	
	Errors and omissions	867.1	1 093.5	17.1	114.8	68.5	80.0	102.0	59.6	59.1	105.3	
	Overall balance	3 330.9	1 588.4	1 089.0	1 024.7	674.1	552.0	393.0	116.4	-463.1	319.8	

(1) Preliminary numbers

(2) Classification and presentation of BOP items were modified

(3) Revised

(4) In millions of U S Dollars as presented in the national source

(5) Data 1993 1996 F O B

(6) The national source in million of US\$ for the years 1992 1999

(1) زياد لويه

(2) تعديلات تصنيف وعرض ميرال المدفوعات

(3) منقح

(4) بالمثلون من دولار اميريكي كما هو المصنف الوطني

(5) بيانات 1993 1996 فوب

(6) بالمثلون من دولار اميريكي كما جاء في المصدر الوطني للاعوام 1992 1999

الرقم القياسي العام لأسعار المستهلك في العالم وفي منطقة الإسكوا
General consumer price indices in the world and in the ESCWA region
1995=100

مجموعة البلدان	1990	1991	1992	1993	1994	1995	1996	1997	1998	1999
World	43.14	50.95	60.22	72.67	90.05	100.00	108.40	114.90	121.60	127.90
-Industrial countries (1)	86.06	89.85	92.69	95.36	97.59	100.00	102.20	104.30	105.80	107.20
-Developing countries	15.19	21.75	31.91	48.29	79.84	100.00	116.10	128.50	142.90	156.80
-Oil exporting countries (2)	40.09	46.03	54.27	64.63	79.30	100.00	120.30	133.65	173.21	200.24
-Non oil Developing countries	13.13	19.40	29.33	45.69	76.63	100.00	115.40	127.74	138.98	151.22
ESCWA (3)	71.14	78.15	83.51	89.25	93.58	100.00	106.93	109.18	110.54	112.05
-Northern countries (4)	53.18	63.18	73.81	84.62	91.77	100.00	111.79	116.24	118.45	121.15
-Gulf co-operation council (5)	87.52	91.98	93.04	94.52	96.11	100.00	101.64	102.06	102.47	102.60
-Southern countries (6)	15.29	26.75	34.13	45.11	63.07	100.00	128.94	132.10	140.01	151.60
(Republic of Yemen)										

(1) Industrial Countries

United States of America, Canada, Australia, Japan, New Zealand, Austria, Belgium, Denmark, Finland, France, Germany, Iceland, Ireland, Italy, Luxembourg, Netherlands, Norway, Spain, Sweden, Switzerland and United Kingdom

(2) Oil Exporting Countries

Are those countries whose oil exports (net of any imports of crude oil) both represent a minimum of two-thirds of their total exports and at least equivalent to approximately 1 percent of world exports of oil

(3) ESCWA countries

Bahrain, Egypt, Jordan, Kuwait, Lebanon, Oman, Palestine, Qatar, Saudi Arabia, Syria, United Arab Emirates, and Republic of Yemen (Yemen Arab republic + Democratic Yemen) excluding Iraq

(4) ESCWA Northern Countries

Egypt, Jordan, Lebanon, Palestine and Syria excluding Iraq

(5) Gulf Cooperation Council

Bahrain, Kuwait, Oman, Qatar, Saudi Arabia, & United Arab Emirates

(6) ESCWA Southern Countries

Republic of Yemen

(1) الدول الصناعية
الولايات المتحدة، الأيرلندية، كندا، إسرائيل، اليابان، نيوزيلندا، النمسا، بلجيكا، الدنمارك، فنلندا، فرنسا، ألمانيا، أيسلندا، أيرلندا، إيطاليا، لوكسمبورغ، هولندا، نرويج، إسبانيا، السويد، سويسرا، والمملكة المتحدة

(2) الدول المصدرة للنفط
هي الدول التي يبلغ صادراتها النفطية (تخلصاً ممنوعاً منها من النفط الخام) ثلثين على الأقل من أصل صادراتها و تستل 1 بالمئة على الأقل من مجموع الصادرات النفطية العالمية

(3) أعضاء الإسكوا
البحرين، مصر، الأردن، الكويت، لبنان، عمان، فلسطين، قطر، السعودية، سوريا، الإمارات العربية المتحدة، والجمهورية اليمنية (الجمهورية العربية اليمنية + اليمن الديمقراطي) باستثناء العراق

(4) الدول الشمالية لمنطقة الإسكوا
مصر، الأردن، لبنان، فلسطين وسوريا باستثناء العراق

(5) مجلس التعاون لدول الخليج العربية
البحرين، الكويت، عمان، قطر، السعودية و الإمارات العربية المتحدة

(6) الدول الجنوبية لمنطقة الإسكوا
الجمهورية اليمنية

الرقم القياسي العام لأسعار المستهلك في بلدان منطقة الإسكوا
General consumer price indices in the ESCWA countries
1995=100

ESCWA countries	البيانات Weights ⁽¹⁾	1990	1991	1992	1993	1994	1995	1996	1997	1998	1999	بلدان الإسكوا
Bahrain	1.76	93.56	94.44	94.15	96.59	96.97	100.00	100.72*	101.44	101.05	99.69	البحرين
Egypt (Urban)	25.43	56.00	67.72	76.12	85.34	92.25	100.00	114.50	119.79	124.01	127.80	مصر (حضر)
Iraq												العراق
Jordan	2.35	81.19	87.82	91.32	94.34	97.72	100.00	106.47	109.65	113.05	113.71	الأردن
Kuwait	6.25	87.23	95.13	94.61	94.98	97.38	100.00	103.56	104.24	104.40	107.43	الكويت
Libanon (Beirut)	6.73	22.49	33.35	60.31	82.98	89.30*	100.00	107.97*	110.79*	113.38*	116.12*	لبنان (بيروت)
Oman (Muscat)	3.84	95.33	99.71	100.67	101.81	101.14	100.00	100.50	100.00	99.50	100.00	عمان (مسقط)
Palestine	2.07	67.34*	73.11*	78.51	83.88	91.10	100.00	106.89*	115.03	121.45	128.19	فلسطين
Qatar	1.49	89.84	93.81	96.68	95.84	97.10	100.00	104.91	110.19	113.23	115.32	قطر
Saudi Arabia	29.42	90.04	94.15	93.80	94.59	95.20	100.00	100.87	100.44	100.26	98.95	السعودية
Syria	7.04	58.82	64.12	71.18	80.59	90.59	100.00	108.82	111.18	104.12	102.35	سوريا
United Arab Emirates	11.68	77.52	81.67	87.14	91.24	95.83	100.00	102.63	104.72	106.81	108.89	الإمارات العربية المتحدة
Republic of Yemen (Sana'a)	1.94	15.29	26.75	34.13	45.11	63.07	100.00	146.51	150.10	159.08	172.26	الجمهورية اليمنية (صعدة)
General consumer price index for the ESCWA countries	100.00	71.14	78.15	83.51	89.25	93.58	100.00	106.93	109.18	110.54	112.05	الرقم القياسي العام لأسعار المستهلك لمنطقة الإسكوا

* FSCWA estimates

(1) Based on the private final consumption expenditure in 1995

(1) مبنية على أساس الإنفاق الاستهلاكي الخاص لعام 1995

الرقم القياسي لأسعار المستهلك للمواد الغذائية

Consumer price indices for food

1995=100

ESCWA countries	المتقرب Weights (1)	1990	1991	1992	1993	1994	1995	1996	1997	1998	1999	سنة الإسكوا
Bahrain	1 09	93 40	95 34	95 44	95 15	94 18	100 00	98 50 *	97 01	98 04	97 10	البحرين
Egypt (Urban)	30 02	60 85	71 81	76 85	82 68	90 68	100 00	111 83	116 45	120 96	124 61	مصر (حضر)
Iraq												العراق
Jordan	2 87	79 38	87 68	90 58	92 30	97 74	100 00	106 96	114 03	118 59	117 56	الأردن
Kuwait	6 37	94 93	104 68	102 15	97 79	97 98	100 00	105 79	106 51	106 77	111 45	الكويت
Lebanon (Berrut)	7 43	25 66	37 97	67 63	81 50	88 83	100 00	108 07	108 96	110 58 *	111 72 *	لبنان (ببروت)
Oman (Muscat)	2 80	94 79	97 92	97 06	95 55	94 60	100 00	102 70	103 20	102 90	102 70	عمان (مسقط)
Palestine	2 70	64 71 *	70 03 *	73 48	81 34	88 63	100 00	108 77 *	115 48	123 90	129 74	فلسطين
Qatar	1 17	103 86	110 15	102 19	94 82	89 98	100 00	104 41	103 92	108 11	108 03	قطر
Saudi Arabia	26 35	89 50	96 13	99 83	101 12	99 57	100 00	102 15	103 43	104 73	102 07	السعودية
Syria	11 57	64 52	68 39	72 90	81 29	93 55	100 00	109 03	111 61	105 16	100 65	سوريا
United Arab Emirates	4 64	80 71	82 50	89 11	91 81	95 17	100 00	104 01	108 29	110 82	115 36	الإمارات العربية المتحدة
Republic of Yemen (Sana'a)	2 88	12 19	23 73	29 84	40 66	61 95	100 00	143 98	148 17	156 37	171 73	الجمهورية اليمنية (صعده)
Consumer price index for food in the ESCWA region	100 00	70 31	78 32	83 95	88 34	93 35	100 00	108 14	111 00	112 82	113 84	الرقم القياسي لأسعار المستهلك للمواد الغذائية لمنطقة الإسكوا

* ESCWA estimates

(1) Weights were computed by taking the ratio of expenditures on food, beverages and tobacco, to the private final expenditure

* تقديرات الإسكوا

(1) أقيمت الأوزان بأخذ نسبة الإنفاق على الطعام والمشروبات والتبacco إلى الإنفاق الإجمالي النهائي الخاص

الرقم القياسي لاسعار المستهلك للملابس والأقمشة
Consumer price indices for clothing
1995=100

ESCWA countries	1990	1991	1992	1993	1994	1995	1996	1997	1998	1999	بلدان الإسكوا
Bahrain	92.62	92.29	92.29	94.54	97.56	100.00	99.61 *	98.54	98.93	99.32	البحرين
Egypt (Urban)	63.86	65.66	78.25	85.68	92.41	100.00	113.28	119.75	122.73	125.08	مصر (حضر)
Iraq	16.80	42.19	100.00	347.35	1198.37 *						العراق
Jordan	70.53	78.53	85.25	89.77	93.01	100.00	108.59	104.71	109.21	114.45	الأردن
Kuwait	75.10	82.42	81.55	88.65	96.05	100.00	105.61	107.94	108.69	109.60	الكويت
Lebanon (Beirut)											لبنان (بيروت)
Oman (Muscat)	102.04	104.19	100.92	100.31	98.98	100.00	99.10	98.80	99.40	98.80	عمان (مسقط)
Palestine			80.73	87.26	92.25	100.00	106.45 *	120.07	129.73	131.15	فلسطين
Qatar	78.28	82.54	89.06	92.30	96.28	100.00	112.92	122.12	125.84	129.44	قطر
Saudi Arabia	102.61	102.40	103.66	102.72	100.84	100.00	98.33	96.97	95.92	92.06	السعودية
Syria	53.14	56.16	71.92	81.77	91.63	100.00	113.79	117.24	129.06	136.45	سوريا
United Arab Emirates	79.92	79.76	91.35	94.89	98.03	100.00	103.64	106.96	109.88	116.11	الإمارات العربية المتحدة
Republic of Yemen (Sana'a)	24.31	34.30	50.56	66.37	73.72	100.00	149.00	143.88	158.57	136.75	الجمهورية اليمنية (صنعاء)

* ESCWA estimates

* بتقدير الإسكوا

X 10

الرقم القياسي لاسعار المستهلك للوقود والاصناء
Consumer price indices for fuel and lighting
1995=100

ESCWA countries	1990	1991	1992	1993	1994	1995	1996	1997	1998	1999	بلدان الاسكوا
Bahrain	100.00	100.00	100.00	100.00	100.00	100.00	99.90 *	99.80	99.80	99.80	البحرين
Egypt (Urban)		44.44	66.17	81.90	96.92	100.00	111.92	116.66	116.66	116.66	مصر (حضر)
Iraq	68.40	92.65	100.00	156.85	541.12 *						العراق
Jordan	81.74	88.70	91.41	96.89	100.00	100.00	102.98	106.27	107.44	107.55	الأردن
Kuwait	100.08	101.09	100.83	101.00	99.42	100.00	97.50	98.66	99.25	104.09	الكويت
Lebanon (Berrut)											لبنان (ببروت)
Oman (Muscat)	101.94	98.78	99.29	98.78	99.39	100.00	100.00	100.10	100.10	100.00	عمان (مسقط)
Palestine ⁽¹⁾			98.15	102.18	97.56	100.00	103.54 *	111.03	114.06	120.01	فلسطين ⁽¹⁾
Qatar	100.00	100.00	100.00	100.00	100.00	100.00	100.00	100.00	100.00	100.00	قطر
Saudi Arabia	88.40	89.43	70.36	63.92	63.92	100.00	100.00	100.00	100.00	100.00	السعودية
Syria	36.49	42.34	54.38	55.47	72.26	100.00	101.46	96.72	87.23	87.96	سوريا
United Arab Emirates											الإمارات العربية المتحدة
Republic of Yemen (Sana'a)	44.33	56.25	57.69	59.13	68.27	100.00	124.04	147.60	168.75	179.33	الجمهورية اليمنية (صعدة)

* ESCWA estimates

(1) Includes House rents

الرقم القياسي لاسعار المستهلك للايجار
Consumer price indices for rent
1995=100

ESCSA countries	1990	1991	1992	1993	1994	1995	1996	1997	1998	1999	لبنان الاسكوا
Bahrain ⁽¹⁾	102.04	99.32	95.78	97.55	99.19	100.00	101.97*	103.95	103.45	98.00	البحرين ⁽¹⁾
Egypt (Urban)		70.26	74.59	85.98	92.67	100.00	100.00	101.02	101.66	101.66	مصر (حضر)
Iraq	80.65	86.31	100.00	130.80	451.27*						العراق
Jordan	84.63	88.85	93.28	95.99	96.55	100.00	103.33	103.95	105.82	106.76	الأردن
Kuwait	91.37	93.05	94.72	96.45	98.22	100.00	101.83	103.65	105.53	107.41	الكويت
Lebanon (Beirut)											لبنان (بيروت)
Oman (Muscat)	94.96	104.18	110.73	115.95	112.16	100.00	99.50	98.40	97.20	96.50	عمان (مسقط)
Palestine											فلسطين
Qatar	104.79	106.61	115.68	102.96	101.97	100.00	103.53	111.54	112.86	106.31	قطر
Saudi Arabia	76.61	80.46	84.85	91.52	98.04	100.00	100.71	99.84	99.29	99.06	السعودية
Syria	58.48	59.65	64.91	80.70	84.21	100.00	112.28	115.79	84.80	84.80	سوريا
United Arab Emirates ⁽²⁾	71.88	74.16	80.46	86.42	96.07	100.00	100.76	96.55	96.00	93.38	الإمارات العربية المتحدة ⁽²⁾
Republic of Yemen (Sana'a) ⁽³⁾	25.00	39.06	52.50	58.44	64.06	100.00	152.19	154.69	165.63	182.19	الجمهورية اليمنية (صعدة) ⁽³⁾

* ESCWA estimates

(1) Figures reflect CPI for housing till 1991

(2) Figures reflect CPI for housing

(3) Rent and water

* بيانات الاسكوا

(1) ارقام يمكن ارقام العنق العام لاستهلاك السكن حتى 1991

(2) ارقام يمكن ارقام العنق العام لاستهلاك السكن

(3) ايجار والمياه

Sources

Official sources

Direct information from Member States

Bahrain

Bahrain Monetary Agency, Quarterly Statistical Bulletin, March 2000 and previous issues

Bahrain Monetary Agency, Annual Report, 1998 and previous issues

Central Statistics Organisation, Directorate of Statistics, Statistical Abstract, 1996 and previous issues

Egypt

Central Bank of Egypt, Monthly Statistical Bulletin, March 2000 and previous issues

Central Agency for Public Mobilisation and Statistics, Statistical Yearbook 1992-1998, June 1999 and previous issues

Central Bank of Egypt, Economic Review, 1995/1996, Vol 36, issue no 1 and previous issues

Central Bank of Egypt, Annual Report, 1994/1995 and previous issues

Jordan

Central Bank of Jordan, Monthly Statistical Bulletin, March 2000, Vol 36 no 3 and previous issues

المصادر

مصادر رسمية

معلومات مباشرة من الدول الأعضاء

البحرين

مؤسسة نقد البحرين، النشرة الإحصائية الشهرية، مارس ٢٠٠٠ واعداد سابقة

مؤسسة نقد البحرين، التقرير السنوي، ١٩٩٨ واعداد سابقة

الجهاز المركزي للإحصاء، إدارة الإحصاء، المجموعة الإحصائية، ١٩٩٦ واعداد سابقة

مصر

البنك المركزي المصري، النشرة الإحصائية الشهرية، مارس ٢٠٠٠ واعداد سابقة

الجهاز المركزي لتعبئة العامة والإحصاء، الكتاب الإحصائي السنوي ١٩٩٢-١٩٩٨، يونيو ١٩٩٩ واعداد سابقة

البنك المركزي المصري، المجلة الاقتصادية، ١٩٩٥/١٩٩٦، المجلد ٣٦، العدد الأول واعداد سابقة

البنك المركزي المصري، التقرير السنوي، ١٩٩٥/١٩٩٤ واعداد سابقة

الأردن

البنك المركزي الأردني، النشرة الإحصائية الشهرية، مارس ٢٠٠٠، العدد ٣، المجلد رقم ٣٦ واعداد سابقة

Central Bank of Jordan, Annual Report 1998, no 35 and previous issues

Ministry of Finance, Monthly Statistical Bulletin, March 1999

Department of Statistics, Statistical Yearbook, 1998 and previous issues

Kuwait

Central Bank of Kuwait, Quarterly Statistical Bulletin, January-March 2000 and previous issues

Ministry of Planning, Statistics and Information Sector, Annual Statistical Abstract, 1998 and previous issues

Ministry of Planning, Central Statistical Office, Quarterly Bulletin of Retail Prices, October-December 1997 and previous issues

Central Bank of Kuwait, Economic Report, 1997 and previous issues

Lebanon

Central Bank of Lebanon, Quarterly Bulletin, 3rd quarter 1999, No 82 and previous issues

Central Bank of Lebanon, Annual Report, 1998 and previous issues

Administration Centrale de la Statistique, Bulletin Statistique, Mars 1997

The Chamber of Commerce and Industry in Beirut, The Lebanese Economy in 1994 Main Data and Development

بنك المركزي الاردني، التقرير السنوي لعام ١٩٩٨، العدد ٣٥ واعداد سابقة

وزارة المالية، الشرة الاحصائية الشهرية، اذار ١٩٩٩

دائرة الاحصاءات العامة، الشرة الاحصائية السنوية، ١٩٩٨ واعداد سابقة

الكويت

بنك الكويت المركزي، الشرة الاحصائية الفصلية، يناير-مارس ٢٠٠٠ واعداد سابقة

وزارة التخطيط، قطاع الاحصاء و المعلومات، المجموعة الاحصائية السنوية، ١٩٩٨ واعداد سابقة

وزارة التخطيط، الادارة المركزية للاحصاء، الشرة الفصلية لاسعار التجزئة، اكتوبر-ديسمبر ١٩٩٧ واعداد سابقة

بنك الكويت المركزي، التقرير الاقتصادي، ١٩٩٧ واعداد سابقة

لبنان

مصرف لبنان، الشرة الفصلية، الفصل الثالث ١٩٩٩، رقم ٨٢ واعداد سابقة

مصرف لبنان، التقرير السنوي، ١٩٩٨ واعداد سابقة

ادارة الاحصاء المركزي، الشرة الاحصائية، اذار ١٩٩٧

غرفة التجارة والصناعة في بيروت، الاقتصاد اللبناني في عام ١٩٩٤ البيانات الاساسية والتطور

Oman

Central Bank of Oman, Monthly Statistical Bulletin, February 2000 and previous issues

Central Bank of Oman, Quarterly Statistical Bulletin, August 1999 and previous issues

Ministry of National Economy, Monthly Statistical Bulletin, June 2000 and previous issues

Central Bank of Oman, Annual Report, 1998 and previous issues

Ministry of National Economy, Information and Documentation Center, Statistical Yearbook, 1997 and previous issues

Palestinian Authority

Palestinian Central Bureau of Statistics, Consumer Price Index, Annual Bulletin 1999

Palestinian Central Bureau of Statistics, Consumer Price Index, January-September 1999 and previous issues

Qatar

Qatar Central Bank, Quarterly Statistical Bulletin, December 1999 and previous issues

Qatar Central Bank, Annual Report, 1998 and previous issues

Central Statistical Organization, Annual Statistical Abstract, October 1999 and previous issues

Ministry of Economy and Commerce, Economic Survey of Qatar, 1993 and previous issues

عمان

البنك المركزي العماني، البنشرة الإحصائية الشهرية، فبراير ٢٠٠٠ و أعداد سابقة

البنك المركزي العماني، البنشرة الإحصائية الفصلية، أغسطس ١٩٩٩ و أعداد سابقة

وزارة الاقتصاد الوطني، البنشرة الإحصائية الشهرية، يونيو ٢٠٠٠ و أعداد سابقة

البنك المركزي العماني، التقرير السنوي، ١٩٩٨ و أعداد سابقة

وزارة الاقتصاد الوطني، مركز المعلومات والتوثيق، الكتاب الإحصائي السنوي، ١٩٩٧ و أعداد سابقة

السلطة الفلسطينية

دائرة الإحصاء المركزية الفلسطينية، الإرقام القياسية لأسعار المستهلك، البنشرة السنوية ١٩٩٩

دائرة الإحصاء المركزية الفلسطينية، الإرقام القياسية لأسعار المستهلك، كانون ثاني - أيلول ١٩٩٩ و أعداد سابقة

قطر

مصرف قطر المركزي، البنشرة الإحصائية الفصلية، ديسمبر ١٩٩٩ و أعداد سابقة

مصرف قطر المركزي، التقرير السنوي، ١٩٩٨ و أعداد سابقة

البحار المركزي للإحصاء، المجموعة الإحصائية السنوية، أكتوبر ١٩٩٩ و أعداد سابقة

وزارة الاقتصاد والتجارة، المرص الإقتصادي، ١٩٩٣ و أعداد سابقة

Saudi Arabia

Saudi Arabian Monetary Agency, Quarterly Statistical Bulletin, 1st Quarter 2000 and previous issues

Ministry of Planning, Achievements of the Development Plans 1390-1418 (1970-1998), 16th issue

Saudi Arabian Monetary Agency, Annual Report, 1999 and previous issues

Ministry of Planning, Central Department of Statistics, Statistical Yearbook, 32nd issue, 1996 A-D and previous issues

Syria

Central Bureau of Statistics, Statistical Abstract, 1999 and previous issues

Central Bank of Syria, Quarterly Bulletin, 1999 Vol 37, No 1-2, and previous issues

United Arab Emirates

Ministry of Planning, Statistical Administration, Index Numbers 1997, 1998

Ministry of Planning, Statistical Administration, Annual Statistical Abstract 1995-1997 and previous issues

Ministry of Planning, General Planning Department, Annual Economic Report 1999 and previous issues

Central Bank, Statistical Bulletin, Quarterly Jan-Mar 2000 and previous issues

Central Bank, Annual Report, 1999 and previous issues

السعودية

مؤسسة النقد العربي السعودي، الشرة الاحصائية ربع السنوية، الربع الاول ٢٠٠٠ واعداد سابقة

وزارة التخطيط، محررات خطط التنمية ١٣٩٠-١٤١٨-١٩٧٠، الاصدار ١٦

مؤسسة النقد العربي السعودي، التقرير السنوي، ١٩٩٩ واعداد سابقة

وزارة التخطيط، مصلحة الإحصاءات العامة، الكتاب الإحصائي السنوي، العدد الثاني والثلاثون، ١٩٩٦ م واعداد سابقة

سوريا

المكتب المركزي للإحصاء، المجموعة الإحصائية، ١٩٩٩ واعداد سابقة

مصرف سورية المركزي، الشرة الربعية، ١٩٩٩ المجلد ٣٧، الاصدار ١-٢ واعداد سابقة

الإمارات العربية المتحدة

وزارة التخطيط، ادارة الإحصاء، الإرقام القياسية عامي ١٩٩٨، ١٩٩٧

وزارة التخطيط، ادارة الإحصاء، المجموعة الإحصائية السنوية ١٩٩٥-١٩٩٧، واعداد سابقة

وزارة التخطيط، ادارة التخطيط العام، التقرير الإقتصادي السنوي ١٩٩٩ واعداد سابقة

المصرف المركزي، الشرة الاحصائية، ربع سنوية يناير-مارس ٢٠٠٠ واعداد سابقة

المصرف المركزي، التقرير السنوي، ١٩٩٩ واعداد سابقة

- Central Bank, Economic Bulletin, 1997 and previous issues
- Ministry of Planning, Central Statistical Department, The United Arab Emirates in figures 1996/1997
- Ministry of Planning, Central Statistical Department, Yearly Bulletin of Price Index Numbers, 1995 and previous issues
- Central Bank, Statistical Supplement, September 1994 and previous issues
- Yemen
- Central Bank of Yemen, Quarterly Statistical Bulletin, January-March 2000 and previous issues
- Ministry of Planning and Development, Central Statistical Organization, Statistical Yearbook, 1998 and previous issues
- Central Bank of Yemen, Annual Report, 1998 and previous issues
- Other Sources
- IMF, International Financial Statistics, August 1999 and previous issues
- IMF, Government Finance Statistics Yearbook, 1999 and previous issues
- المصرف المركزي، النشرة الاقتصادية، ١٩٩٧ و اعداد سابقة
- وزارة التخطيط، ادارة الاحصاء المركزي، دولة الإمارات العربية المتحدة في ارقام ١٩٩٧/١٩٩٦
- وزارة التخطيط، ادارة الإحصاء المركزي، النشرة السنوية للإرقام القياسية والأسعار، ١٩٩٥ و اعداد سابقة
- المصرف المركزي، الملحق الإحصائي، سبتمبر ١٩٩٤ و اعداد سابقة
- اليمن
- البنك المركزي اليمني، نشرة احصائية فصلية، يناير-مارس ٢٠٠٠ و اعداد سابقة
- وزارة التخطيط و التنمية، الحهار المركزي للإحصاء، كتاب الإحصاء السنوي، ١٩٩٨ و اعداد سابقة
- البنك المركزي اليمني، التقرير السنوي ، ١٩٩٨ و اعداد سابقة
- مصادر أخرى
- صندوق النقد الدولي، الإحصاءات المالية الدولية، أغسطس ١٩٩٩ و اعداد سابقة
- صندوق النقد الدولي، الكتاب الإحصائي السنوي للإحصاءات المالية الحكومية، ١٩٩٩ و اعداد سابقة

